

# KAISAI

## FLY

**WE  
CARE  
ABOUT  
AIR**

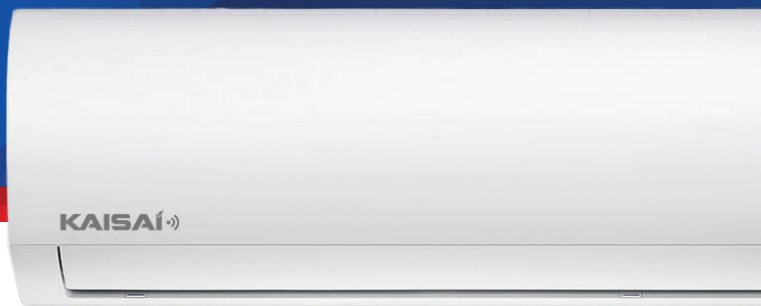

**INSTRUKCJA OBSŁUGI**

KLIMATYZATOR ŚCIENNY TYPU SPLIT



**OWNER'S MANUAL**

SPLIT TYPE ROOM AIR CONDITIONER



**BEDIENUNGSANLEITUNG**

SPLIT-WANDKLIMAAANLAGE



**WE  
CARE  
ABOUT  
AIR**

## **INSTRUKCJA OBSŁUGI**

**KLIMATYZATOR ŚCIENNY TYPU SPLIT 05**  
**PILOT ZDALNEGO STEROWANIA 23**  
**ZESTAW SMART AC 34**

PL

5

## **OWNER'S MANUAL**

**SPLIT TYPE ROOM AIR CONDITIONER 46**  
**AIR CONDITIONER REMOTE CONTROLLER 64**  
**SMART AC KIT 75**

EN

46

## **BEDIENUNGSANLEITUNG**

**SPLIT-WANDKLIMAANLAGE 87**  
**FERNBEDIENUNG 105**  
**SMART AC 116**

DE

87



# **KLIMATYZATOR ŚCIENNY TYPU SPLIT**

## **Instrukcja obsługi**

Dziękujemy za wybór naszego produktu.

Dla zapewnienia prawidłowej obsługi, zapoznaj się z instrukcją i przechowuj ją do wykorzystania w przyszłości.

W przypadku zagubienia instrukcji obsługi, skontaktuj się z lokalnym dystrybutorem lub odwiedź stronę [www.kaisai.com](http://www.kaisai.com) lub prześlij wiadomość email na adres: [handlowy@kaisai.com](mailto:handlowy@kaisai.com), w celu uzyskania wersji elektronicznej instrukcji.

# Spis treści

## Instrukcja obsługi

PL

**0** Środki bezpieczeństwa .....08

**1** Specyfikacje i funkcje urządzenia ....10



**2** Obsługa ręczna (bez pilota) .....15

- 3** Utrzymanie i konserwacja..... 16
- 4** Wykrywanie i usuwanie usterek..... 18
- 5** Europejskie wytyczne w zakresie utylizacji..... 22

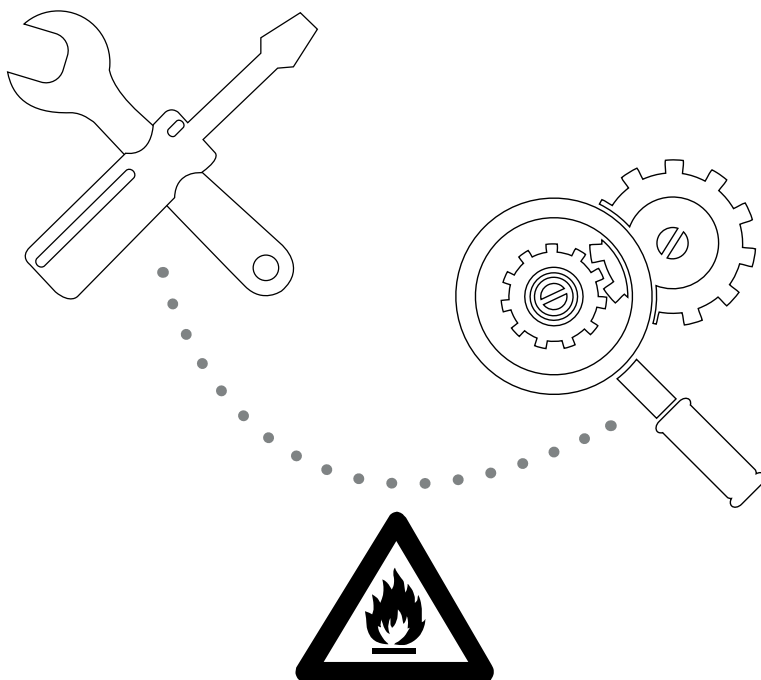

**UWAGA: Ryzyko pożaru/  
materiały łatwopalne**

**OSTRZEŻENIE:** Czynności serwisowe powinny być wykonywane zgodnie z zaleceniami producenta urządzenia. Konserwacja i naprawa powinna być wykonywana przez wykwalifikowanych serwisantów kompetentnych w zakresie obsługi łatwopalnych czynników chłodniczych. Więcej informacji serwisowych zawartych jest w instrukcji instalacyjnej „Installation Manual”.

# Środki bezpieczeństwa

Zapoznaj się ze środkami bezpieczeństwa przed przystąpieniem do montażu

Nieprawidłowy montaż wynikający z niezastosowania się do instrukcji może spowodować poważne uszkodzenia lub obrażenia.

Powagę potencjalnych uszkodzeń i obrażeń kwalifikuje się jako **OSTRZEŻENIE** lub **UWAGĘ**.



**OSTRZEŻENIE**

**Symbol ten oznacza, że zignorowanie instrukcji może spowodować śmierć lub poważne obrażenia.**



**UWAGA**

**Symbol ten oznacza, że zignorowanie instrukcji może spowodować lekkie obrażenia ciała lub uszkodzenie urządzenia lub mienia.**



## **OSTRZEŻENIE**

Dzieci w wieku 8 lat i starsze oraz osoby o ograniczonej sprawności ruchowej, sensorycznej lub umysłowej, a także osoby nieposiadające należytego doświadczenia lub wiedzy mogą korzystać z urządzenia pod warunkiem, że znajdują się pod nadzorem lub otrzymały wytyczne dotyczące bezpiecznego używania urządzenia i rozumieją związane z tym zagrożenia. Dzieci nie mogą bawić się urządzeniem. Czyszczenie i konserwacja nie mogą być wykonywane przez dzieci bez nadzoru.

## **OSTRZEŻENIA DOTYCZĄCE MONTAŻU**

- Zleć montaż klimatyzatora autoryzowanemu dystrybutorowi. Nieprawidłowy montaż może być przyczyną wycieków wody, porażenia prądem lub wzniesienia ognia.
- Naprawa, serwis i zmiana miejsca montażu urządzenia muszą być przeprowadzone przez personel autoryzowanego serwisu. Nieprawidłowo wykonane naprawy mogą spowodować poważne obrażenia lub uszkodzenie produktu.

## **OSTRZEŻENIA DOTYCZĄCE UŻYTKOWANIA PRODUKTU**

- W przypadku wystąpienia nieprawidłowości (np. zapach spalenizny), należy niezwłocznie wyłączyć urządzenie i wyciągnąć wtyczkę z gniazdka. Skontaktować się z dystrybutorem w celu uzyskania instrukcji, które pozwolą uniknąć porażenia prądem, wzniesienia ognia lub odniesienia obrażeń.
- **Nie wolno** wkładać palców, prętów ani innych przedmiotów do wlotu lub wylotu powietrza. Może to spowodować obrażenia ciała, ponieważ wentylator może obracać się z dużą prędkością.
- **Nie używać** łatwopalnych substancji w postaci aerozoli (np. lakier do włosów, farba w sprayu). Może to być przyczyną wzniesienia ognia.
- **Nie obsługiwać** klimatyzatora w pobliżu miejsc, z których może ulatniać się łatwopalny gaz. Wycieki gazu wokół urządzenia mogą być przyczyną wybuchu.
- **Nie używać** klimatyzatora w wilgotnym pomieszczeniu (jak np. w łazience lub pralni). Może to spowodować porażenie prądem i doprowadzić do uszkodzenia klimatyzatora.
- **Nie przebywać** przez dłuższy czas w bezpośrednim strumieniu zimnego powietrza.



### OSTRZEŻENIA DOTYCZĄCE INSTALACJI ELEKTRYCZNEJ

- Należy używać wyłącznie określone przewody zasilające. Jeśli przewód ulegnie uszkodzeniu, jego wymianę należy zlecić producentowi lub autoryzowanemu serwisowi.
- Przewód zasilający należy utrzymywać w czystości. Usunąć pył i inne zanieczyszczenia, nagromadzone na przewodzie lub wokół wtyczki. Brudne wtyczki mogą spowodować wzniecenie ognia lub porażenie prądem.
- **Nie odłączać** urządzenia od zasilania ciągnąc za przewód zasilający. Należy mocno uchwycić wtyczkę i wyciągnąć ją z gniazdka. Bezpośrednie pociąganie za przewód może doprowadzić do jego uszkodzenia lub spowodować wzniecenie ognia lub porażenie prądem.
- **Nie używać** przedłużaczy, ręcznie przedłużać przewodu zasilającego lub podłączać innych urządzeń do tego samego gniazdka co klimatyzator. Niedokładne połączenia elektryczne, niewystarczająca izolacja i za niskie napięcie mogą spowodować wzniecenie ognia.

### OSTRZEŻENIA DOTYCZĄCE CZYSZCZENIA I KONSERWACJI

- Przed przystąpieniem do czyszczenia urządzenia należy je wyłączyć i odłączyć przewód zasilający. Istnieje niebezpieczeństwo porażenia prądem elektrycznym.
- **Nie myć** klimatyzatora dużą ilością wody.
- **Nie czyścić** klimatyzatora łatwopalnymi środkami czyszczącymi. Środki takie mogą spowodować wzniecenie ognia lub deformację obudowy.



### UWAGA

- Jeżeli oprócz klimatyzatora w jednym pomieszczeniu znajdują się również palniki i inne urządzenia grzewcze, należy regularnie wietrzyć to pomieszczenie, aby uniknąć niedoboru tlenu.
- Jeżeli urządzenie nie będzie używane przez dłuższy czas, należy odłączyć je od źródła zasilania.
- W czasie burzy należy wyłączyć urządzenie i odłączyć wtyczkę przewodu zasilającego.
- Należy sprawdzić czy skropliny mogą być bez problemu odprowadzane z urządzenia.
- **Nie obsługiwać** klimatyzatora mokrymi rękoma. Może to spowodować porażenie prądem.
- Urządzenie może być używane **wyłącznie zgodnie z jego przeznaczeniem**.
- **Nie wspinać się** na jednostkę zewnętrzną ani nie umieszczać na niej żadnych przedmiotów.
- **Nie wolno** używać urządzenia przez dłuższy czas w warunkach wysokiej wilgotności, przy otwartych drzwiach lub oknach.

# Specyfikacje i funkcje urządzenia

# 1

## Podzespoły urządzenia

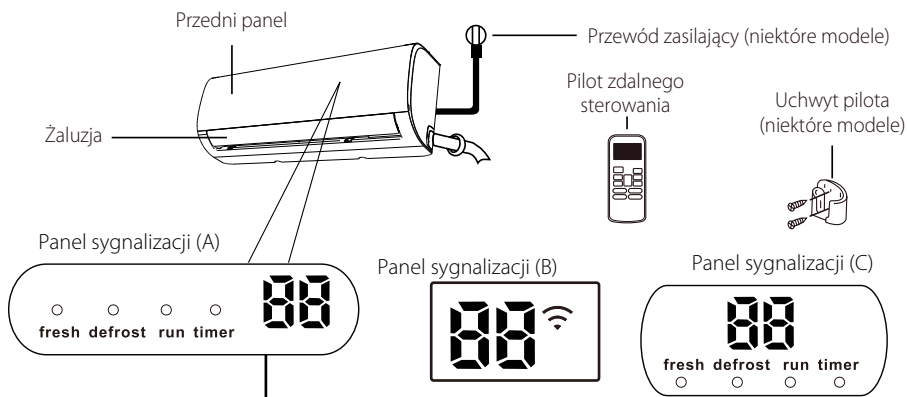

„fresh” załączona funkcja FRESH (w niektórych modelach).

„defrost” aktywne odszranianie.

„run” urządzenie włączone, pracuje.

„timer” aktywny, ustawiony programator.

„88” niedostępne we wszystkich urządzeniach.

Po załączeniu funkcji ECO (niektóre modele), na wyświetlaczu ‘88’ wyświetlany będzie etapami symbol -- E -- C -- 0 -- nastawa temperatury -- E ... , w odstępach jednosekundowych.

W pozostałych trybach, jednostka będzie wyświetlać wartość nastawy temperatury.

W trybie wentylacji, jednostka będzie wyświetlać temperaturę w pomieszczeniu.

W przypadku usterki, wyświetla kod błędu.

„07” wyświetlane przez 3 sekundy, kiedy:  
 • ustawiony został programator czasu włączenia (TIMER ON);  
 • załączone zostały funkcje FRESH, SWING, TURBO lub SILENCE.

„0F” wyświetlane przez 3 sekundy, kiedy:  
 • ustawiony został programator czasu wyłączenia (TIMER OFF);  
 • funkcje FRESH, SWING, TURBO lub SILENCE zostały wyłączone.

„cF” załączona funkcja zapobiegająca nawiewowi chłodnego powietrza

„dF” podczas odszraniania

„SE” podczas samoczyszczenia jednostki

„FP” załączona funkcja przeciwzamrażaniowa

Znaczenie  
wyświetlanych  
kodów

**UWAGA:** Niniejsza instrukcja nie opisuje obsługi pilota zdalnego sterowania.

## Uzyskanie optymalnej wydajności

Gdy klimatyzator jest używany poza poniższymi zakresami temperatur, niektóre funkcje zabezpieczające mogą się aktywować i spowodować wyłączenie urządzenia.

### Typ inwerterowy

	Tryb CHŁODZENIA	Tryb GRZANIA	Tryb OSUSZANIA
Temperatura w pomieszczeniu	17°C - 32°C (63°F - 90°F)	0°C - 30°C (32°F - 86°F)	10°C - 32°C (50°F - 90°F)
Temperatura zewnętrzna	0°C - 50°C (32°F - 122°F)		
	-15°C - 50°C (5°F - 122°F) (dla modeli z układem chłodzenia w niskich temperaturach)	-25°C - 30°C (-13°F - 86°F)	0°C - 50°C (32°F - 122°F)
	0°C - 60°C (32°F - 140°F) (dla specjalnej serii tropikalnej)		0°C - 60°C (32°F - 140°F) (dla specjalnej serii tropikalnej)

#### DLA JEDNOSTEK Z DODATKOWĄ NAGRZEWNICĄ ELEKTRYCZNĄ

Jeżeli temperatura zewnętrzna spadnie poniżej 0°C (32°F), zdecydowanie zalecamy pozostawienie urządzenia podłączonego do zasilania przez cały czas, dla zapewnienia stabilnej, nieprzerwanej pracy.

**UWAGA:** Wilgotność względna w pomieszczeniu poniżej 80%. Jeśli klimatyzator pracuje przy wilgotności przekraczającej tę wartość, na jego powierzchni może skraplać się para wodna. Należy ustawić żaluzję pionowego przepływu powietrza pod maksymalnym kątem (pionowo do podłogi) i ustawić tryb wentylatora HIGH.

### Typ o stałej częstotliwości

	Tryb CHŁODZENIA	Tryb GRZANIA	Tryb OSUSZANIA
Temperatura w pomieszczeniu	17°-32°C (63°-90°F)	0°-30°C (32°-86°F)	10°-32°C (50°-90°F)
Temperatura zewnętrzna	18°-43°C (64°-109°F)		11°-43°C (52°-109°F)
	-7°-43°C (19°-109°F) (dla modeli z układem chłodzenia w niskich temperaturach)	-7°-24°C (19°-75°F)	18°-43°C (64°-109°F)
	18°-54°C (64°-129°F) (dla specjalnej serii tropikalnej)		18°-54°C (64°-129°F) (dla specjalnej serii tropikalnej)

#### Aby jeszcze bardziej zoptymalizować wydajność urządzenia, należy:

- Nie pozostawiać otwartych drzwi i okien
- Ograniczyć zużycie energii, korzystając z funkcji PROGRAMATORA czasu WŁ. i WYŁ.
- Nie blokować wlotów i wylotów powietrza
- Regularnie sprawdzać i czyścić filtry powietrza

Szczegółowy opis poszczególnych funkcji dostępny jest w **instrukcji obsługi pilota**.

### Pozostałe funkcje

- **Auto-Restart**  
W przypadku zaniku zasilania, urządzenie automatycznie przywróci poprzednie ustawienia po jego przywróceniu.
- **Funkcja antypleśniowa (niektóre modele)**  
Po wyłączeniu urządzenia z pracy w trybie CHŁODZENIA, AUTO (CHŁODZENIE) lub OSUSZANIE, klimatyzator będzie kontynuował pracę z niską wydajnością, w celu osuszenia skroplonej wody i uniknięcia rozwoju pleśni.
- **Sterowanie bezprzewodowe (niektóre modele)**  
Sterowanie bezprzewodowe umożliwia obsługę klimatyzatora za pomocą telefonu komórkowego i połączenia bezprzewodowego. Dostęp do urządzenia USB, wymiana i serwis, muszą być przeprowadzone przez wykwalifikowaną osobę.
- **Zapamiętanie ustawienia żaluzji (niektóre modele)**  
Przyłączeniu urządzenia, żaluzja automatycznie powróci do wcześniej ustawionej pozycji.
- **Wykrywanie wycieku czynnika (niektóre modele)**  
W przypadku wycieku wycieku czynnika chłodniczego, jednostka wewnętrzna automatycznie wyświetli kod „EC”, kontrolka programatora „timer” zgaśnie, a kontrolka „run” zabyśnie 7 razy.

### • Funkcje przypomnienia dla filtra powietrza (niektóre modele)

#### Funkcja przypomnienia o czyszczeniu filtra

Po 240 godzinach pracy, na wyświetlaczu jednostki wewnętrznej zostanie wyświetlony pulsujący symbol „CL” (jeśli dotyczy) oraz kontrolki „run” i „timer” zaczną pulsować jednocześnie. Funkcja ta ma na celu przypomnienie o konieczności wyczyszczenia filtra. Po 15 sekundach przywrócony zostanie poprzedni widok wyświetlacza.

Aby wyłączyć sygnalizację, naciśnij 4 razy przycisk **LED** na pilocie lub naciśnij 3 razy przycisk **ręcznego sterowania**. Jeżeli funkcja nie zostanie zresetowana, wskaźnik „CL” oraz kontrolki „run” i „timer” będą ponownie pulsować po załączeniu urządzenia.

#### Funkcja przypomnienia o wymianie filtra

Po 2880 godzinach pracy, na wyświetlaczu jednostki wewnętrznej zostanie wyświetlony pulsujący symbol „nF” (jeśli dotyczy) oraz kontrolki „run” i „timer” zapulsują jednocześnie 10 razy, a następnie pozostaną załączone przez 5 sekund. Funkcja ta ma na celu przypomnienie o konieczności wymiany filtra. Po tej sekwencji przywrócony zostanie poprzedni widok wyświetlacza.

Aby wyłączyć sygnalizację, naciśnij 4 razy przycisk **LED** na pilocie lub naciśnij 3 razy przycisk **ręcznego sterowania**. Jeżeli funkcja nie zostanie zresetowana, wskaźnik „nF” oraz kontrolki „run” i „timer” będą ponownie pulsować po załączeniu urządzenia.

Szczegółowe objaśnienie zaawansowanych funkcji urządzenia (jak tryb TURBO i samoczyszczenie), dostępne jest w **instrukcji pilota**.

### UWAGI DO RYSUNKÓW

Ilustracje zawarte w niniejszej instrukcji mają charakter poglądowy. Rzeczywisty wygląd jednostki wewnętrznej może nieco się różnić. Za obowiązujący uważa się rzeczywisty wygląd urządzenia.

## • Sterowanie kierunku przepływu powietrza

### Pionowa regulacja przepływu powietrza

Kiedy urządzenie jest załączone, użyj przycisku **SWING/DIRECT**, aby ustawić kierunek (kąąt pionowy) przepływu powietrza.

1. Naciśnij przycisk **SWING/DIRECT** jeden raz aby uruchomić żaluzję. Każdorazowe naciśnięcie przycisku spowoduje zmianę kąta ustawienia żaluzji o 6 stopni. Naciskaj przycisk aż zostanie ustawiony żądany kierunek.
2. Aby żaluzja poruszała się nieprzerwanie w górę i w dół, naciśnij i przytrzymaj przycisk **SWING/DIRECT** na 3 sekundy. Naciśnij przycisk ponownie aby zatrzymać automatyczne wachlowanie.

### Pozioma regulacja przepływu powietrza

Kąąt ustawienia żaluzji w poziomie należy ustawić ręcznie. Uchwycić dźwignię deflektora (patrz **Rys. B**) i ręcznie ustawić żądany kierunek. **W niektórych modelach**, poziomy kierunek nawiewu można ustawić za pomocą pilota. Odnieś się do **instrukcji obsługi pilota**.

### UWAGI DOTYCZĄCE USTAWIENIA ŻALUZJI

Podczas pracy w trybie CHŁODZENIA lub GRZANIA, nie ustawiaj żaluzji za bardzo w pionie na dłuższy czas. Może to powodować skraplanie się pary wodnej na żaluzjach i ściekanie jej na podłogę i meble. (Patrz **Rys. A**).

Skierowanie strumienia powietrza za bardzo w dół na czas pracy w trybie CHŁODZENIA lub GRZANIA może zredukować wydajność urządzenia, z powodu ograniczonego przepływu powietrza.

Nie przestawiaj żaluzji ręcznie. W ten sposób praca żaluzji utraci synchronizację. W takim przypadku, wyłącz urządzenie, odłącz je od zasilania na kilka sekund, następnie załącz je ponownie. Spowoduje to zresetowanie pozycji i ponowne uruchomienie żaluzji.

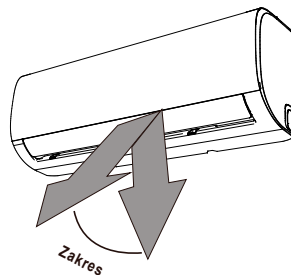

- !** Uwaga: Nie używaj klimatyzatora przez dłuższy okres czasu ze strumieniem powietrza skierowanym w dół. Może to skutkować wyciekaniem skroplonej pary wodnej na elementy wyposażenia pomieszczenia.

**Rys. A**

### ! UWAGA

Nie wkładaj palców w otwory wlotowe i wylotowe powietrza. Wentylator pracujący z dużą prędkością wewnątrz urządzenia, może spowodować obrażenia.

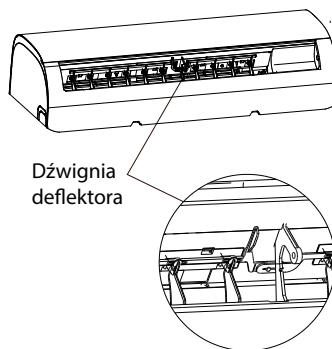

**Rys. B**

- **Programator nocny (funkcja SLEEP)**

Funkcja SLEEP służy do ograniczenia zużycia energii podczas snu (kiedy niepotrzebne są te same ustawienia temperatury dla zapewnienia komfortu). Funkcję tę można aktywować wyłącznie za pomocą pilota.

Nacisnij przycisk SLEEP przed pójściem spać.

W trybie CHŁODZENIA, urządzenie zwiększy temperaturę o 1°C (2°F) po upływie godziny i o kolejny 1°C (2°F) po następnej godzinie. W trybie GRZANIA, urządzenie zmniejszy temperaturę o 1°C (2°F) po upływie godziny i o kolejny 1°C (2°F) po następnej godzinie.

Funkcja sleep zostanie zakończona po 8 godzinach i klimatyzator przejdzie w tryb normalnej pracy.

**Uwaga:** Funkcja SLEEP nie jest dostępna w trybie WENTYLACJI lub OSUSZANIA.

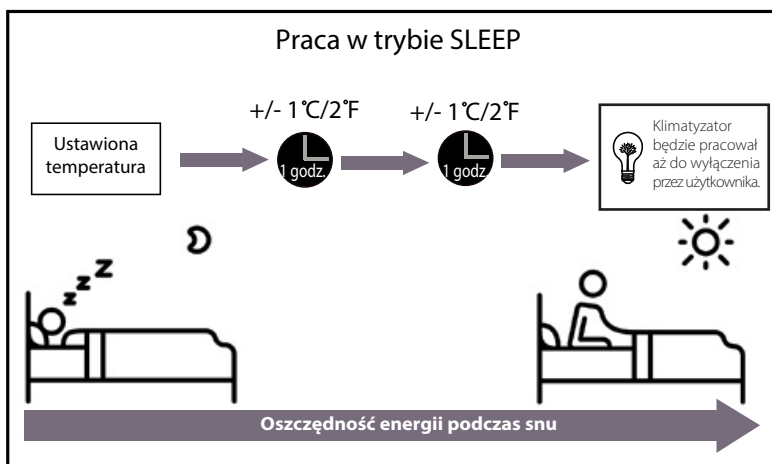

## Obsługa ręczna (bez pilota)

# 2

PL

### Korzystanie z urządzenia bez pilota

W przypadku niesprawności pilota, klimatizatorem można będzie sterować za pomocą przycisku **MANUAL CONTROL**, znajdującym się na przednim panelu jednostki wewnętrznej. Prosimy zwrócić uwagę, że sterowanie ręczne nie jest rozwiązaniem długoterminowym i zdecydowanie zalecane jest korzystanie z pilota zdalnego sterowania.

### PRZED PRZYSTĄPIENIEM DO STEROWANIA

Przed rozpoczęciem ręcznego sterowania należy wyłączyć urządzenie.

Procedura ręcznego sterowania urządzeniem:

1. Otwórz przedni panel jednostki wewnętrznej.
2. Znajdź przycisk sterowania ręcznego **MANUAL CONTROL** z prawej strony urządzenia.
3. Naciśnij przycisk **MANUAL CONTROL** jeden raz aby załączyć tryb wymuszonej pracy automatycznej.
4. Naciśnij przycisk **MANUAL CONTROL** ponownie aby załączyć tryb **WYMUSZONEGO CHŁODZENIA**.
5. Naciśnij przycisk **MANUAL CONTROL** trzeci raz aby wyłączyć urządzenie.
6. Zamknij przedni panel.

### ! UWAGA

Przycisk sterowania ręcznego przeznaczony jest wyłącznie do celów testowych i w sytuacjach awaryjnych. Prosimy korzystać z tej funkcji tylko w przypadku zgubienia pilota lub gdy jest to absolutnie konieczne. Aby przywrócić normalny tryb pracy, użyj pilota do uruchomienia urządzenia.

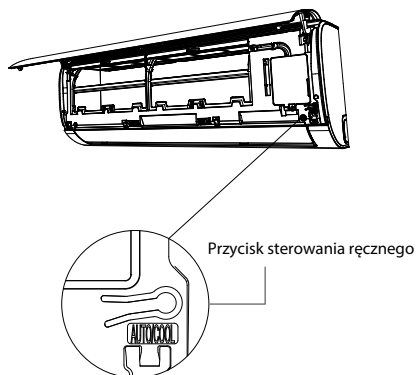

# Utrzymanie i konserwacja

# 3

## Czyszczenie jednostki wewnętrznej

### **PRZED PRZYSTĄPIENIEM DO CZYSZCZENIA LUB KONSERWACJI**

**PRZED PRZYSTĄPIENIEM DO CZYSZCZENIA LUB SERWISOWANIA URZĄDZENIA NALEŻY ZAWSZE WYŁĄCZYĆ URZĄDZENIE I ODŁĄCZAĆ JE OD ZASILANIA.**

### **! UWAGA**

Do czyszczenia używaj wyłącznie miękkiej, suchej szmatki. W przypadku silnego zabrudzenia, użyj szmatki zwilżonej w ciepłej wodzie.

- Do czyszczenia urządzenia **nie wolno** używać środków chemicznych lub ściereczek nasączonych chemikaliami.
- **Nie używaj** benzyny, rozcieńczalnika, proszków ściernych lub innych podobnych rozpuszczalników do czyszczenia. Substancje te mogą spowodować pękanie i odkształcenie powierzchni z tworzywa sztucznego.
- **Nie używaj** wody o temperaturze wyższej niż 40°C (104°F) do czyszczenia panelu przedniego. Może to spowodować deformację i przebarwienie panelu.

## Czyszczenie filtra powietrza

Zatkany filtr powietrza zmniejsza wydajność chłodzenia klimatyzatora i może również spowodować uszkodzenia na twoim zdrowiu. Czyść filtr co dwa tygodnie.

1. Unieś przedni panel jednostki wewnętrznej.
2. Naciśnij na zatrzask na końcu filtra aby zwolnić zaczep, unieś filtr w górę i następnie lekko pociągnij do siebie.
3. Wyciągnij filtr.
4. Jeżeli filtr wyposażony jest w filtr odświeżający powietrze, należy go wyjąć z dużego filtra. Wyciąść odświeżający filtr powietrza przenośnym odkurzaczem.
5. Wyczyść duży filtr ciepłą wodą z mydłem. Upewnij się, że używasz łagodnego detergentu.

6. Wypłucz filtr pod czystą wodą, a następnie usuń nadmiar wody.
7. Pozostaw do wyschnięcia w suchym i chłodnym miejscu; nie wystawiaj filtra na bezpośrednie działanie promieni słonecznych.
8. Po wysuszeniu filtra, przymocuj filtr odświeżający powietrze do dużego filtra, a następnie wsuń całość do jednostki wewnętrznej.
9. Zamknij przedni panel jednostki wewnętrznej.

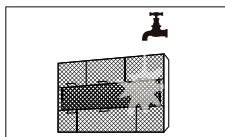
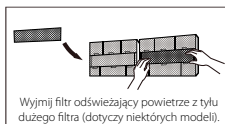
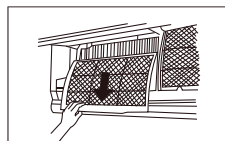
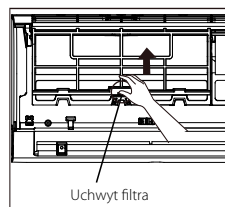

### **! UWAGA**

Nie dotykaj (plazmowego) filtra odświeżającego powietrze przez co najmniej 10 minut po wyłączeniu urządzenia.



**! UWAGA**

- Przed wymianą filtra lub czyszczeniem należy wyłączyć jednostkę i odłączyć ją od źródła zasilania.
- Podczas wyjmowania filtra nie wolno dotykać metalowych części wewnątrz jednostki. Ostre, metalowe krawędzie mogą spowodować obrażenia.
- Nie wolno używać wody do czyszczenia wnętrza klimatyzatora. Może to zniszczyć izolację i spowodować porażenie prądem.
- Nie wystawiaj filtra na bezpośrednie działanie promieni słonecznych. Może to spowodować skurczenie się filtra.

**Funkcje przypomnienia dla filtra powietrza (opcjonalnie)**

**Funkcja przypomnienia o czyszczeniu filtra**

Po 240 godzinach pracy, na wyświetlaczu jednostki wewnętrznej zostanie wyświetlony pulsujący symbol „CL”. Funkcja ta ma na celu przypomnienie o konieczności wyczyszczenia filtra. Po 15 sekundach przywrócony zostanie poprzedni widok wyświetlacza.

Aby wyłączyć sygnalizację, naciśnij 4 razy przycisk **LED** na pilocie lub naciśnij 3 razy przycisk **ręcznego sterowania**. Jeżeli funkcja nie zostanie zresetowana, wskaźnik „CL” będzie ponownie pulsował po załączeniu urządzenia.

**Funkcja przypomnienia o wymianie filtra**

Po 2880 godzinach pracy, na wyświetlaczu jednostki wewnętrznej zostanie wyświetlony pulsujący symbol „nF”. Funkcja ta ma na celu przypomnienie o konieczności wymiany filtra. Po 15 sekundach przywrócony zostanie poprzedni widok wyświetlacza.

Aby wyłączyć sygnalizację, naciśnij 4 razy przycisk **LED** na pilocie lub naciśnij 3 razy przycisk **ręcznego sterowania**. Jeżeli funkcja nie zostanie zresetowana, wskaźnik „nF” będzie ponownie pulsował po załączeniu urządzenia.

**! UWAGA**

- Konserwacja i czyszczenie jednostki zewnętrznej powinny być wykonywane przez autoryzowanego dystrybutora lub punkt serwisowy.
- Wszelkie naprawy jednostki muszą być wykonywane przez autoryzowanego dystrybutora lub punkt serwisowy.

**Konserwacja – dłuższa przerwa w użytkowaniu**

Jeżeli przewidujesz dłuższą przerwę w pracy urządzenia, wykonaj następujące czynności:

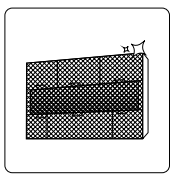

Wyczyść wszystkie filtry

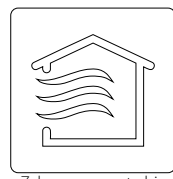

Załącz pracę w trybie WENTYLACJI aż do całkowitego osuszenia jednostki

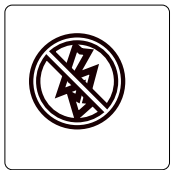

Wyłącz jednostkę i odłącz ją od źródła zasilania

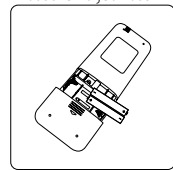

Wyjmij baterie z pilota

**Konserwacja – inspekcja przedsezonowa**

Po długiej przerwie w pracy urządzenia lub przed rozpoczęciem okresu częstego użytkowania, należy wykonać następujące czynności:

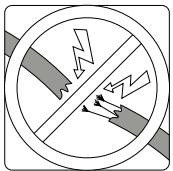

Sprawdź stan przewodów

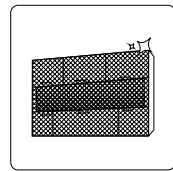

Wyczyść wszystkie filtry



Sprawdź szczelność instalacji

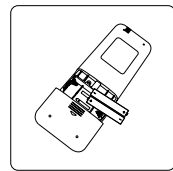

Wymień baterie



Upewnij się, że wlot i wylot powietrza nie jest zablokowany

## Wykrywanie i usuwanie usterek

# 4

### ! ŚRODKI BEZPIECZEŃSTWA

W przypadku wystąpienia KTÓREJKOLWIEK z poniższych sytuacji, należy natychmiast wyłączyć urządzenie!

- Przewód zasilający jest uszkodzony lub wyjątkowo gorący.
- Czuć zapach spalenizny.
- Jednostka emituje głośne lub nieprawidłowe dźwięki.
- Często przepala się bezpiecznik lub załącza się zabezpieczenie.
- Z jednostki wycieka woda lub przedostały się do niej inne przedmioty.

**NIE PRÓBUJ NAPRAWIAĆ TYCH USTEREK WE WŁASNYM ZAKRESIE! NALEŻY NATYCHMIAST SKONTAKTOWAĆ SIĘ Z AUTORYZOWANYM PUNKTEM SERWISOWYM!**

### Typowe problemy

Poniższe problemy nie są usterekami i w większości przypadków nie wymagają naprawy.

Problem	Możliwa przyczyna
<b>Jednostka nie uruchamia się po naciśnięciu przycisku WŁ./WYŁ.</b>	Jednostka wyposażona jest w zabezpieczenie przeciążeniowe, które uniemożliwia jej ponowne załączenie przez 3 minuty od wyłączenia.
<b>Jednostka przelącza się z pracy w trybie CHŁODZENIE/GRZANIE na tryb WENTYLACJI</b>	Jednostka może zmienić swoje ustawienia aby uniknąć oblodzenia wymiennika. Kiedy temperatura wzrośnie, jednostka ponownie uruchomi pracę w poprzednio wybranym trybie.
	Osiągnięto punkt nastawy, w którym jednostka zatrzymuje sprężarkę. Urządzenie wznowi pracę kiedy temperatura ulegnie ponownym wahaniom.
<b>Jednostka wewnętrzna emituje białą parę</b>	W przypadku wysokiej wilgotności występuje większa różnica temperatur pomiędzy powietrzem w pomieszczeniu a powietrzem klimatyzowanym, co może spowodować emisję białej pary.
<b>Jednostki wewnętrzna i zewnętrzna emitują białą parę</b>	Kiedy jednostka zostanie ponownie uruchomiona w trybie GRZANIA po pracy w trybie odszraniania, może być emitowana biała para z powodu wilgoci pochodzącej z procesu odszraniania.

Problem	Możliwa przyczyna
<b>Jednostka wewnętrzna emituje hałas</b>	Żaluzje na wylocie powietrza powracające do swojego pierwotnego położenia generują dźwięk szumu powietrza.
	Po pracy w trybie GRZANIA, z urządzenia może dochodzić skrzywienie wywołane rozszerzaniem i kurczeniem się elementów jednostki wykonanych z tworzywa sztucznego.
<b>Jednostki wewnętrzna i zewnętrzna emitują hałas</b>	Ciche syczenie słyszalne podczas pracy: jest to normalne działanie, spowodowane przepływem czynnika chłodniczego w instalacji jednostki wewnętrznej i zewnętrznej.
	Ciche syczenie słyszalne przy uruchomieniu urządzenia, zatrzymaniu pracy lub podczas odszraniania: jest to normalny dźwięk, spowodowany zatrzymaniem przepływu czynnika lub zmiany kierunku jego przepływu.
	Trzeszczenie: rozszerzanie i kurczenie się elementów z tworzywa sztucznego i metalu, spowodowane zmianami temperatury podczas pracy może generować taki hałas.
<b>Jednostka zewnętrzna emituje hałas</b>	Jednostka emituje różne dźwięki w zależności od aktualnego trybu pracy.
<b>Z jednostki wewnętrznej lub zewnętrznej wydobywa się kurz</b>	W jednostce może gromadzić się kurz podczas długich okresów przestoju, który zostanie wydmuchany po uruchomieniu urządzenia. Zjawisko to można ograniczyć przykrywając urządzenie na czas dłuższych okresów przestoju.
<b>Klimatyzator emituje nieprzyjemny zapach</b>	Urządzenie może pochłaniać zapachy z otoczenia (takie jak zapach mebli, gotowania, dym papierosowy itd), które będą emitowane podczas pracy.
	Filtry klimatyzatora pokryły się pleśnią i wymagają czyszczenia.
<b>Wentylator jednostki zewnętrznej nie pracuje</b>	Podczas pracy, prędkość wentylatora jest kontrolowana w celu optymalizacji działania urządzenia.
<b>Praca klimatyzatora jest nieregularna, nieprzewidywalna lub urządzenie nie reaguje na polecenia</b>	Zakłócenia powodowane przez wzmacniacze i wieże telefonii komórkowej mogą powodować nieprawidłowe działanie urządzenia. W takim przypadku należy: <ul style="list-style-type: none"> <li>• Odłączyć urządzenie od źródła zasilania i ponownie podłączyć.</li> <li>• Nacisnąć przycisk ON / OFF pilota aby zrestartować pracę.</li> </ul>

**UWAGA:** Jeśli problem nie ustąpi należy skontaktować się z dystrybutorem lub najbliższym centrum obsługi klienta. Przedstaw szczegółowy opis usterki urządzenia oraz podaj numer modelu.

## Wykrywanie i usuwanie usterek

W przypadku wystąpienia problemu, prosimy sprawdzić poniższe punkty przed skontaktowaniem się z serwisem.

PL

Problem	Możliwa przyczyna	Rozwiązanie
<b>Niewystarczająca wydajność chłodzenia</b>	Nastawa temperatury może być wyższa od temperatury w pomieszczeniu.	Ustaw niższą temperaturę.
	Wymiennik ciepła jednostki wewnętrznej lub zewnętrznej urządzenia jest brudny.	Wyczyść wymiennik ciepła.
	Filtr powietrza jest brudny.	Zdemontuj filtr i wyczyść go zgodnie z instrukcjami.
	Wlot lub wylot powietrza jest zablokowany.	Wyłącz urządzenie, usuń przyczynę blokady i ponownie załącz urządzenie.
	Drzwi i okna są otwarte.	Upewnij się, że wszystkie drzwi i okna zostały zamknięte na czas pracy urządzenia.
	Światło słoneczne wytwarza nadmierne ciepło.	Zamknij i zasłoń okna w ciepłych okresach oraz podczas wysokiego nasłonecznienia.
	Istnieje zbyt wiele źródeł ciepła w pomieszczeniu (ludzie, komputery, sprzęt elektroniczny, itp.).	Zmniejsz liczbę źródeł ciepła.
	Mała ilość czynnika na skutek nieszczelności lub długiego użytkowania.	Sprawdź, czy nie ma wycieków, napraw nieszczelność (w razie potrzeby) i uzupełnij czynnik chłodniczy.
	Działa funkcja SILENCE.	Funkcja SILENCE może ograniczyć wydajność urządzenia poprzez zmniejszenie częstotliwości pracy. Wyłącz funkcję SILENCE.

Problem	Możliwa przyczyna	Rozwiązanie
<b>Urządzenie nie działa</b>	Usterka zasilania	Poczekaj na przywrócenie zasilania
	Urządzenie jest wyłączone	Włącz zasilanie
	Przepalony bezpiecznik	Wymień bezpiecznik
	Zużyte baterie pilota zdalnego sterowania	Wymień baterie
	Załączenie 3-minutowego zabezpieczenia jednostki	Odczekaj trzy minuty po załączeniu jednostki
	Aktywny programator	Wyłącz programator
<b>Urządzenie często załącza się i wyłącza</b>	Ilość czynnika chłodzącego w układzie jest za duża lub za mała	Sprawdź szczelność instalacji i uzupełnij ilość czynnika
	Do instalacji dostał się nieskompresowany gaz lub wilgoć	Opróżnij i ponownie naładuj układ czynnikiem chłodniczym
	Sprężarka jest uszkodzona	Wymień sprężarkę
	Za wysokie lub zbyt niskie ciśnienie	Zamontuj presostat do regulacji ciśnienia
<b>Niewystarczająca wydajność grzania</b>	Temperatura zewnętrzna jest bardzo niska	Użyj pomocniczego urządzenia grzewczego
	Chłodne powietrze dostaje się przez drzwi i okna	Upewnij się, że wszystkie drzwi i okna są zamknięte podczas pracy urządzenia
	Mała ilość czynnika na skutek nieszczelności lub długiego użytkowania	Sprawdź szczelność, usuń przyczynę wycieku (jeśli to konieczne) i uzupełnij czynnika
<b>Kontrolki nieprzerwanie pulsują</b>	Klimatyzator może wyłączyć się lub kontynuować bezpieczną pracę. Jeżeli kontrolki nadal pulsują lub pojawiają się kody błędów, należy odczekać około 10 minut. Problem może rozwiązać się sam.	
<b>Na panelu wyświetlacza jednostki wewnętrznej pojawia się kod błędu:</b>	W przeciwnym razie, należy odłączyć klimatyzator od źródła zasilania, a następnie podłączyć go ponownie. Uruchom klimatyzator.	
• E0, E1, E2...	Jeśli problem będzie się powtarzał, należy odłączyć urządzenie od zasilania i skontaktować się z najbliższym punktem serwisowym.	
• P1, P2, P3...		
• F1, F2, F3...		

**UWAGA:** Jeśli problem nie ustąpi po wykonaniu powyższych weryfikacji, należy natychmiast wyłączyć urządzenie i skontaktować się z autoryzowanym centrum serwisowym.

## Europejskie wytyczne w zakresie utylizacji

5

Urządzenie zawiera czynnik chłodniczy i inne potencjalnie niebezpieczne materiały. Prawnie wymagane jest specjalne postępowanie w zakresie zbiórki i przetwarzania tego typu urządzeń. Produkt ten **nie może** być usuwany jako odpad gospodarstwa domowego.

W celu pozbycia się urządzenia można:

- Zutylizować je w wyznaczonym punkcie zbiórki zużytego sprzętu elektrycznego.
- Przekazać stare urządzenie nieodpłatnie sprzedawcy przy zakupie nowego urządzenia.
- Przekazać urządzenie nieodpłatnie producentowi.
- Sprzedać urządzenie autoryzowanemu punktowi zbiórki złomu.

### Szczególna uwaga

Pozostawienie tego urządzenia w lesie lub innym obszarze przyrodniczym zagraża zdrowiu i jest negatywne dla środowiska. Substancje niebezpieczne mogą wyciec do wód gruntowych i zostać wprowadzone się do łańcucha pokarmowego.

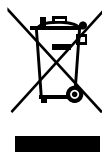

**Konstrukcja i specyfikacje mogą ulec zmianie bez wcześniejszego powiadomienia o modyfikacji produktu. Szczegółowe informacje dostępne są u dystrybutora lub producenta.**

### Urządzenie zawiera fluorowane gazy cieplarniane

Czynnik chłodniczy	Model		KWX-09	KWX-12	KWX-18	KWX-24
	Typ		R32	R32	R32	R32
	GWP		675	675	675	675
	Ilość	kg	0,47	0,52	1,08	1,42
	Ekwiwalent CO <sub>2</sub>	Ton	0,32	0,35	0,73	0,96

# **PILOT ZDALNEGO STEROWANIA**

## Instrukcja obsługi

Dziękujemy za wybór naszego produktu.

Dla zapewnienia prawidłowej obsługi, zapoznaj się z instrukcją i przechowuj ją do wykorzystania w przyszłości.

## Spis treści

Dane techniczne pilota zdalnego sterowania . . . . .	25
Obsługa pilota zdalnego sterowania . . . . .	26
Przyciski i funkcje . . . . .	27
Wskaźniki na wyświetlaczu pilota . . . . .	28
Sposób korzystania z funkcji podstawowych . . . . .	29
Sposób korzystania z funkcji zaawansowanych . . . . .	32

### UWAGA SPECJALNA

- Konstrukcja przycisków umieszczonych na urządzeniu może się nieznacznie różnić od tej, którą pokazano na przykładzie.
- Jeśli jednostka wewnętrzna nie ma danej funkcji, naciśnięcie powiązanego przycisku funkcji na pilocie zdalnego sterowania nie przyniesie żadnego efektu.
- W przypadku pojawienia się dużych różnic pomiędzy opisem funkcji w „Instrukcji obsługi pilota zdalnego sterowania” i „Instrukcji obsługi” zastosowanie ma opis podany w „Instrukcji obsługi”.



## Dane techniczne pilota zdalnego sterowania

<b>Model</b>	RG10A3(F/H/G/S)/BGEF, RG10A3(F1/H1/G1)/BGEFU1, RG10A3(F1/H1/G1)/BGCEFU1, RG10A1(F/H/G)/BGEF, RG10A2(F/H/G)/BGCEF, RG10A10(F/H/G)/BGEF, RG10Y3(F/H/G)/BGEF, RG10A4(F/H/G/S)/BGEF, RG10A4(F1/H1/G1)/BGEFU1, RG10A5(F/H/G)/BGEF, RG10A5(F1/H1/G1)/BGEFU1, RG10A5(F1/H1/G1)/BGCEFU1, RG10A5(F/H/G)/BGCEF, RG10A11(F/H/G)/BGEF, RG10A4(L)/BGEF.
<b>Napięcie znamionowe</b>	3,0 V (suche baterie R03/LR03×2)
<b>Zakres odbierania sygnału</b>	8 m
<b>Temperatura otoczenia</b>	-5°C~60°C (23°F~140°F)

**UWAGA:** W przypadku modelu RG10Y3(F/H/G)/BGEF, jeżeli urządzenie zostanie wyłączone w trybie CHŁODZENIA, AUTO lub OSUSZANIA z ustawioną temperaturą poniżej 24°C, po ponownym włączeniu urządzenia ustawiona temperatura zostanie automatycznie ustawiona na 24°C. Jeśli urządzenie zostanie wyłączone w trybie OGRZEWANIA z ustawioną temperaturą wyższą niż 24°C, po ponownym włączeniu urządzenia ustawiona temperatura zostanie automatycznie ustawiona na 24°C.

### Instrukcja szybkiego uruchomienia

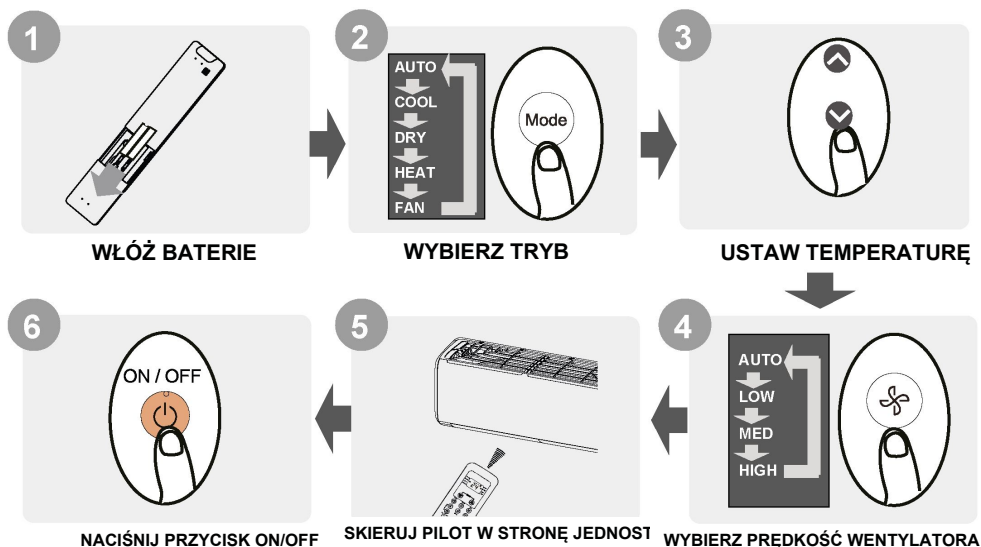

### NIE MASZ PEWNOŚCI, DO CZEGO SŁUŻY DANA FUNKCJA?

Szczegółowy opis sposobu użytkowania klimatyzatora znajduje się w rozdziałach niniejszej instrukcji zatytułowanych „Sposób korzystania z funkcji podstawowych” i „Sposób korzystania z funkcji zaawansowanych”.

## Obsługa pilota zdalnego sterowania

### Wkładanie i wymiana baterii

Klimatyzator może być dostarczony w zestawie z dwoma bateriami (niektóre jednostki). Przed użyciem należy włożyć baterie do pilota zdalnego sterowania.

1. Wysunąć pokrywę na pilocie zdalnego sterowania w dół, aby odsłonić komorę baterii.
2. Włożyć baterie, zwracając uwagę na dopasowanie biegunów (+) i (-) baterii do symboli znajdujących się wewnątrz komory baterii.
3. Nasunąć pokrywę komory baterii z powrotem na miejsce.

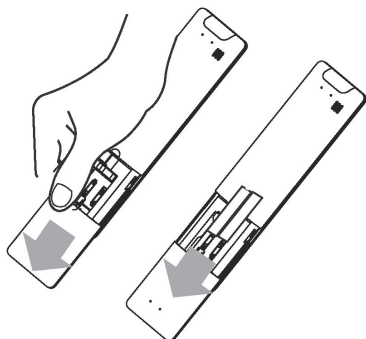

### UWAGI DOTYCZĄCE BATERII

Aby uzyskać optymalną wydajność pracy:

- Nie mieszać starych i nowych baterii lub baterii różnych typów.
- Nie zostawiać baterii w pilocie, jeśli urządzenie nie będzie używane przez okres dłuższy niż 2 miesiące.

### UTYLIZACJA BATERII

Nie wolno wyrzucać baterii wraz z niesortowanymi odpadami komunalnymi. Zapoznać się z lokalnymi przepisami dotyczącymi prawidłowej utylizacji baterii.

### WSKAZÓWKI DOTYCZĄCE KORZYSTANIA Z PILOTA ZDALNEGO STEROWANIA

- Pilot zdalnego sterowania musi być używany w odległości do 8 metrów od urządzenia.
- Urządzenie emituje sygnał dźwiękowy po odebraniu sygnału zdalnego sterowania.
- Zasłony, inne materiały i bezpośrednie światło słoneczne mogą zakłócać działanie odbiornika sygnału podczerwieni.
- Wyjąć baterie, jeśli pilot nie będzie używany

dłużej niż 2 miesiące.

### INFORMACJE DOTYCZĄCE KORZYSTANIA Z PILOTA ZDALNEGO STEROWANIA

Urządzenie musi spełniać wymagania lokalnych przepisów krajowych.

- W Kanadzie musi spełniać następujące wymagania CAN ICES-3(B)/NMB-3(B).
- W USA musi spełniać wymagania części 15 zasad Federalnej Komisji Łączności (FCC). Korzystanie z urządzenia podlega dwóm warunkom:
  - (1) Urządzenie to nie może powodować szkodliwych zakłóceń oraz
  - (2) urządzenie to musi akceptować wszelkie odbierane zakłócenia, włącznie z zakłóceniami, które mogą powodować niepożądane działanie.

W wyniku testowania tego urządzenia stwierdzono, że zgodnie z częścią 15 przepisów FCC spełnia ono warunki ustalone dla urządzeń cyfrowych klasy B. Ograniczenia te mają na celu zapewnić stosowną ochronę przed szkodliwymi zakłóceniami w instalacjach budynków mieszkalnych. Urządzenie wytwarza, wykorzystuje i może emitować energię fal o częstotliwości radiowej, a jeżeli nie zostanie zainstalowane i użytkowane zgodnie z instrukcją, może być źródłem szkodliwych zakłóceń komunikacji radiowej. Nie można także zagwarantować, że w danej instalacji nie powstaną żadne zakłócenia. Jeżeli urządzenie rzeczywiście powoduje szkodliwe zakłócenia pracy odbiorników radiowych lub telewizyjnych, co można stwierdzić, wyłączając i ponownie włączając dane urządzenie, zaleca się, aby użytkownik spróbował ograniczyć zakłócenia, stosując poniższe metody:

- zmiana orientacji lub lokalizacji anteny odbiorczej,
- zwiększenie odległości pomiędzy urządzeniem a odbiornikiem,
- podłączenie urządzenia do gniazdka zasilanego z innego obwodu niż obwód zasilający odbiornika,
- zasięgnięcie porady u sprzedawcy lub doświadczonego technika urządzeń radiowo-telewizyjnych.
- Zmiany lub modyfikacje, które nie zostały zatwierdzone przez stronę odpowiedzialną za zgodność, mogą unieważnić prawo użytkownika do korzystania z urządzenia.

## Przyciski i funkcje

PL

Należy bezwzględnie zapoznać się z działaniem pilota zdalnego sterowania przed rozpoczęciem korzystania z nowego klimatyzatora. Poniżej znajduje się krótkie wprowadzenie do obsługi pilota zdalnego sterowania. Instrukcje obsługi klimatyzatora znajdują się w rozdziale pt. „Sposób korzystania z funkcji podstawowych” niniejszej instrukcji obsługi.

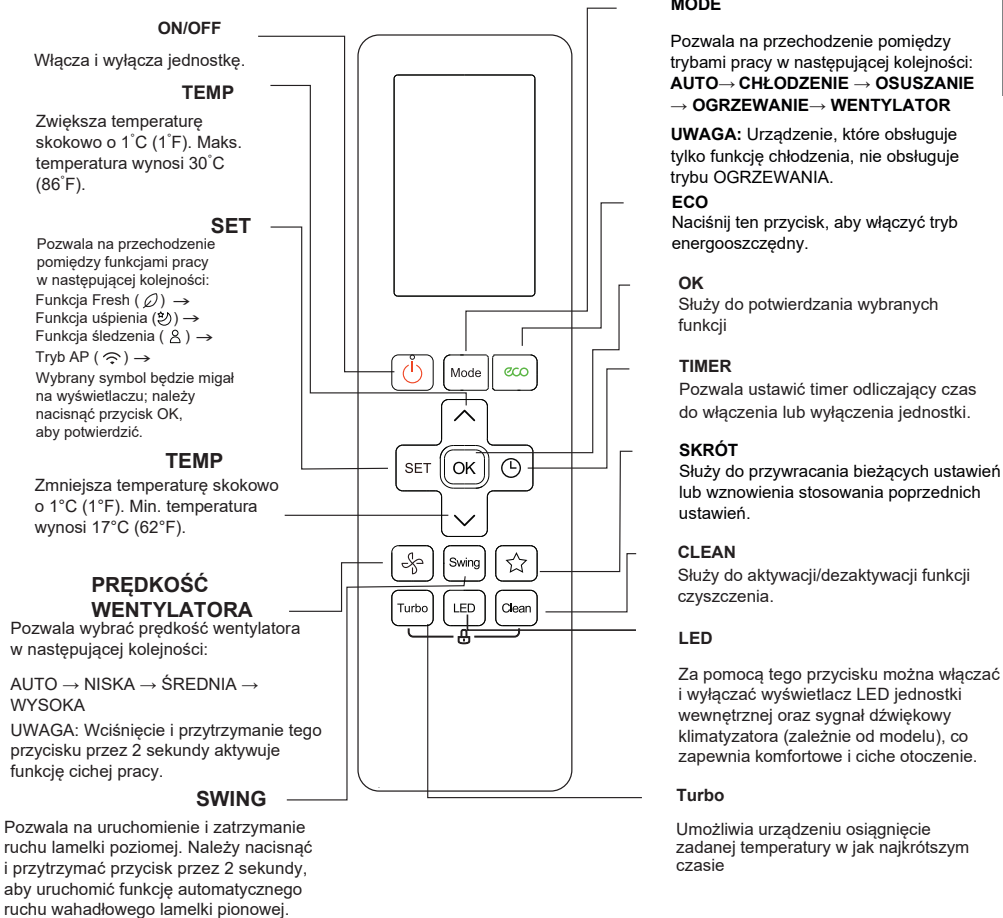

**Model:** RG10A4(F/H/G/S/L)/BGEF, RG10A4(F1/H1/G1)/BGEFU1, RG10A5(F/H/G)/BGEF, RG10A5(F/H/G)/BGEFU1.  
RG10A5(F/H/G)/BGCEF i RG10A5(F1/H1/G1)/BGCEFU1 (Modele tylko z chłodzeniem, Tryb AUTO i tryb OGRZEWANIA nie są dostępne.)  
RG10A11(F/H/G)/BGEF(20-28°C).

**UWAGA:** W przypadku modeli RG10A4(F1/H1/G1)/BGEFU1, RG10A5(F1/H1/G1)/BGEFU1 i RG10A5(F1/H1/G1)/BGCEFU1, jednoczesne naciśnięcie przycisków  $\wedge$  i  $\vee$  przez 3 sekundy spowoduje naprzemienne wyświetlanie temperatury w skali °C i °F.  
Fresh funkcja jest nie jest dostępna dla modeli RG10A4(F/H/G/S)/BGEF i RG10A4(F1/H1/G1)/BGEFU1.

## Wskaźniki na wyświetlaczu pilota

Informacje są wyświetlane tylko wtedy, gdy pilot jest włączony.

PL



### Uwaga:

Wszystkie przedstawione na rysunku wskaźniki służą wyłącznie do celów prezentacji. W czasie rzeczywistej pracy na wyświetlaczu wyświetlane są tylko odpowiednie oznaczenia odpowiednich funkcji.

# Sposób korzystania z funkcji podstawowych

## Funkcje podstawowe

**UWAGA!** Przed rozpoczęciem pracy należy upewnić się, że jednostka jest podłączona do prądu, a zasilanie jest prawidłowo doprowadzane.

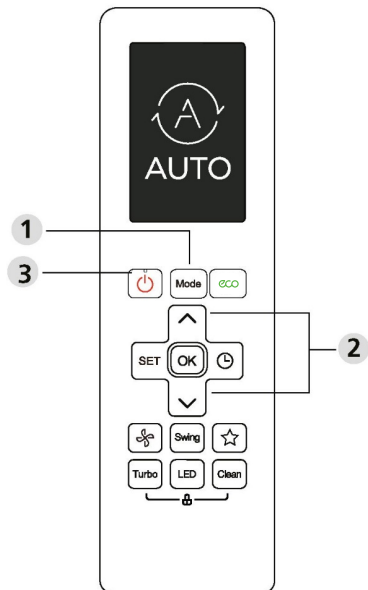

## Tryb CHŁODZENIA

1. Nacisnąć przycisk **MODE**, aby wybrać tryb **CHŁODZENIA**.
2. Ustawić żądaną temperaturę za pomocą przycisków **TEMP ^** lub **TEMP v**.
3. Aby wybrać prędkość wentylatora, należy nacisnąć przycisk **WENTYLATOR**: **AUTO**, **NISKA**, **ŚREDNIA** lub **WYSOKA**.
4. Nacisnąć przycisk **ON/OFF**, aby uruchomić urządzenie.

## USTAWIENIA TEMPERATURY

Zakres temperatury pracy dla urządzeń wynosi 17-30°C (62-86°F)/20-28°C.

Ustawioną temperaturę można zwiększać lub zmniejszać skokowo o 1°C (1°F).

## Tryb AUTO

Urządzenie pracujące w trybie **AUTO** automatycznie wybiera tryb **CHŁODZENIA**, **WENTYLATORA**, **OGRZEWANIA** lub **OSUSZANIA**, bazując na ustawionej temperaturze.

1. Nacisnąć przycisk **MODE**, aby wybrać tryb **AUTO**.
2. Ustawić żądaną temperaturę za pomocą przycisków **TEMP ^** lub **TEMP v**.
3. Nacisnąć przycisk **ON/OFF**, aby uruchomić urządzenie.

**UWAGA:** Nie można regulować **PRĘDKOŚCI WENTYLATORA** w trybie **AUTO**.

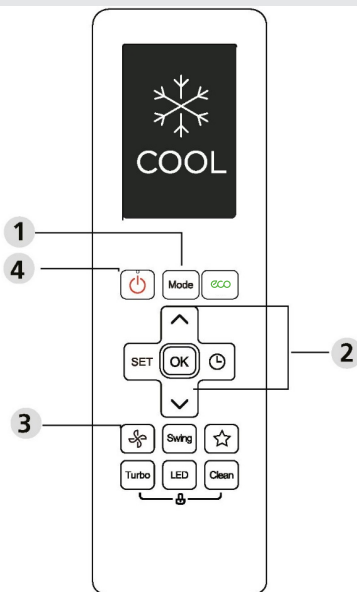

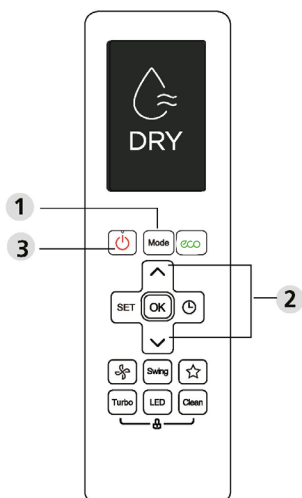

### Tryb WENTYLATORA

1. Nacisnąć przycisk **MODE** , aby wybrać tryb **WENTYLATORA**.
2. Aby wybrać prędkość wentylatora, należy nacisnąć przycisk **WENTYLATOR**: **AUTO**, **NISKA**, **ŚREDNIA** lub **WYSOKA**.
3. Nacisnąć przycisk **ON/OFF**, aby uruchomić urządzenie.

**UWAGA:** W trybie WENTYLATORA nie można regulować temperatury. W rezultacie wyświetlacz LCD na pilocie zdalnego sterowania nie wyświetla wartości temperatury.

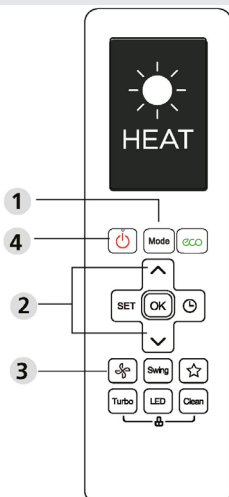

### Tryb OSUSZANIA

1. Nacisnąć przycisk **MODE** , aby wybrać tryb **OSUSZANIA**.
2. Ustawić żądaną temperaturę za pomocą przycisków **TEMP**  $\wedge$  lub **TEMP**  $\vee$ .
3. Nacisnąć przycisk **ON/OFF**, aby uruchomić urządzenie.

**UWAGA:** Nie można zmieniać prędkości wentylatora w trybie **OSUSZANIA**.

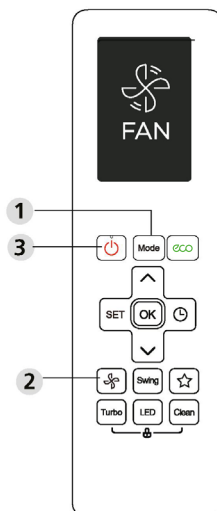

### Tryb OGRZEWANIA

1. Nacisnąć przycisk **MODE** , aby wybrać tryb **OGRZEWANIA**.
2. Ustawić żądaną temperaturę za pomocą przycisków **TEMP**  $\wedge$  lub **TEMP**  $\vee$ .
3. Aby wybrać prędkość wentylatora, należy nacisnąć przycisk **WENTYLATOR**: **AUTO**, **NISKA**, **ŚREDNIA** lub **WYSOKA**.
4. Nacisnąć przycisk **ON/OFF**, aby uruchomić urządzenie.

**UWAGA:** Spadek temperatury zewnętrznej może mieć wpływ na działanie funkcji **OGRZEWANIA** urządzenia. W takich przypadkach zalecamy stosowanie klimatyzatora w połączeniu z innymi urządzeniami grzewczymi.

## Ustawianie TIMERA

**TIMER ON/OFF – ustawia czas, po którym urządzenie automatycznie się włącza/wyłącza.**

### Funkcja TIMER ON

Nacisnąć przycisk **TIMER**, aby ustawić timer odliczania czasu do włączenia.

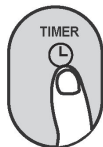

Nacisnąć kilkakrotnie przycisk **Temp.** strzałka w górę lub w dół, aby ustawić żądany czas do włączenia urządzenia.



Skierować pilot na jednostkę i odczekać 1 sekundę, funkcja **TIMER ON** zostanie aktywowana.

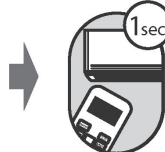

### Funkcja TIMER OFF

Nacisnąć przycisk **TIMER**, aby ustawić timer odliczania czasu do wyłączenia.



Nacisnąć kilkakrotnie przycisk **Temp.** strzałka w górę lub w dół, aby ustawić żądany czas do wyłączenia urządzenia.



Skierować pilot na jednostkę i odczekać 1 sekundę, funkcja **TIMER OFF** zostanie aktywowana.

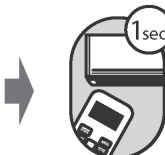

#### UWAGA:

- Przy ustawianiu czasu funkcji **TIMER ON** lub czasu funkcji **TIMER OFF**, czas ten będzie z każdym naciśnięciem zwiększany co 30 minut, do 10 godzin. Z kolei w zakresie od 10 do 24 godzin każde naciśnięcie odpowiada odstępowi o 1 godzinę. (Na przykład, należy nacisnąć 5 razy, aby ustawić 2,5 h i nacisnąć 10 razy, aby ustawić 5 h.) Timer powróci do wartości 0,0 po 24.
- Funkcję można dezaktywować, ustawiając timer na wartość 0,0 h.

### Ustawianie czasu funkcji **TIMER ON** lub czasu funkcji **TIMER OFF** (przykład)

Należy pamiętać, że przedziały czasowe ustawiane dla obu tych funkcji odnoszą się do ilości godzin, jakie upłyną od aktualnej godziny.

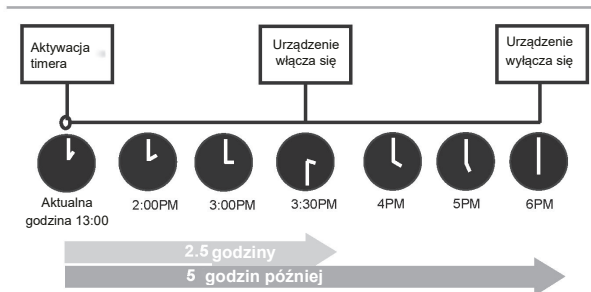
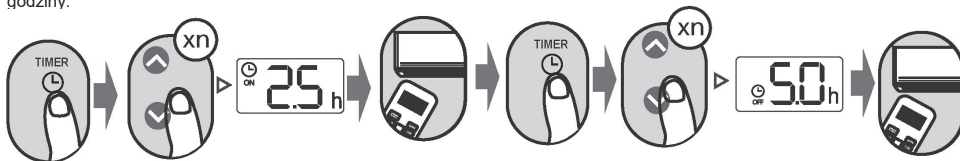

Przykład: Jeżeli aktualnie jest godzina 13:00, ustawiając timer według instrukcji powyżej, jednostka włączy się za 2,5 godziny (15:30) i wyłączy się o 18:00.

## Sposób korzystania z funkcji zaawansowanych

### Funkcja ruchu

Nacisnąć przycisk Swing

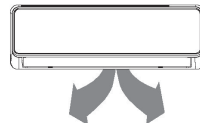
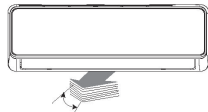

Po jego naciśnięciu lamelka pozioma będzie automatycznie poruszać się w górę i w dół. Nacisnąć ponownie przycisk, aby dezaktywować funkcję.

Przytrzymanie wciśniętego przycisku przez ponad 2 sekundy aktywuje funkcję ruchu wahadłowego lamelki pionowej. (zależnie od modelu)

### Funkcja SKRÓTU

Nacisnąć przycisk SKRÓTU



Jeżeli pilot jest włączony, naciśnięcie tego przycisku powoduje, że system automatycznie powróci do poprzednich ustawień, wliczając w to tryb pracy, ustawienie temperatury, prędkości wentylatora i funkcji uśpienia (jeśli jest aktywna).

Po naciśnięciu i przytrzymaniu przycisku przez ponad 2 sekundy system automatycznie przywraca bieżące ustawienia pracy, w tym tryb pracy, ustawienia temperatury, prędkość wentylatora i funkcję uśpienia (jeśli jest aktywna).

### Funkcja TURBO

Nacisnąć przycisk TURBO



Po wybraniu funkcji Turbo w trybie CHŁODZENIA, urządzenie wydyma chłodne powietrze przy największej sile nawiewu, aby rozpocząć chłodzenie.

Po wybraniu funkcji Turbo w trybie OGRZEWANIA w urządzeniach z elektrycznymi elementami grzejnymi włączy się NAGRZEWNICA elektryczna, która natychmiast rozpoczyna proces ogrzewania.

### Funkcja czyszczenia

Nacisnąć przycisk CLEAN



Wilgoć skraplająca się wokół wymiennika ciepła w urządzeniu może powodować rozrost bakterii przenoszonych drogą powietrzną. Większość tej wilgoci jest odparowywana z urządzenia w czasie regularnej pracy.

Po naciśnięciu przycisku CLEAN urządzenie przejdzie w automatyczny tryb czyszczenia. Po ukończeniu działania funkcji urządzenie wyłączy się automatycznie. Naciśnięcie przycisku CLEAN w połowie cyklu spowoduje anulowanie operacji i wyłączenie urządzenia. Funkcji CZYSZCZENIA można używać z dowolną częstotliwością.

**Uwaga:** Tę funkcję można aktywować tylko w trybie CHŁODZENIA lub OSUSZANIA.



## WYŚWIETLACZ LED



Nacisnąć przycisk LED

Nacisnąć ten przycisk, aby włączyć i wyłączyć wyświetlacz jednostki wewnętrznej.



Nacisnąć i przytrzymać przycisk przez ponad 5 sekund (niektóre jednostki)

Naciśnięcie i przytrzymanie przycisku przez ponad 5 sekund spowoduje wyświetlenie się aktualnej temperatury pokojowej na jednostce wewnętrznej. Ponowne naciśnięcie przez ponad 5 sekund spowoduje powrót do wyświetlania temperatury zadanej.

## Funkcja blokady

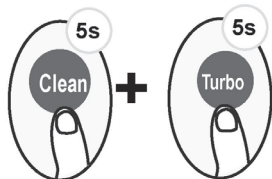

Nacisnąć i przytrzymać jednocześnie przycisk „Clean” i „Turbo” przez ponad 5 sekund, aby aktywować funkcję blokady.

Wszystkie przyciski zostaną zablokowane, będzie możliwe jedynie naciśnięcie i przytrzymanie tych dwóch przycisków przez dwie sekundy, aby dezaktywować funkcję blokady.

## Tryb cichej pracy



Nacisnąć i przytrzymać przycisk „Wentylator” przez ponad 2 sekundy, aby aktywować/dezaktywować tryb cichej pracy (zależnie od jednostki).

Może to powodować niedostateczną wydajność chłodzenia i ogrzewania ze względu na niską częstotliwość pracy sprężarki. Naciśnięcie przycisku „ON/OFF”, „Turbo” lub „Clean” spowoduje dezaktywację trybu cichej pracy.

## Funkcja FP

Nacisnąć ten przycisk dwa razy w ciągu 1 sekundy w trybie OGRZEWANIA i ustawić temperaturę na 17°C/62°F lub 20°C (w przypadku modelu RG10B10(F/H/G)/BGEF).



Wentylator jednostki będzie pracował na wysokiej prędkości (sprężarka włączona) z temperaturą automatycznie zadaną na wartość 8°C/46°F.

**Uwaga:** Funkcja ta dotyczy tylko klimatyzatorów z pompą ciepła.

Nacisnąć ten przycisk dwa razy w ciągu 1 sekundy w trybie OGRZEWANIA i ustawić temperaturę 17°C/62°F lub 20°C (w przypadku modelu RG10B10(F/H/G)/BGEF), aby aktywować funkcję FP. Naciśnięcie przycisku „ON/OFF”, „Uśpienie”, „Mode”, „Wentylator” i „Temp.” podczas pracy spowoduje dezaktywację tej funkcji.

**KAISAI**

PL

# **ZESTAW SMART AC**

## Instrukcja obsługi

**WAŻNA INFORMACJA:**

Przed przystąpieniem do instalacji lub podłączenia urządzenia należy dokładnie zapoznać się z instrukcją. Instrukcję należy zachować do wykorzystania w przyszłości.

## Spis treści

1. Specyfikacje .....	35
2. Środki ostrożności .....	35
3. Pobieranie i instalowanie aplikacji .....	36
4. Montaż zestawu smart .....	36
5. Rejestracja użytkownika .....	37
6. Konfiguracja sieci .....	37
7. Obsługa aplikacji .....	42
8. Specjalne funkcje .....	43

## DEKLARACJA ZGODNOŚCI

My, niżej podpisani, niniejszym deklarujemy, że ten Zestaw Smart spełnia zasadnicze wymagania i inne istotne postanowienia Dyrektywy 2014/53/UE. Kopia pełnej Deklaracji zgodności znajduje się w załączniku (dotyczy tylko produktów przeznaczonych na teren Unii Europejskiej).

### 1. SPECYFIKACJA

Model: EU-OSK105, US-OSK105  
 Standard: IEEE 802. 11b/g/n  
 Typ anteny: Antena na płycie drukowanej  
 Pasmo częstotliwości: 2400-2483,5 MHz  
 Temperatura robocza: 0°C~45°C/32°F~113°F  
 Wilgotność robocza: 10%~85%  
 Pobór mocy: DC 5 V/300 mA Maksymalny TX  
 Moc: < 20 dBm

### 2. ŚRODKI OSTROŻNOŚCI

- **Kompatybilne systemy: iOS, Android.**
  - Aplikacja musi być zaktualizowana do najnowszej wersji.
  - Ze względu na możliwość wystąpienia nietypowych sytuacji, producent wyraźnie stwierdza: Nie wszystkie systemy Android oraz iOS są kompatybilne z aplikacją. Producent nie ponosi odpowiedzialności za jakiegokolwiek problemy powstałe w związku z brakiem kompatybilności.
- **Strategia bezpieczeństwa bezprzewodowego**
  - Zestaw Smart obsługuje wyłącznie szyfrowanie w standardzie WPA-PSK/WPA2-PSK oraz brak szyfrowania. Zaleca się stosować szyfrowanie WPA- PSK/WPA2-PSK.
- **Pouczenia**
  - Ze względu na różne sytuacje sieciowe, proces sterowania może czasami zwracać komunikat o przekroczeniu czasu (time-out). W takim przypadku, dane wyświetlane na wyświetlaczu panelu i w aplikacji nie będą takie same; jest to normalna sytuacja.
  - Aparat smartfona musi mieć co najmniej 5 milionów pikseli lub więcej, aby mógł odpowiednio zeskanować kod QR.
  - Ze względu na różne sytuacje sieciowe, czasami może zostać zwrócony komunikat o przekroczeniu czasu (time-out), dlatego konieczne jest ponowne przeprowadzenie konfiguracji sieci.
  - System aplikacji może być aktualizowany bez wcześniejszego powiadomienia w celu ulepszenia funkcji produktu. Rzeczywisty proces konfiguracji sieci może nieznacznie różnić się od tego przedstawionego w instrukcji; wersja rzeczywista ma pierwszeństwo.
  - Aby uzyskać więcej informacji, należy wejść na stronę internetową serwisu.

### 3. POBIERANIE I INSTALACJA APLIKACJI

**POUCZENIE:** Poniższy kod QR służy tylko do pobrania aplikacji. Sytuacja jest zupełnie inna w przypadku kodu QR znajdującego się na Zestawie Smart.



Android Phone



iOS

- Użytkownicy systemu Android: należy zeskanować kod QR Android lub otworzyć aplikację Sklep Play, wyszukać aplikację „NetHome Plus” i ją pobrać.
- Użytkownicy systemu iOS: należy zeskanować kod QR iOS lub przejść do App Store, wyszukać aplikację „NetHome Plus” i pobrać ją.

### 4. INSTALACJA ZESTAWU SMART (moduł bezprzewodowy)

1. Zdjąć zaślepkę ochronną z zestawu smart (moduł bezprzewodowy)
2. Otworzyć panel przedni i włożyć zestaw smart (moduł bezprzewodowy) do zarezerwowanego interfejsu.
3. Zamocować kod QR dołączony do zestawu Smart (moduł bezprzewodowy) do bocznego panelu urządzenia. Upewnij się, że można go łatwo zeskanować za pomocą smartfona. Alternatywnie, użytkownik może zrobić zdjęcie kodu QR i zapisać je w swoim telefonie.

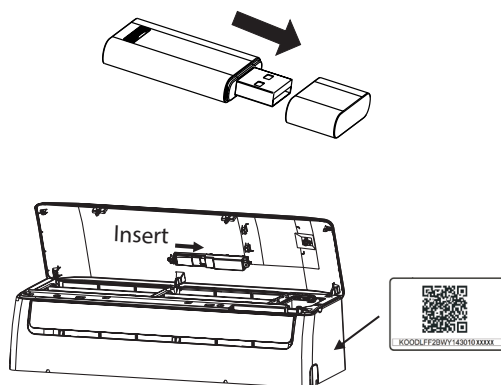

**OSTRZEŻENIE:** Interfejs ten jest kompatybilny tylko z ZESTAWEM SMART (modułem bezprzewodowym) dostarczonym przez producenta.

## 5. REJESTRACJA UŻYTKOWNIKA

- Należy upewnić się, że urządzenie mobile jest podłączone do routera bezprzewodowego. Ponadto, należy upewnić się, że router bezprzewodowy jest już podłączony do Internetu przed zarejestrowaniem użytkownika i skonfigurowaniem sieci.
- W przypadku zapomnienia hasła lepiej jest zalogować się na skrzynkę mailową i aktywować zarejestrowane konto poprzez kliknięcie w link. Można zalogować się za pomocą kont osób trzecich.

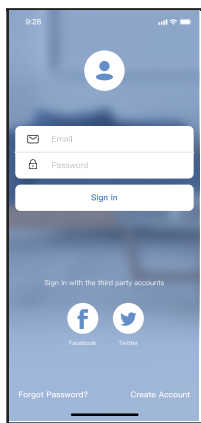

Android

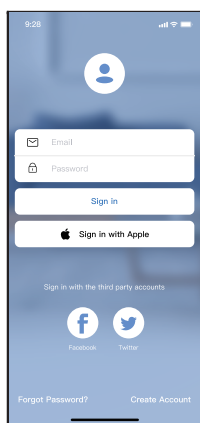

iOS

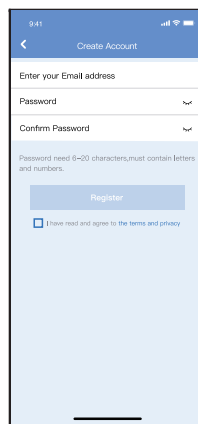

### 1. Kliknij „Zarejestruj się”

### 2. Wprowadź swój adres e-mail i hasło, a następnie kliknij „Rejestracja”

## 6. KONFIGURACJA SIECI

### POUCZENIA:

- Należy zapomnieć wszystkie sieci w pobliżu i upewnić się, że urządzenie z systemem Android lub iOS jest podłączone do sieci bezprzewodowej, która ma zostać skonfigurowana.
- Należy upewnić się, że funkcja połączenia bezprzewodowego urządzenia z systemem Android lub iOS działa prawidłowo oraz że łączy się ona automatycznie z pierwotną siecią bezprzewodową.

### Przypomnienie:

Użytkownik musi przejść przez wszystkie kroki w ciągu 8 minut od uruchomienia klimatyzatora; w przeciwnym razie konieczne będzie jego ponowne uruchomienie.

### Używanie urządzeń z systemem Android lub iOS do konfiguracji sieci

- Należy upewnić się, że urządzenie mobilne zostało podłączone do sieci Wi-Fi, która ma być używana. Należy również zapomnieć inne nieistotne sieci Wi-Fi, w przypadku, gdy mają one wpływ na proces konfiguracji.
- Odłączyć zasilanie klimatyzatora.
- Podłączyć zasilanie do klimatyzatora i nieprzerwanie nacisnąć przycisk „LED DISPLAY” lub „DO NOT DISTURB” siedem razy w ciągu 10 sekund.
- Gdy klimatyzator wyświetli „AP”, oznacza to, że sieć Wi-Fi klimatyzatora przełączyła się w tryb „AP”.

### UWAGA: Konfigurację sieci można zakończyć na dwa sposoby:

- Konfiguracja sieci poprzez skanowanie Bluetooth
- Konfiguracja sieci według wybranego rodzaju urządzenia

## Konfiguracja sieci poprzez skanowanie Bluetooth

**Uwaga:** Należy upewnić się, że Bluetooth urządzenia mobilnego działa.

PL

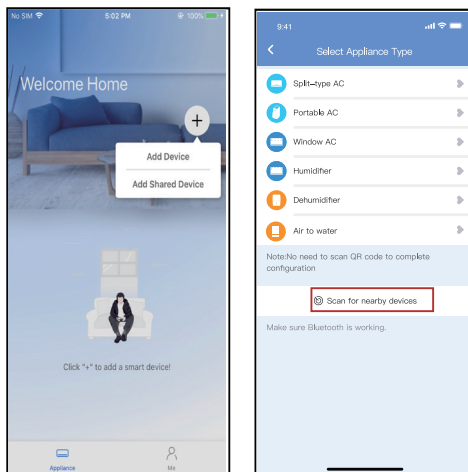

1. Naciśnij „+ Dodaj urządzenie”

2. Następnie wybierz „Szukaj urządzeń w pobliżu”

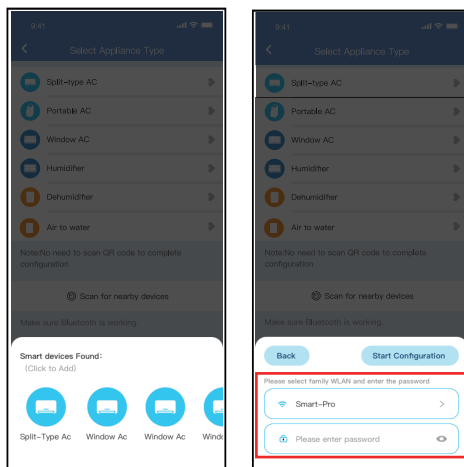

3. Poczekaj na znalezienie inteligentnych urządzeń, następnie wybierz urządzenie, aby je dodać

4. Następnie wybierz domową sieć Wi-Fi i wprowadź hasło

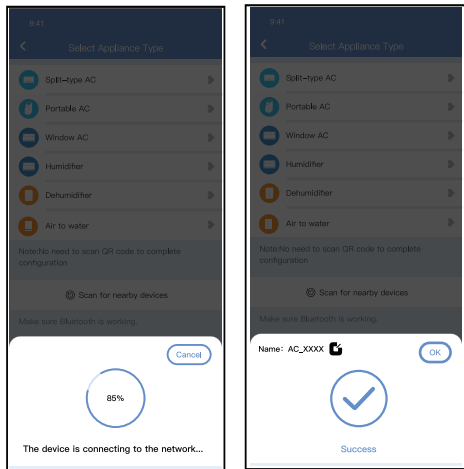

5. Poczekaj, aż zostanie nawiązane połączenie z siecią

6. Konfiguracja zakończona pomyślnie; teraz możesz zmienić nazwę domyślną.

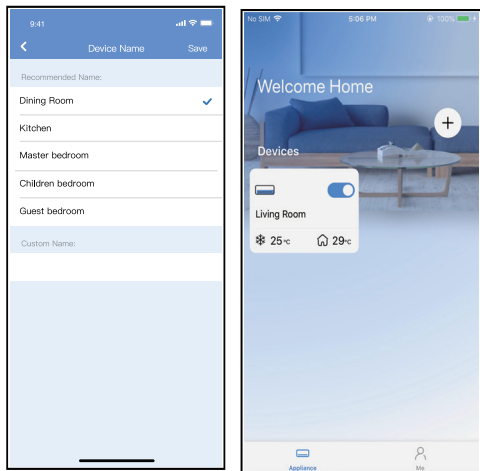

7. Możesz teraz wybrać istniejącą nazwę lub wprowadzić nową.

8. Konfiguracja sieci Bluetooth zakończona pomyślnie; teraz urządzenie będzie znajdowało się na liście.

## Konfiguracja sieci według wybranego rodzaju urządzenia:

PL

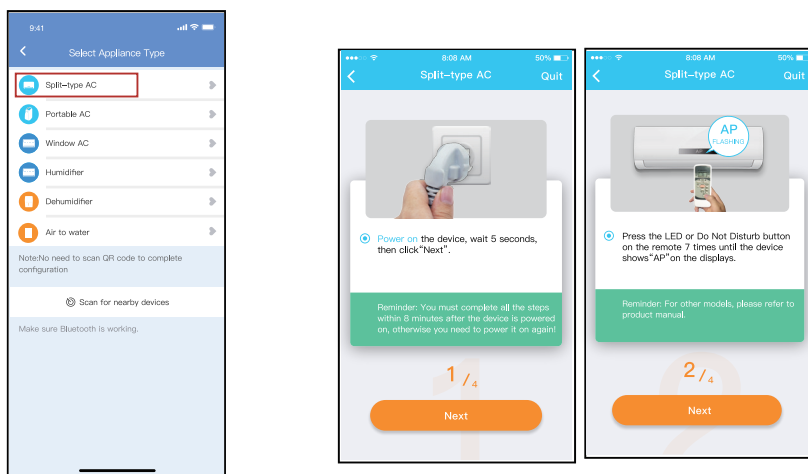

1. Jeśli konfiguracja sieci Bluetooth nie powiodła się, wybierz rodzaj urządzenia.

2. Postępuj zgodnie z czynnościami opisanymi w powyższych krokach, aby przejść do trybu „AP”.

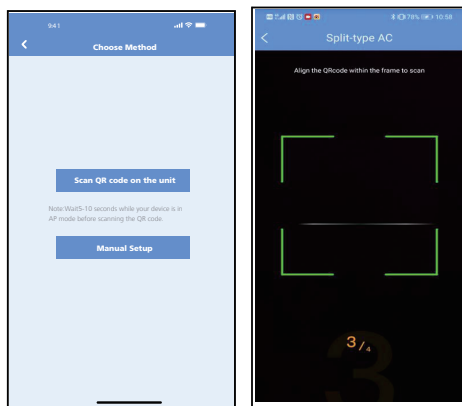

3. Wybierz metodę konfiguracji sieci.

4. Wybierz „Zeskanuj kod QR z urządzenia”.

**UWAGA:** Następujące kroki 3 i 4 mają zastosowanie tylko do systemu Android. Nie ma potrzeby wykonywania tych dwóch czynności w przypadku systemu iOS.



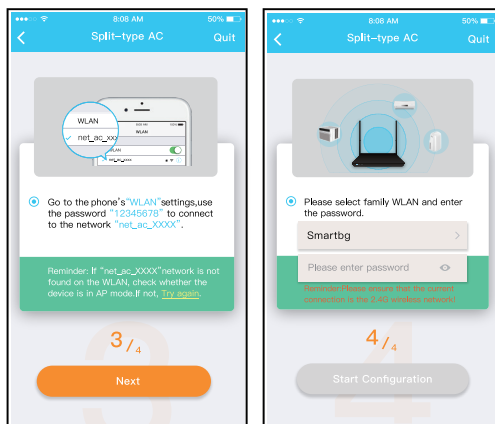

5. Po wybraniu, wybierz metodę „Konfiguracja ręczna” (Android). Połącz się z siecią bezprzewodową (iOS)

6. Wprowadź hasło

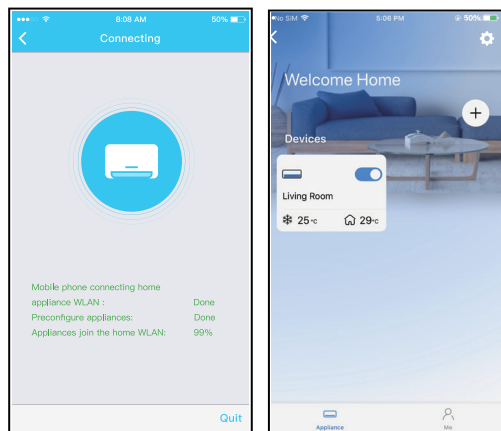

7. Konfiguracja sieci zakończona pomyślnie

8. Konfiguracja zakończona pomyślnie, urządzenie jest widoczne na liście.

**UWAGA:**

- Po zakończeniu konfiguracji, na aplikacji pojawi się komunikat o pomyślnym zakończeniu konfiguracji.
- Ze względu na różne środowiska internetowe, status urządzenia może być dalej wyświetlany jako „offline”. W takiej sytuacji należy pobrać i odświeżyć listę urządzeń na aplikacji i upewnić się, że status urządzenia zmieni się na „online”. Alternatywnie, użytkownik może odłączyć zasilanie klimatyzatora i podłączyć je ponownie; status urządzenia zmieni się na „online” po kilku minutach.

## 7. OBSŁUGA APLIKACJI

Przed użyciem aplikacji do sterowania klimatyzatorem przez Internet należy upewnić się, że urządzenie mobilne i klimatyzator są podłączone do Internetu; następnie należy postępować zgodnie ze wskazówkami poniżej:

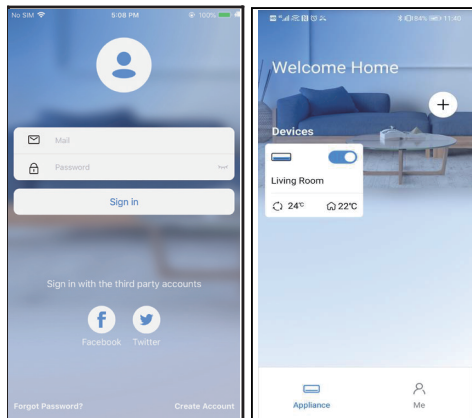

1. Kliknij „Zaloguj się”

2. Wybierz klimatyzator.

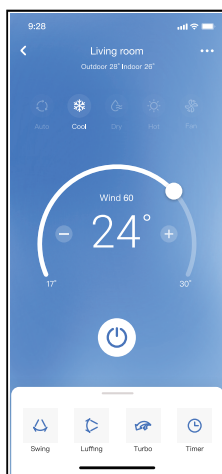

3. Dzięki aplikacji użytkownik może kontrolować stan włączenia/wyłączenia klimatyzatora, jego tryb pracy, temperaturę, prędkość wentylatora itp.

### UWAGA:

Nie wszystkie funkcje aplikacji są dostępne w klimatyzatorze. Na przykład: Funkcje ECO, Turbo, Swing (kołysanie); więcej informacji: patrz Instrukcja obsługi.

## 8. FUNKCJE SPECJALNE

### Harmonogram:

Użytkownik może tygodniowo ustawić moment włączenia lub wyłączenia klimatyzatora o wybranej porze. Użytkownik może również wybrać powtarzanie, aby utrzymać klimatyzator pod kontrolą harmonogramu każdego tygodnia.

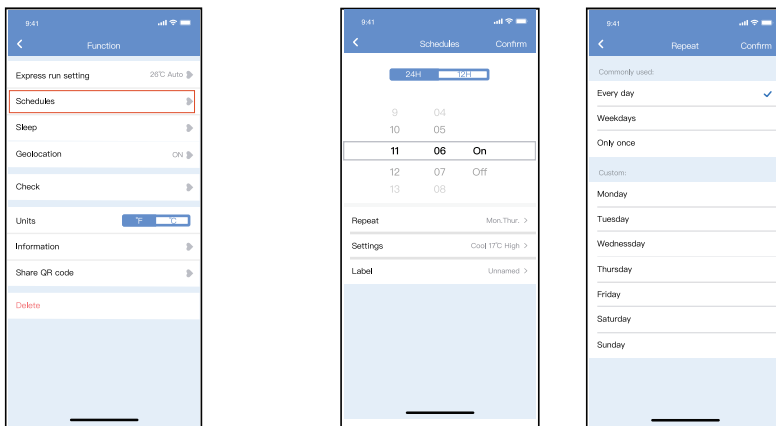

### Sen:

Dzięki ustawieniu temperatury docelowej, użytkownik może dostosować urządzenie tak, aby mieć jak najlepszy komfort podczas snu.

### Kontrola:

Dzięki tej funkcji użytkownik może w prosty sposób sprawdzić stan pracy klimatyzatora. Po zakończeniu tej procedury można wyświetlić elementy standardowe, usterki oraz informacje szczegółowe.

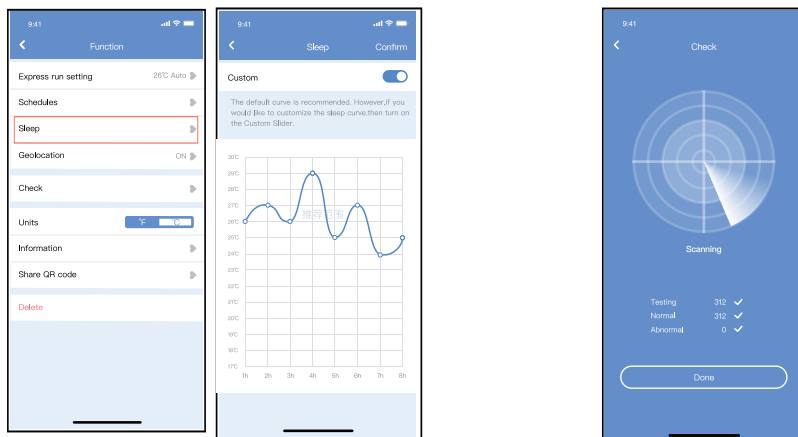

## Share device:

Klimatyzator może być sterowany przez wielu użytkowników jednocześnie dzięki funkcji Share Device.

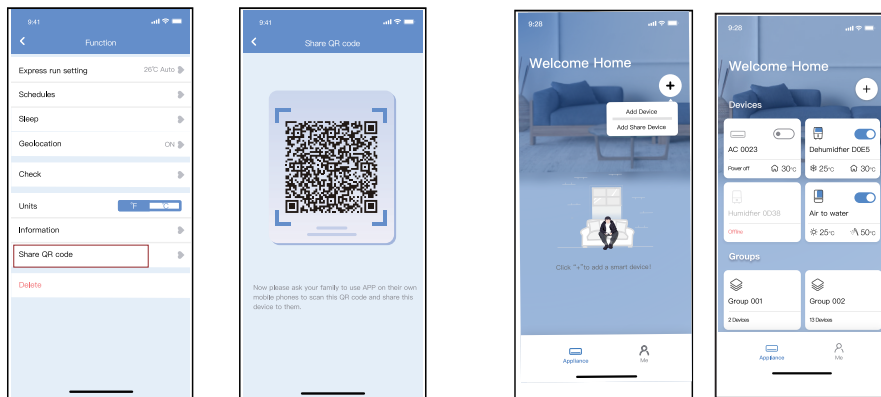

1. Kliknij „Kod QR funkcji Share Device”

2. Wyświetlenie kodu QR.

3. Inni użytkownicy muszą najpierw zalogować się do aplikacji „Nethome Plus”, a następnie kliknąć „Dodaj urządzenie do funkcji Share device” na swoim smartfonie, po czym poprosić innych o zeskanowanie kodu QR.

4. Teraz osoby te mogą dodać udostępnione urządzenie.

## POUCZENIA

### Dotyczy modeli US-OSK105, EU-OSK105:

FCC ID:2AS2HMZNA21

IC:24951-MZNA21

Niniejsze urządzenie jest zgodne z częścią 15 przepisów FCC i zawiera nadajnik(i)/odbiorNIK(i) zwolnione z licencji, które są zgodne z wymogami kanadyjskiego urzędu ds. innowacji, nauki i rozwoju gospodarczego oraz zwolnione z licencji RSS.

Korzystanie z urządzenia podlega dwóm warunkom:

(1) Urządzenie to nie może powodować zakłóceń; oraz

(2) Urządzenie to musi być odporne na jakiegokolwiek zakłócenia w tym zakłócenia, które mogą powodować jego niepożądane działanie.

Urządzenie należy używać wyłącznie zgodnie z dostarczoną instrukcją obsługi. Zmiany lub modyfikacje niniejszego urządzenia, które nie zostały wyraźnie zatwierdzone przez podmiot odpowiedzialny za zgodność urządzenia, mogą spowodować utratę prawa użytkownika do obsługi tego urządzenia. Niniejsze urządzenie jest zgodne z wartościami granicznymi FCC dotyczącymi narażenia na promieniowanie w środowisku niekontrolowanym. Aby uniknąć możliwości przekroczenia wartości granicznych FCC dotyczących narażenia na częstotliwości radiowe, nie wolno przebywać w pobliżu anteny w odległości mniejszej niż 20 cm (8 cali) podczas normalnej pracy.

### UWAGA:

W wyniku testowania tego urządzenia stwierdzono, że zgodnie z częścią 15 przepisów FCC spełnia ono warunki ustalone dla urządzeń cyfrowych klasy B. Te wartości graniczne mają na celu zapewnienie stosownej ochrony przed szkodliwymi zakłóceniami w instalacjach budynków mieszkalnych. Urządzenie wytwarza, wykorzystuje i może emitować energię fal o częstotliwości radiowej, a jeżeli nie zostanie zainstalowane i użytkowane zgodnie z instrukcją, może być źródłem szkodliwych zakłóceń w komunikacji radiowej. Nie można także zagwarantować, że w danej instalacji nie powstaną żadne zakłócenia. Jeżeli urządzenie rzeczywiście powoduje szkodliwe zakłócenia pracy odbiorników radiowych lub telewizyjnych, co można stwierdzić, wyłączając i ponownie włączając dane urządzenie, zaleca się, aby użytkownik spróbował ograniczyć zakłócenia, stosując poniższe metody:

-zmiana orientacji lub lokalizacji anteny odbiorczej,

-zwiększenie odległości pomiędzy urządzeniem a odbiornikiem,

-podłączenie urządzenia do gniazdka zasilanego z innego obwodu niż obwód zasilania gniazdka, do którego jest podłączony odbiornik,

-zasięgnięcie porady u sprzedawcy lub doświadczonego technika urządzeń radiotelewizyjnych.

# RED DEKLARACJA ZGODNOŚCI (DoC)

Unikalny identyfikator tego DoC: ...KAISAI 2021...

My,  
Klima-Therm Sp. z o.o. ul.....  
.Ostrobramska 101A, 04-041 Warszawa.....

**oświadczamy na naszą wyłączną odpowiedzialność, że produkt:**

nazwa produktu: Zestaw Inteligentny  
nazwa handlowa: KAISAI.....  
typ lub model: EU-OSK105.....  
odpowiednie informacje uzupełniające: ..N.A.....  
(np. numer partii lub serii, źródła i numery pozycji)

do której odnosi się niniejsza deklaracja, jest zgodna z zasadniczymi wymaganiami i innymi stosownymi wymaganiami dyrektywy RE (2014/53/UE).

Produkt jest zgodny z następującymi normami i/lub innymi normatywnymi dokumentami:

ZDROWIE I BEZPIECZEŃSTWO (art. 3(1)(a)): EN 62311:2008, EN 50665:2017, EN 62368-1:2014/A11:2017

EMC (Art. 3(1)(b)): EN 301 489-1 V2.2.3: 2019,  
EN 301 489-17 V3.2.4 :2020

SPECTRUM (Art. 3(2)): EN 300 328 V2.2.2 :2019

INNE (w tym Art. 3(3) i dobrowolne spekulacje): ...

N.A.....  
(tytuł i/lub numer oraz data wydania normy (norm) lub innego dokumentu(-ów) normatywnego(-ych))

Ograniczenie ważności (jeśli

dotyczy): ..N.A.....

Informacje uzupełniające:

Zaangażowana jednostka notyfikowana:

ND...N.A.....

Dokumentacja techniczna przechowywana przez: .... GD MIDEA AIR-CONDITIONING EQUIPMENT CO LTD.....

Miejsce i data wydania (niniejszego DoC): .....

Podpisane przez producenta lub w jego

imieniu: .....

(Podpis osoby upoważnionej)

Nazwisko (drukowane): .....WOJCIECH BIAŁAS.....

Tytuł: .....DIREKTOR.....

**Wojciech Białas**  
Dyrektor ds. Technicznych  
**Klima-Therm**  
Spółka z ograniczoną odpowiedzialnością  
ul. Ostrobramska 101A, 04-041 Warszawa - Siedziba  
ul. Czerwieni 4B, 80-298 Gdańsk - Oddział  
ul. ... 110w... 48, 87-100 Toruń - Oddział  
N... 38-218-87-81 REGON 340119315

**KAISAI**

EN

# **SPLIT-TYPE ROOM AIR CONDITIONER**

## Owner's Manual

Thank you for choosing our product.  
For proper operation, please read and keep this manual carefully.

If you have lost the Owner's Manual, please contact the local agent or visit [www.kaisai.com](http://www.kaisai.com)  
or sent email to: [handlowy@kaisai.com](mailto:handlowy@kaisai.com), for electronic version.

# Table of Contents

## Owner's Manual

- 0 Safety Precautions ..... 49
- 1 Unit Specifications and Features..... 51
- 2 Manual Operation (Without Remote)..... 56



EN

3	Care and Maintenance .....	57
4	Troubleshooting .....	59
5	European Disposal Guidelines. ....	63

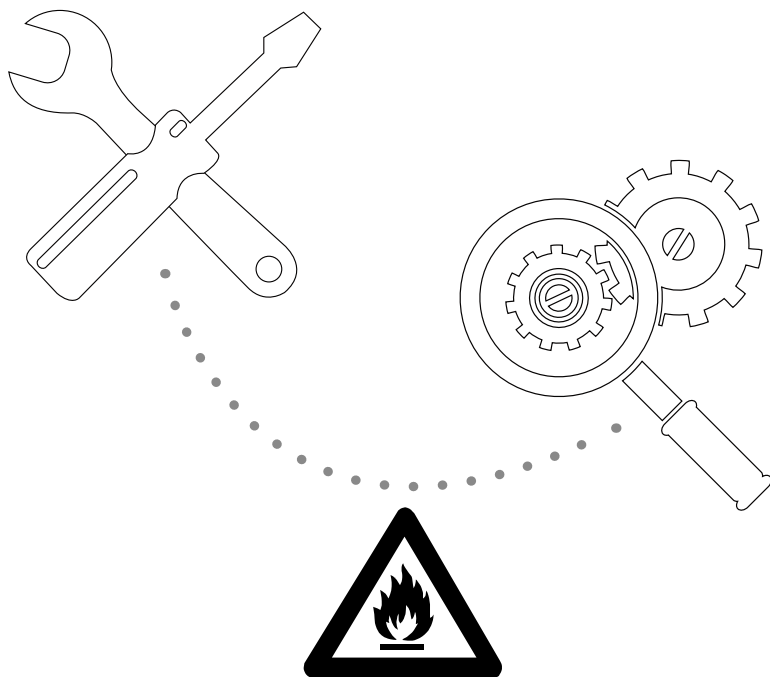

**Caution:** Risk of fire/  
flammable materials

**WARNING:** Servicing shall only be performed as recommended by the equipment manufacturer. Maintenance and repair requiring the assistance of other skilled personnel shall be carried out under the supervision of the person competent in the use of flammable refrigerants. For more details, please refer to the “ Information on servicing” on “ INSTALLATION MANUAL ”.



# Safety Precautions

## Read Safety Precautions Before Installation

Incorrect installation due to ignoring instructions can cause serious damage or injury. The seriousness of potential damage or injuries is classified as either a **WARNING** or **CAUTION**.



**WARNING**

This symbol indicates that ignoring instructions may cause death or serious injury.



**CAUTION**

This symbol indicates that ignoring instructions may cause moderate injury to your person, or damage to your appliance or other property.



**WARNING**

This appliance can be used by children aged from 8 years and above and persons with reduced physical, sensory or mental capabilities or lack of experience and knowledge if they have been given supervision or instruction concerning use of the appliance in a safe way and understand the hazards involved. Children shall not play with the appliance. Cleaning and user maintenance shall not be made by children without supervision.

### INSTALLATION WARNINGS

- Ask an authorized dealer to install this air conditioner. Inappropriate installation may cause water leakage, electric shock, or fire.
- All repairs, maintenance and relocation of this unit must be performed by an authorized service technician. Inappropriate repairs can lead to serious injury or product failure.

### WARNINGS FOR PRODUCT USE

- If an abnormal situation arises (like a burning smell), immediately turn off the unit and pull the power plug. Call your dealer for instructions to avoid electric shock, fire or injury.
- Do not insert fingers, rods or other objects into the air inlet or outlet. This may cause injury, since the fan may be rotating at high speeds.
- Do not use flammable sprays such as hair spray, lacquer or paint near the unit. This may cause fire or combustion.
- Do not operate the air conditioner in places near or around combustible gases. Emitted gas may collect around the unit and cause explosion.
- Do not operate the air conditioner in a wet room (e.g., bathroom or laundry room). This can cause electrical shock and cause the product to deteriorate.
- Do not expose your body directly to cool air for a prolonged period of time.

**ELECTRICAL WARNINGS**

- Only use the specified power cord. If the power cord is damaged, it must be replaced by the manufacturer or certified service agent.
- Keep power plug clean. Remove any dust or grime that accumulates on or around the plug. Dirty plugs can cause fire or electric shock.
- Do not pull power cord to unplug unit. Hold the plug firmly and pull it from the outlet. Pulling directly on the cord can damage it, which can lead to fire or electric shock.
- Do not use an extension cord, manually extend the power cord, or connect other appliances to the same outlet as the air conditioner. Poor electrical connections, poor insulation, and insufficient voltage can cause fire.

**CLEANING AND MAINTENANCE WARNINGS**

- Turn off the device and pull the plug before cleaning. Failure to do so can cause electrical shock.
- Do not clean the air conditioner with excessive amounts of water.
- Do not clean the air conditioner with combustible cleaning agents. Combustible cleaning agents can cause fire or deformation.

**CAUTION**

- If the air conditioner is used together with burners or other heating devices, thoroughly ventilate the room to avoid oxygen deficiency.
- Turn off the air conditioner and unplug the unit if you are not going to use it for a long time.
- Turn off and unplug the unit during storms.
- Make sure that water condensation can drain unhindered from the unit.
- Do not operate the air conditioner with wet hands. This may cause electric shock.
- Do not use device for any other purpose than its intended use.
- Do not climb onto or place objects on top of the outdoor unit.
- Do not allow the air conditioner to operate for long periods of time with doors or windows open, or if the humidity is very high.

# Unit Specifications and Features

# 1

## Unit Parts

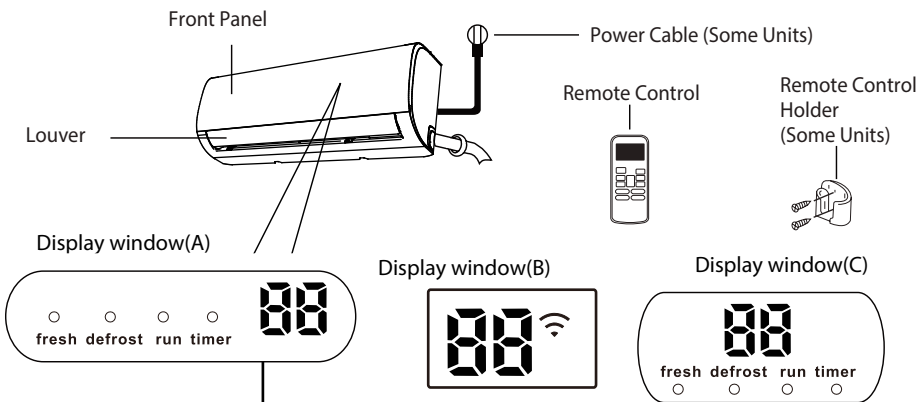

“ fresh when Fresh feature is activated (some units)

“ defrost when defrost feature is activated.

“ run when the unit is on.

“ timer when TIMER is set.

“ **88** Not available for all units.

When ECO function (some units) is activated, the ‘**88**’ illuminates gradually one by one as -- **E**  
**E** -- set temperature -- **E** in one second interval.

In other modes, the unit will display your temperature setting.  
 In Fan mode, the unit will display the room temperature.  
 When error occurs, it displays error code.

“ **0A** for 3 seconds when:

- TIMER ON is set
- FRESH, SWING, TURBO, or SILENCE features are turned on

“ **0F** for 3 seconds when:

- TIMER OFF is set
- FRESH, SWING, TURBO, or SILENCE features are turned off

“ **cF** when anti-cold air feature is turned on

“ **dF** when defrosting

“ **SE** when unit is self-cleaning

“ **FP** when freeze protection is turned on

### Display Code Meanings

**NOTE:** A guide on using the infrared remote is not included in this literature package.

ZEN

## Achieving Optimal Performance

When your air conditioner is used outside of the following temperature ranges, certain safety protection features may activate and cause the unit to disable.

### Inverter Split Type

	COOL mode	HEAT mode	DRY mode
Room Temperature	17°C - 32°C (63°F - 90°F)	0°C - 30°C (32°F - 86°F)	10°C - 32°C (50°F - 90°F)
Outdoor Temperature	0°C - 50°C (32°F - 122°F)	-25°C - 30°C (-13°F - 86°F)	0°C - 50°C (32°F - 122°F)
	-15°C - 50°C (5°F - 122°F) (For models with low temp. cooling systems.)		
	0°C - 60°C (32°F - 140°F) (For special tropical models)		0°C - 60°C (32°F - 140°F) (For special tropical models)

FOR OUTDOOR UNITS WITH AUXILIARY ELECTRIC HEATER

When outside temperature is below 0°C (32°F), we strongly recommend keeping the unit plugged in at all time to ensure smooth ongoing performance.

NOTE: Room relative humidity less than 80%. If air conditioner operates in excess of this figure, the surface of the air conditioner may attract condensation. Please sets the vertical air flow louver to its maximum angle (vertically to the floor), and set HIGH fan mode.

### Fixed-speed Type

	COOL mode	HEAT mode	DRY mode
Room Temperature	17°-32°C (63°-90°F)	0°-30°C (32°-86°F)	10°-32°C (50°-90°F)
Outdoor Temperature	18°-43°C (64°-109°F)	-7°-24°C (19°-75°F)	11°-43°C (52°-109°F)
	-7°-43°C (19°-109°F) (For models with low-temp cooling systems)		18°-43°C (64°-109°F)
	18°-54°C (64°-129°F) (For special tropical models)		18°-54°C (64°-129°F) (For special tropical models)

To further optimize the performance of your unit, do the following:

- Keep doors and windows closed.
- Limit energy usage by using TIMER ON and TIMER OFF functions.
- Do not block air inlets or outlets.
- Regularly inspect and clean air filters.

For a detailed explanation of each function, refer to the Remote Control Manual.

## Other Features

- **Auto-Restart**  
If the unit loses power, it will automatically restart with the prior settings once power has been restored.
- **Anti-mildew (some units)**  
When turning off the unit from COOL, AUTO (COOL), or DRY modes, the air conditioner will continue operate at very low power to dry up condensed water and prevent mildew growth.
- **Wireless Control (some units)**  
Wireless control allows you to control your air conditioner using your mobile phone and a Wireless connection.  
For the USB device access, replacement, maintenance operations must be carried out by professional staff.
- **Louver Angle Memory(some units)**  
When turning on your unit, the louver will automatically resume its former angle.
- **Refrigerant Leakage Detection (some units)**  
The indoor unit will automatically display "EC"  
The "timer" indicator light turns off and the "run" indicator light flashes 7 times when the unit detects refrigerant leakage.

- **Air Filter Reminders (some units)**

### Air Filter Cleaning Reminder

After 240 hours of use, the "run" & "timer" indicator lamps on the indoor unit will flash simultaneously and the display window on the indoor unit will flash "CL" (if applicable). This is a reminder to clean your filter. After 15 seconds, the unit will revert to its previous display.

To reset the reminder, press the LED button on your remote control 4 times, or press the MANUAL CONTROL button 3 times. If you don't reset the reminder, the "CL", "run" & "timer" indicator lamps will flash again when you restart the unit.

### Air Filter Replacement Reminder

After 2,880 hours of use, the "run" & "timer" indicator lamps will flash simultaneously for 10 times, then remain on for five seconds, and the display window on the indoor unit will flash "nF"(if applicable). This is a reminder to replace your filter. After that, the unit will revert to its previous display.

To reset the reminder, press the LED button on your remote control 4 times, or press the MANUAL CONTROL button 3 times. If you don't reset the reminder, the "nF", "run" & "timer" indicator lamps will flash again when you restart the unit.

For a detailed explanation of your unit's advanced functionality (such as TURBO mode and its self-cleaning functions), refer to the Remote Control Manual.

## NOTE ON ILLUSTRATIONS

Illustrations in this manual are for explanatory purposes. The actual shape of your indoor unit may be slightly different. The actual shape shall prevail.

## • Setting Angle of Air Flow

### Setting vertical angle of air flow

While the unit is on, use the SWING/DIRECT button to set the direction (vertical angle) of airflow.

1. Press the SWING/DIRECT button once to activate the louver. Each time you press the button, it will adjust the louver by 6°. Press the button until the direction you prefer is reached.
2. To make the louver swing up and down continuously, press and hold the SWING/DIRECT button for 3 seconds. Press it again to stop the automatic function.

### Setting horizontal angle of air flow

The horizontal angle of the airflow must be set manually. Grip the deflector rod (See Fig.B) and manually adjust it to your preferred direction. For some units, the horizontal angle of the airflow can be set by remote control. Please refer to the Remote Control Manual.

#### NOTE ON LOUVER ANGLES

When using COOL or DRY mode, do not set louver at too vertical an angle for long periods of time. This can cause water to condense on the louver blade, which will drop on your floor or furnishings. (See Fig.A)

When using COOL or HEAT mode, setting the louver at too vertical an angle can reduce the performance of the unit due to restricted air flow.

Do not move louver by hand. This will cause the louver to become out of sync. If this occurs, turn off the unit and unplug it for a few seconds, then restart the unit. This will reset the louver.

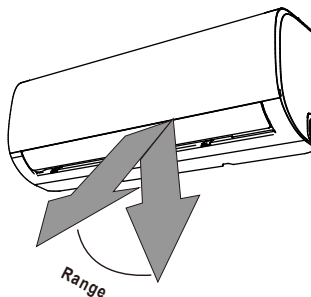

**!** **CAUTION:** Do not keep louver at too vertical an angle for long periods of time. This can cause water condensation to drip on your furnishings.

Fig. A

#### **!** CAUTION

Do not put your fingers in or near the blower and suction side of the unit. The high-speed fan inside the unit may cause injury.

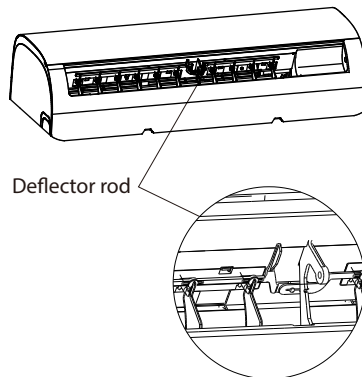

Fig. B

### Sleep Operation

The SLEEP function is used to decrease energy use while you sleep (and don't need the same temperature settings to stay comfortable). This function can only be activated via remote control. Press the SLEEP button when you are ready to go to sleep. When in COOL mode, the unit will increase the temperature by 1°C (2°F) after 1 hour, and will increase an additional 1°C (2°F) after another hour. When in HEAT mode, the unit will decrease the temperature by 1°C (2°F) after 1 hour, and will decrease an additional 1°C (2°F) after another hour.

The SLEEP function ends after 8 hours and then the air conditioner will change to the normal operating mode.

**Note:** The SLEEP function is not available in FAN or DRY mode.

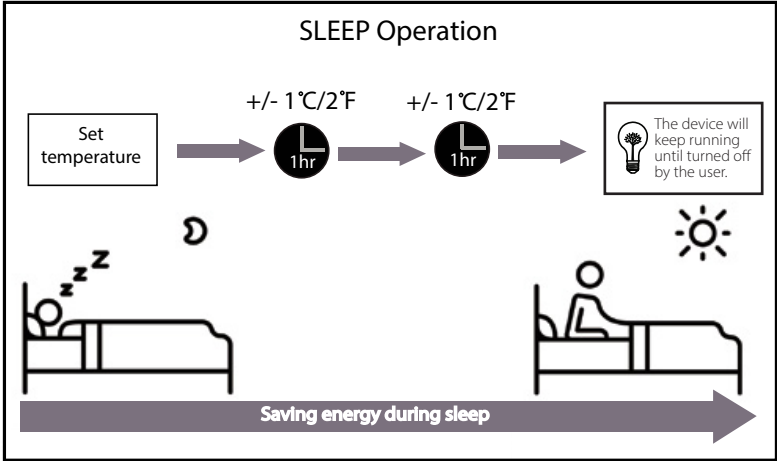

## Manual Operation (Without Remote)

# 2

### How to operate your unit without the remote control

In the event that your remote control fails to work, your unit can be operated manually with the **MANUAL CONTROL** button located on the indoor unit. Note that manual operation is not a long-term solution, and that operating the unit with your remote control is strongly recommended.

#### BEFORE MANUAL OPERATION

Unit must be turned off before manual operation.

To operate your unit manually:

1. Open the front panel of the indoor unit.
2. Locate the **MANUAL CONTROL** button on the right-hand side of the unit.
3. Press the **MANUAL CONTROL** button one time to activate **FORCED AUTO** mode.
4. Press the **MANUAL CONTROL** button again to activate **FORCED COOLING** mode.
5. Press the **MANUAL CONTROL** button a third time to turn the unit off.
6. Close the front panel.

### ! CAUTION

The manual button is intended for testing purposes and emergency operation only. Please do not use this function unless the remote is lost and it is absolutely necessary. To restore regular operation, use the remote control to activate the unit.

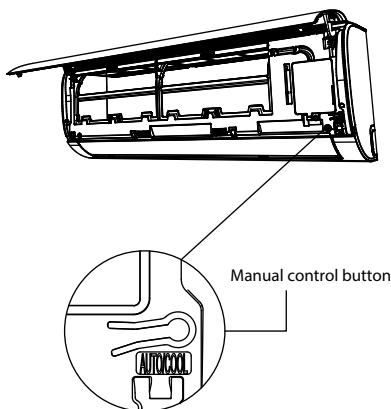



# Care and Maintenance

# 3

## Cleaning Your Indoor Unit



### BEFORE CLEANING OR MAINTENANCE

ALWAYS TURN OFF YOUR AIR CONDITIONER SYSTEM AND DISCONNECT ITS POWER SUPPLY BEFORE CLEANING OR MAINTENANCE.



### CAUTION

Only use a soft, dry cloth to wipe the unit clean. If the unit is especially dirty, you can use a cloth soaked in warm water to wipe it clean.

- **Do not** use chemicals or chemically treated cloths to clean the unit
- **Do not** use benzene, paint thinner, polishing powder or other solvents to clean the unit. They can cause the plastic surface to crack or deform.
- **Do not** use water hotter than 40°C (104°F) to clean the front panel. This can cause the panel to deform or become discolored.

## Cleaning Your Air Filter

A clogged air conditioner can reduce the cooling efficiency of your unit, and can also be bad for your health. Make sure to clean the filter once every two weeks.

1. Lift the front panel of the indoor unit.
2. First press the tab on the end of filter to loosen the buckle, lift it up, then pull it towards yourself.
3. Now pull the filter out.
4. If your filter has a small air freshening filter, unclip it from the larger filter. Clean this air freshening filter with a hand-held vacuum.
5. Clean the large air filter with warm, soapy water. Be sure to use a mild detergent.

6. Rinse the filter with fresh water, then shake off excess water.
7. Dry it in a cool, dry place, and refrain from exposing it to direct sunlight.
8. When dry, re-clip the air freshening filter to the larger filter, then slide it back into the indoor unit.
9. Close the front panel of the indoor unit.

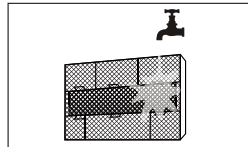
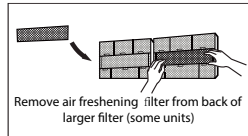
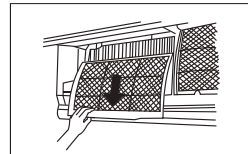
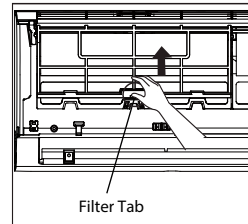

### CAUTION

Do not touch air freshening (Plasma) filter for at least 10 minutes after turning off the unit.

**! CAUTION**

- Before changing the filter or cleaning, turn off the unit and disconnect its power supply.
- When removing filter, do not touch metal parts in the unit. The sharp metal edges can cut you.
- Do not use water to clean the inside of the indoor unit. This can destroy insulation and cause electrical shock.
- Do not expose filter to direct sunlight when drying. This can shrink the filter.

**Air Filter Reminders (Optional)****Air Filter Cleaning Reminder**

After 240 hours of use, the display window on the indoor unit will flash "CL." This is a reminder to clean your filter. After 15 seconds, the unit will revert to its previous display.

To reset the reminder, press the LED button on your remote control 4 times, or press the MANUAL CONTROL button 3 times. If you don't reset the reminder, the "CL" indicator will flash again when you restart the unit.

**Air Filter Replacement Reminder**

After 2,880 hours of use, the display window on the indoor unit will flash "nF." This is a reminder to replace your filter. After 15 seconds, the unit will revert to its previous display.

To reset the reminder, press the LED button on your remote control 4 times, or press the MANUAL CONTROL button 3 times. If you don't reset the reminder, the "nF" indicator will flash again when you restart the unit.

**! CAUTION**

- Any maintenance and cleaning of outdoor unit should be performed by an authorized dealer or licensed service provider.
- Any unit repairs should be performed by authorized dealer or licensed service provider.

**Maintenance –  
Long Periods of Non-Use**

If you plan not to use your air conditioner for an extended period of time, do the following:

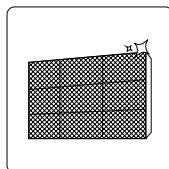

Clean all filters

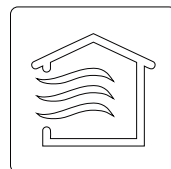

Turn on FAN function until unit dries out completely



Turn off the unit and disconnect the power

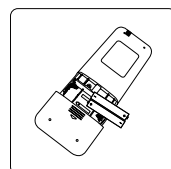

Remove batteries from remote control

**Maintenance –  
Pre-Season Inspection**

After long periods of non-use, or before periods of frequent use, do the following:

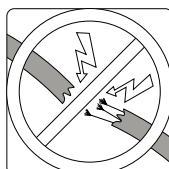

Check for damaged wires

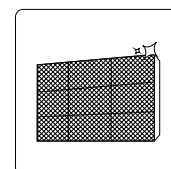

Clean all filters



Check for leaks

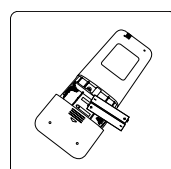

Replace batteries



Make sure nothing is blocking all air inlets and outlets

# Troubleshooting

# 4

## ! SAFETY PRECAUTIONS

If ANY of the following conditions occurs, turn off your unit immediately!

- The power cord is damaged or abnormally warm
- You smell a burning odor
- The unit emits loud or abnormal sounds
- A power fuse blows or the circuit breaker frequently trips
- Water or other objects fall into or out of the unit

**DO NOT ATTEMPT TO FIX THESE YOURSELF! CONTACT AUTHORIZED SERVICE PROVIDER IMMEDIATELY!**

## Common Issues

The following problems are not a malfunction and in most situations will not require repairs.

Issue	Possible Causes
Unit does not turn on when pressing ON/OFF button	The Unit has a 3-minute protection feature that prevents the unit from overloading. The unit cannot be restarted within three minutes of being turned off.
The unit changes from COOL/HEAT mode to FAN mode	The unit may change its setting to prevent frost from forming on the unit. Once the temperature increases, the unit will start operating in the previously selected mode again.
	The set temperature has been reached, at which point the unit turns off the compressor. The unit will continue operating when the temperature fluctuates again.
The indoor unit emits white mist	In humid regions, a large temperature difference between the room's air and the conditioned air can cause white mist.
Both the indoor and outdoor units emit white mist	When the unit restarts in HEAT mode after defrosting, white mist may be emitted due to moisture generated from the defrosting process.

Issue	Possible Causes
The indoor unit makes noises	A rushing air sound may occur when the louver resets its position.
	A squeaking sound may occur after running the unit in HEAT mode due to expansion and contraction of the unit's plastic parts.
Both the indoor unit and outdoor unit make noises	Low hissing sound during operation: This is normal and is caused by refrigerant gas flowing through both indoor and outdoor units.
	Low hissing sound when the system starts, has just stopped running, or is defrosting: This noise is normal and is caused by the refrigerant gas stopping or changing direction.
	Squeaking sound: Normal expansion and contraction of plastic and metal parts caused by temperature changes during operation can cause squeaking noises.
The outdoor unit makes noises	The unit will make different sounds based on its current operating mode.
Dust is emitted from either the indoor or outdoor unit	The unit may accumulate dust during extended periods of non-use, which will be emitted when the unit is turned on. This can be mitigated by covering the unit during long periods of inactivity.
The unit emits a bad odor	The unit may absorb odors from the environment (such as furniture, cooking, cigarettes, etc.) which will be emitted during operations.
	The unit's filters have become moldy and should be cleaned.
The fan of the outdoor unit does not operate	During operation, the fan speed is controlled to optimize product operation.
Operation is erratic, unpredictable, or unit is unresponsive	<p>Interference from cell phone towers and remote boosters may cause the unit to malfunction.</p> <p>In this case, try the following:</p> <ul style="list-style-type: none"> <li>• Disconnect the power, then reconnect.</li> <li>• Press ON/OFF button on remote control to restart operation.</li> </ul>
<p><b>NOTE:</b> If problem persists, contact a local dealer or your nearest customer service center. Provide them with a detailed description of the unit malfunction as well as your model number.</p>	

## Troubleshooting

When troubles occur, please check the following points before contacting a repair company.

Problem	Possible Causes	Solution
Poor Cooling Performance	Temperature setting may be higher than ambient room temperature	Lower the temperature setting
	The heat exchanger on the indoor or outdoor unit is dirty	Clean the affected heat exchanger
	The air filter is dirty	Remove the filter and clean it according to instructions
	The air inlet or outlet of either unit is blocked	Turn the unit off, remove the obstruction and turn it back on
	Doors and windows are open	Make sure that all doors and windows are closed while operating the unit
	Excessive heat is generated by sunlight	Close windows and curtains during periods of high heat or bright sunshine
	Too many sources of heat in the room (people, computers, electronics, etc.)	Reduce amount of heat sources
	Low refrigerant due to leak or long-term use	Check for leaks, re-seal if necessary and top off refrigerant
	SILENCE function is activated(optional function)	SILENCE function can lower product performance by reducing operating frequency. Turn off SILENCE function.

Problem	Possible Causes	Solution
The unit is not working	Power failure	Wait for the power to be restored
	The power is turned off	Turn on the power
	The fuse is burned out	Replace the fuse
	Remote control batteries are dead	Replace batteries
	The Unit's 3-minute protection has been activated	Wait three minutes after restarting the unit
	Timer is activated	Turn timer off
The unit starts and stops frequently	There's too much or too little refrigerant in the system	Check for leaks and recharge the system with refrigerant.
	Incompressible gas or moisture has entered the system.	Evacuate and recharge the system with refrigerant
	The compressor is broken	Replace the compressor
	The voltage is too high or too low	Install a manostat to regulate the voltage
Poor heating performance	The outdoor temperature is extremely low	Use auxiliary heating device
	Cold air is entering through doors and windows	Make sure that all doors and windows are closed during use
	Low refrigerant due to leak or long-term use	Check for leaks, re-seal if necessary and top off refrigerant
Indicator lamps continue flashing	<p>The unit may stop operation or continue to run safely. If the indicator lamps continue to flash or error codes appear, wait for about 10 minutes. The problem may resolve itself.</p> <p>If not, disconnect the power, then connect it again. Turn the unit on.</p> <p>If the problem persists, disconnect the power and contact your nearest customer service center.</p>	
Error code appears in the window display of indoor unit: <ul style="list-style-type: none"> <li>• E0, E1, E2...</li> <li>• P1, P2, P3...</li> <li>• F1, F2, F3...</li> </ul>		

**NOTE:** If your problem persists after performing the checks and diagnostics above, turn off your unit immediately and contact an authorized service center.

# European Disposal Guidelines

# 5

This appliance contains refrigerant and other potentially hazardous materials. When disposing of this appliance, the law requires special collection and treatment. Do not dispose of this product as household waste or unsorted municipal waste.

When disposing of this appliance, you have the following options:

- Dispose of the appliance at designated municipal electronic waste collection facility.
- When buying a new appliance, the retailer will take back the old appliance free of charge.
- The manufacturer will take back the old appliance free of charge.
- Sell the appliance to certified scrap metal dealers.

## Special notice

Disposing of this appliance in the forest or other natural surroundings endangers your health and is bad for the environment. Hazardous substances may leak into the ground water and enter the food chain.



The design and specifications are subject to change without prior notice for product improvement. Consult with the sales agency or manufacturer for details.

**KAISAI**

EN

# **AIR CONDITIONER REMOTE CONTROLLER**

## Owner's Manual

Thank you for choosing our product.  
For proper operation, please read and keep this manual carefully.



---

## Table of Contents

<b>Remote Controller Specifications</b> .....	<b>66</b>
<b>Handling the Remote Controller</b> .....	<b>67</b>
<b>Buttons and Functions</b> .....	<b>68</b>
<b>Remote Screen Indicators</b> .....	<b>69</b>
<b>How to Use Basic Functions</b> .....	<b>70</b>
<b>How to Use Advanced Functions</b> .....	<b>73</b>

### SPECIAL NOTE

- Button designs on your unit may differ slightly from the example shown.
- If the indoor unit does not have a particular function, pressing that function's button on the remote control will have no effect.
- When there are wide differences between "Remote controller Manual" and "USER'S MANUAL" on function description, the description of "USER'S MANUAL" shall prevail.

## Remote Controller Specifications

Model	RG10A3(F/H/G/S)/BGEF, RG10A3(F1/H1/G1)/BGEFU1, RG10A3(F1/H1/G1)/BGCEFU1, RG10A1(F/H/G)/BGEF, RG10A2(F/H/G)/BGCEF, RG10A10(F/H/G)/BGEF, RG10Y3(F/H/G)/BGEF, RG10A4(F/H/G/S)/BGEF, RG10A4(F1/H1/G1)/BGEFU1, RG10A5(F/H/G)/BGEF, RG10A5(F1/H1/G1)/BGEFU1, RG10A5(F1/H1/G1)/BGCEFU1, RG10A5(F/H/G)/BGCEF, RG10A11(F/H/G)/BGEF, RG10A4(L)/BGEF.
Rated Voltage	3.0V( Dry batteries R03/LR03×2)
Signal Receiving Range	8m
Environment	-5°C~60°C(23°F~140°F)

**NOTE:** For model of RG10Y3(F/H/G)/BGEF, If the unit is turned off under COOL, AUTO or DRY mode with the set temperature less than 24°C, the set temperature will be automatically set to 24°C when you turn on the unit again. If the unit is turned off under HEAT mode with the set temperature more than 24 °C, the set temperature will be automatically set to 24 °C when you turn on the unit again.

## Quick Start Guide

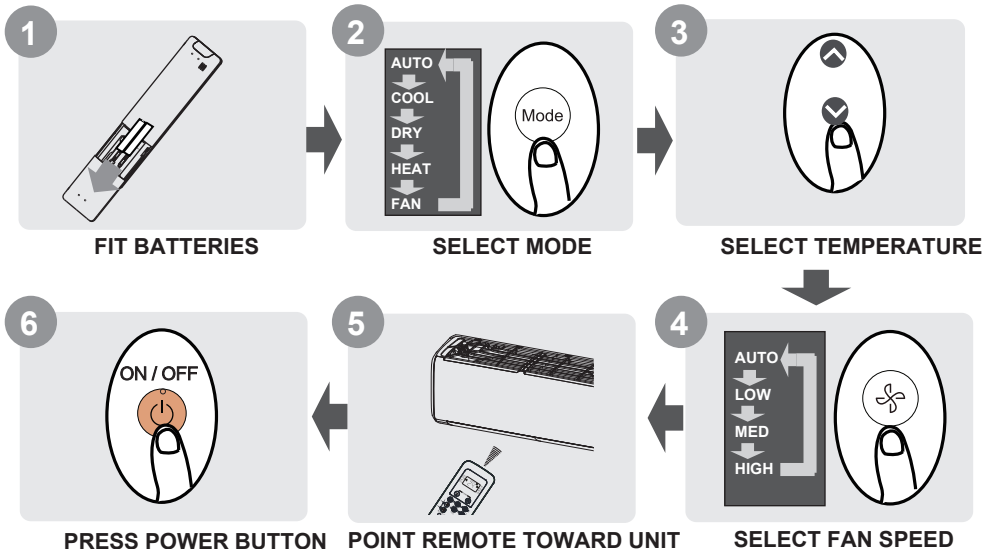

### NOT SURE WHAT A FUNCTION DOES?

Refer to the **How to Use Basic Functions** and **How to Use Advanced Functions** sections of this manual for a detailed description of how to use your air conditioner.

# Handling the Remote Controller

## Inserting and Replacing Batteries

Your air conditioning unit may come with two batteries (some units). Put the batteries in the remote control before use.

1. Slide the back cover from the remote control downward, exposing the battery compartment.
2. Insert the batteries, paying attention to match up the (+) and (-) ends of the batteries with the symbols inside the battery compartment.
3. Slide the battery cover back into place.

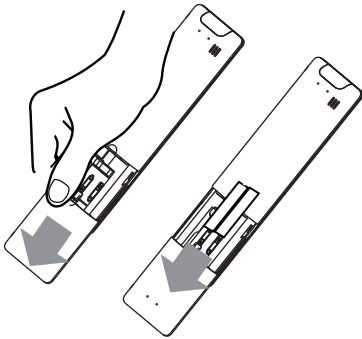

## ! BATTERY NOTES

For optimum product performance:

- Do not mix old and new batteries, or batteries of different types.
- Do not leave batteries in the remote control if you don't plan on using the device for more than 2 months.



## BATTERY DISPOSAL

Do not dispose of batteries as unsorted municipal waste. Refer to local laws for proper disposal of batteries.

## TIPS FOR USING REMOTE CONTROL

- The remote control must be used within 8 meters of the unit.
- The unit will beep when remote signal is received.
- Curtains, other materials and direct sunlight can interfere with the infrared signal receiver.
- Remove batteries if the remote will not be used more than 2 months.

## NOTES FOR USING REMOTE CONTROL

The device could comply with the local national regulations.

- In Canada, it should comply with CAN ICES-3(B)/NMB-3(B).
- In USA, this device complies with part 15 of the FCC Rules. Operation is subject to the following two conditions:
  - (1) This device may not cause harmful interference and
  - (2) this device must accept any interference received, including interference that may cause undesired operation.

This equipment has been tested and found to comply with the limits for a Class B digital device, pursuant to part 15 of the FCC Rules. These limits are designed to provide reasonable protection against harmful interference in a residential installation. This equipment generates, uses and can radiate radio frequency energy and, if not installed and used in accordance with the instructions, may cause harmful interference to radio communications. However, there is no guarantee that interference will not occur in a particular installation. If this equipment does cause harmful interference to radio or television reception, which can be determined by turning the equipment off and on, the user is encouraged to try to correct the interference by one or more of the following measures:

- Reorient or relocate the receiving antenna.
- Increase the separation between the equipment and receiver.
- Connect the equipment into an outlet on a circuit different from that to which the receiver is connected.
- Consult the dealer or an experienced radio/TV technician for help.
- Changes or modifications not approved by the party responsible for compliance could void user's authority to operate the equipment.

## Buttons and Functions

EN

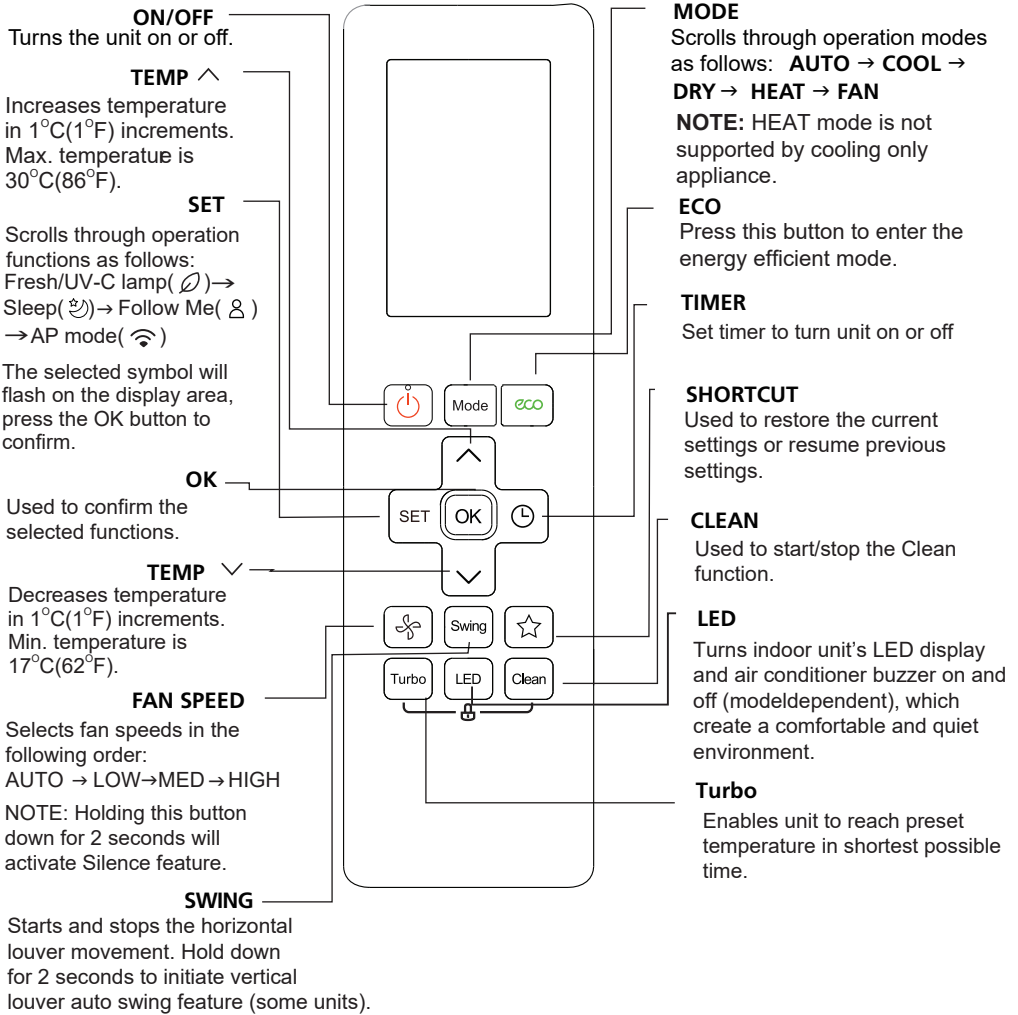

**Model:** RG10A4(F/H/G/S/L)/BGEF, RG10A4(F1/H1/G1)/BGEFU1, RG10A5(F/H/G)/BGEF, RG10A5(F/H/G)/BGEFU1, RG10A5(F/H/G)/BGCEF and RG10A5(F1/H1/G1)/BGCEFU1 (Cooling only models, AUTO mode and HEAT mode are not available).  
RG10A11(F/H/G)/BGEF(20-28°C).

**NOTE:** For models of **RG10A4(F1/H1/G1)/BGEFU1**, **RG10A5(F1/H1/G1)/BGEFU1** and **RG10A5(F1/H1/G1)/BGCEFU1**, press together ^ & v buttons at the same time for 3 seconds will alternate the temperature display between the °C & °F scale. **Fresh** feature is not available for models of **RG10A4(F/H/G/S)/BGEF** and **RG10A4(F1/H1/G1)/BGEFU1**.

## Remote Screen Indicators

Information are displayed when the remote controller is power up.

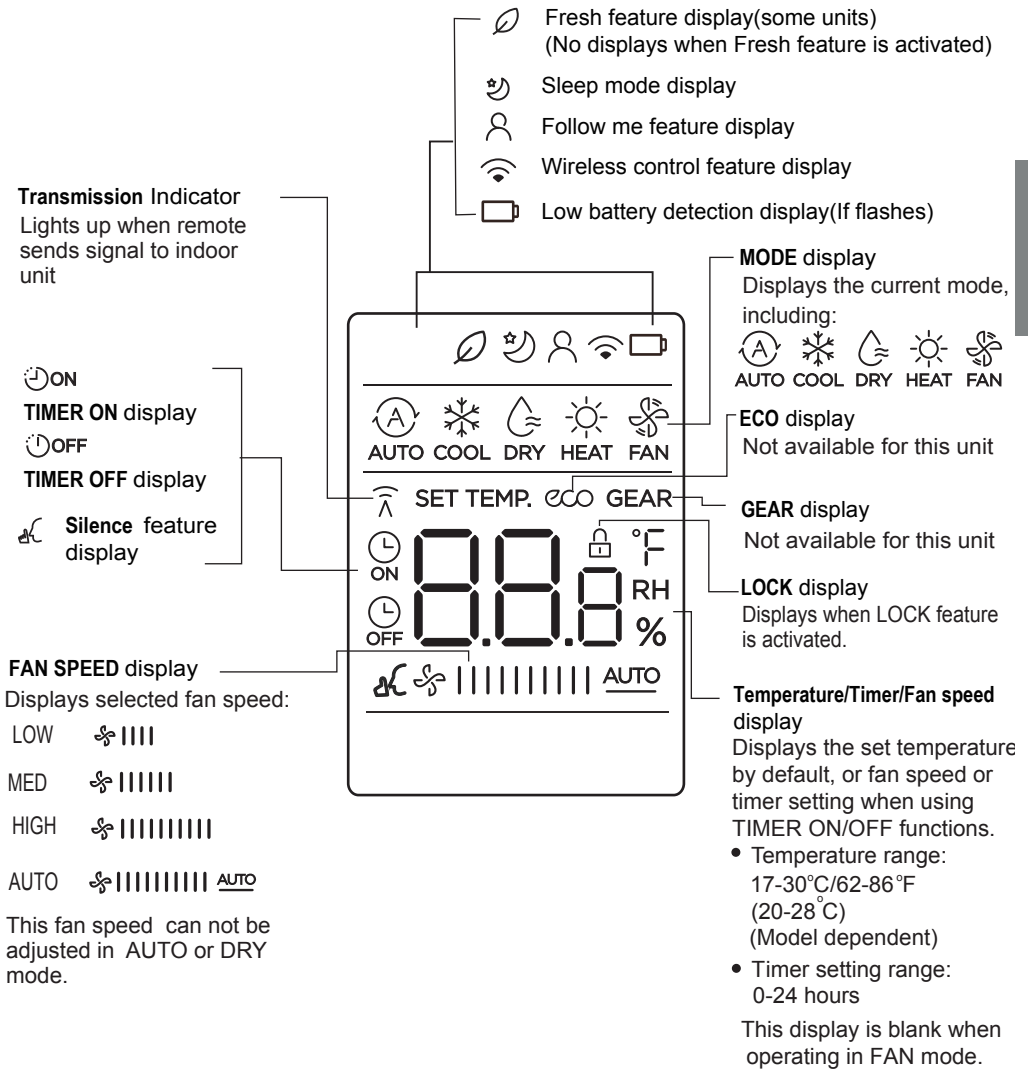

ZEN

### Note:

All indicators shown in the figure are for the purpose of clear presentation. But during the actual operation, only the relative function signs are shown on the display window.

# How to Use Basic Functions

## Basic operation

**ATTENTION!** Before operation, please ensure the unit is plugged in and power is available.

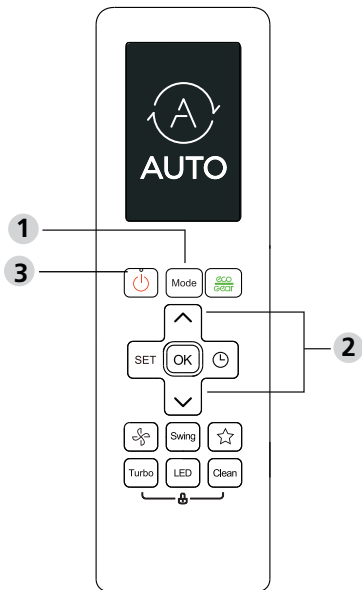

## COOL Mode

1. Press the MODE button to select **COOL** mode.
2. Set your desired temperature using the **TEMP** ^ or **TEMP** v button.
3. Press **FAN** button to select the fan speed: AUTO, LOW, MED or HIGH.
4. Press the **ON/OFF** button to start the unit.

## SETTING TEMPERATURE

The operating temperature range for units is 17-30°C (62-86°F)/20-28°C.

You can increase or decrease the set temperature in 1°C (1°F) increments.

## AUTO Mode

In AUTO mode, the unit will automatically select the COOL, FAN, or HEAT operation based on the set temperature.

1. Press the **MODE** button to select **AUTO**.
2. Set your desired temperature using the **TEMP** ^ or **TEMP** v button.
3. Press the **ON/OFF** button to start the unit.

**NOTE:** FAN SPEED can't be set in AUTO mode.

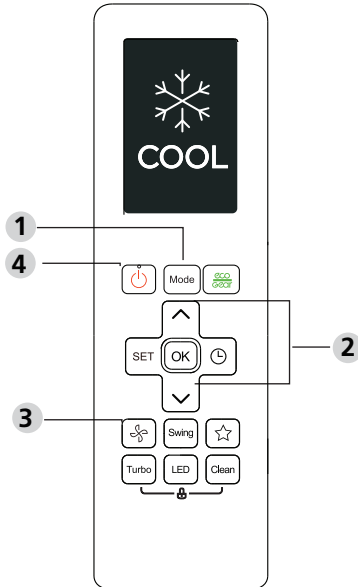

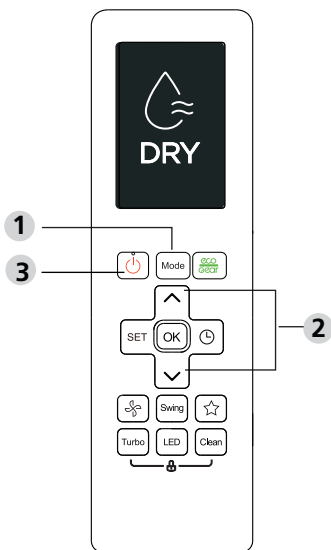

### DRY Mode (dehumidifying)

1. Press the **MODE** button to select **DRY**.
2. Set your desired temperature using the **TEMP ^** or **TEMP v** button.
3. Press the **ON/OFF** button to start the unit.

**NOTE:**FAN SPEED cannot be changed in DRY mode.

### FAN Mode

1. Press the **MODE** button to select **FAN** mode.
2. Press **FAN** button to select the fan speed: **AUTO**, **LOW**, **MED** or **HIGH**.
3. Press the **ON/OFF** button to start the unit.

**NOTE:**You can't set temperature in FAN mode. As a result, your remote control's LCD screen will not display temperature.

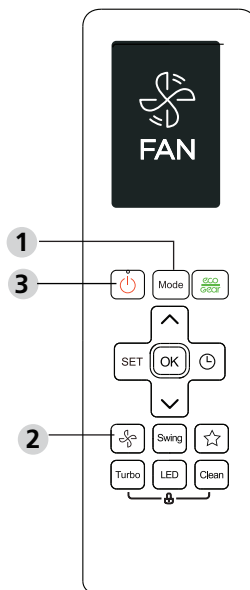

### HEAT Mode

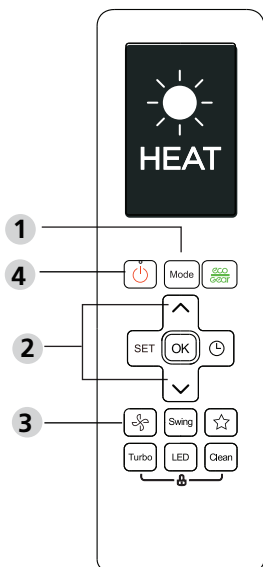

1. Press the **MODE** button to select **HEAT** mode.
2. Set your desired temperature using the **TEMP ^** or **TEMP v** button.
3. Press **FAN** button to select the fan speed: **AUTO**, **LOW**, **MED** or **HIGH**.
4. Press the **ON/OFF** button to start the unit.

**NOTE:** As outdoor temperature drops, the performance of your unit's HEAT function may be affected. In such instances, we recommend using this air conditioner in conjunction with other heating appliances.

## Setting the TIMER

**TIMER ON/OFF** - Set the amount of time after which the unit will automatically turn on/off.

### TIMER ON setting

Press TIMER button to initiate the ON time sequence.



Press Temp. up or down button for multiple times to set the desired time to turn on the unit.

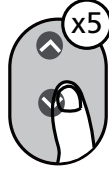

Point remote to unit and wait 1sec, the TIMER ON will be activated.



EN

### TIMER OFF setting

Press TIMER button to initiate the OFF time sequence.



Press Temp. up or down button for multiple times to set the desired time to turn off the unit.



Point remote to unit and wait 1sec, the TIMER OFF will be activated.



#### NOTE:

- When setting the TIMER ON or TIMER OFF, the time will increase by 30 minutes increments with each press, up to 10 hours. After 10 hours and up to 24, it will increase in 1 hour increments. (For example, press 5 times to get 2.5h, and press 10 times to get 5h.) The timer will revert to 0.0 after 24.
- Cancel either function by setting its timer to 0.0h.

### TIMER ON & OFF setting(example)

Keep in mind that the time periods you set for both functions refer to hours after the current time.

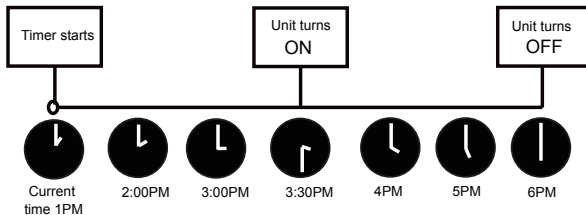
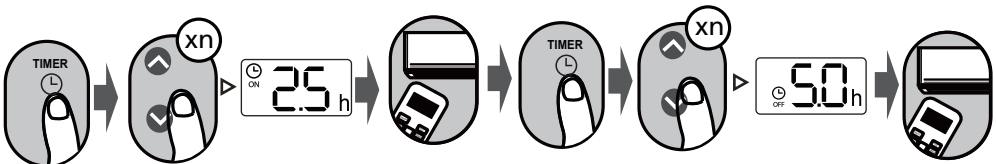

Example: If current timer is 1:00PM, to set the timer as above steps, the unit will turn on 2.5h later (3:30PM) and turn off at 6:00PM.



# How to Use Advanced Functions

## Swing function

Press Swing button

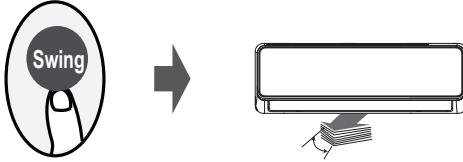

The horizontal louver will swing up and down automatically when pressing Swing button. Press again to make it stop.

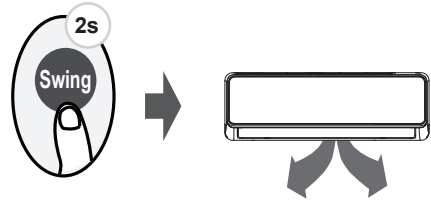

Keep pressing this button more than 2 seconds, the vertical louver swing function is activated. (Model dependent)

EN

## SHORTCUT function

Press SHORTCUT button

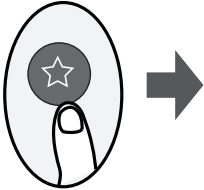

Push this button when remote controller is on, the system will automatically revert back to the previous settings including operating mode, setting temperature, fan speed level and sleep feature (if activated).

If pushing more than 2 seconds, the system will automatically restore the current operation settings including operating mode, setting temperature, fan speed level and sleep feature (if activated).

## TURBO Function

Press TURBO button

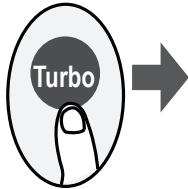

When you select Turbo feature in COOL mode, the unit will blow cool air with strongest wind setting to jump-start the cooling process.

When you select Turbo feature in HEAT mode, for units with Electric heat elements, the Electric HEATER will activate and jump-start the heating process.

## Clean Function

Press CLEAN button

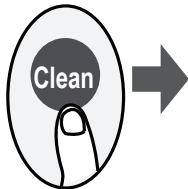

Airborne bacteria can grow in the moisture that condenses around heat exchanger in the unit. With regular use, most of this moisture is evaporated from the unit. By pressing the CLEAN button, your unit will clean itself automatically. After cleaning, the unit will turn off automatically. Pressing the CLEAN button mid-cycle will cancel the operation and turn off the unit. You can use CLEAN as often as you like.

**Note:** You can only activate this function in COOL or DRY mode.

## LED DISPLAY

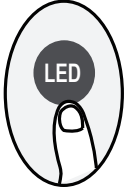

Press LED button

Press this button to turn on and turn off the display on the indoor unit.

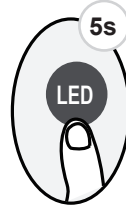

Press this button more than 5 seconds (some units)

Keep pressing this button more than 5 seconds, the indoor unit will display the actual room temperature. Press more than 5 seconds again will revert back to display the setting temperature.

EN

## LOCK function

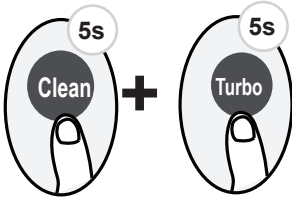

Press together **Clean** button and **Turbo** button at the same time more than 5 seconds to activate Lock function. All buttons will not respond except pressing these two buttons for two seconds again to disable locking.

## Silence function



Keep pressing Fan button for more than 2 seconds to activate/disable Silence function (some units).

Due to low frequency operation of compressor, it may result in insufficient cooling and heating capacity. Press ON/OFF, Mode, Sleep, Turbo or Clean button while operating will cancel silence function.

## FP function

Press this button 2 times during one second under HEAT Mode and setting temperature of 17°C/62°F or 20°C (for model of RG10B10(F/H/G)/BGEF).



The unit will operate at high fan speed (while compressor on) with temperature automatically set to 8°C/46°F.

**Note:** This function is for heat pump air conditioner only.

Press this button 2 times during one second under HEAT Mode and setting temperature of 17°C/62°F or 20°C (for model RG10B10(F/H/G)/BGEF) to activate FP function. Press On/Off, Sleep, Mode, Fan and Temp. button while operating will cancel this function.

**KAISAI**

EN

# **SMART AC KIT**

## Owner's Manual

**IMPORTANT NOTE:**

Read the manual carefully before installing or connecting your Smart kit. Make sure to save this manual for future reference.

## Contents

1. Specification.....	76
2. Precautions.....	76
3. Download and install app.....	77
4. Install the smart kit.....	77
5. User registration.....	78
6. Network configuration.....	78
7. How to use app.....	83
8. Special functions.....	84

## DECLARATION OF CONFORMITY

Hereby, we declare that this Smart kit is in compliance with the essential requirements and other relevant provisions of Directive 2014/53/EU. A copy of the full DoC is attached. (European Union products only).

### 1. SPECIFICATION

**Model:** EU-OSK105, US-OSK105

**Standard:** IEEE 802.11b/g/n

**Antenna Type:** Printed PCB Antenna

**Frequency Band:** 2400-2483.5MHz

**Operation Temperature:** 0°C~45°C/32°F~113°F

**Operation Humidity:** 10%~85%

**Power Input:** DC 5V/300mA

**Maximum TX Power:** <20dBm

### 2. PRECAUTIONS

- **Applicable system: iOS, Android.**
  - Please keep you APP up to date with the latest version.
  - Due to special situation may be occurred, we explicitly claims below: Not all of the Android and iOS system are compatible with APP. We will not be responsible for any issue as a result of the incompatibility.
- **Wireless safety strategy**
  - Smart kit only support WPA-PSK/WPA2-PSK encryption and none encryption. WPA-PSK/WPA2-PSK encryption is recommended.
- **Cautions**
  - Due to different network situation, control process may return time-out sometimes. If this situation occurs, the display between board and App may not be the same, please do not feel confused.
  - Smart Phone camera needs to be 5 million pixels or above to make sure scan QR code well.
  - Due to different network situation, sometimes, request time-out could happen, thus, it is necessary to do network configuration again.
  - The APP system is subject to update without prior notice for product function improvement. The actual network configuration process may be slightly different from the manual, the actual-process shall prevail.
  - Please Check The Service Website For More information.

### 3. DOWNLOAD AND INSTALL APP

**CAUTION:** The following QR Code is only available for downloading APP. It is totally different with the QR code packed with SMART KIT.



Android Phone



iOS

- Android Phone users: scan Android QR code or go to google play, search 'NetHome Plus" app and download it.
- iOS users: scan iOS QR code or go to APP Store, search 'NetHome Plus" app and download it.

### 4. INSTALL THE SMART KIT (wireless module)

1. Remove the protective cap of the smart kit (wireless module)
2. Open the front panel and insert the smart kit (wireless module) into the reserved interface.
3. Attach the QR code packed with Smart kit (wireless module) to the side panel of the machine, ensure it is convenience to be scanned by the mobile phone. Alternatively, user can take picture of the QR Code and save it into their own phones.

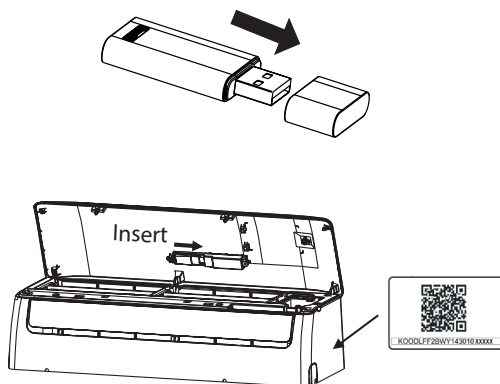

**WARNING:** This interface is only compatible with SMART KIT(wireless module) provided by the manufacturer.

## 5. USER REGISTRATION

- Please ensure your mobile device is connected to Wireless router. Also, the Wireless router has already connected to Internet before doing user registration and network configuration.
- It is better to log in your email box and active your registration account by clicking link in case you forget the password. You can log in with the third party accounts.

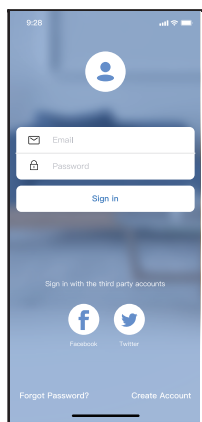

Android

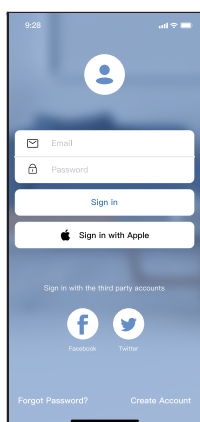

iOS

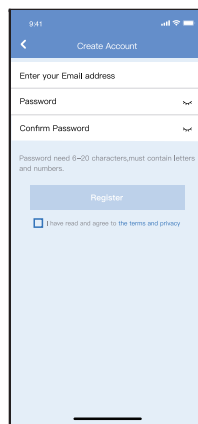

1. Click „Create Account”.

2. Enter your email address and password, and then click „Register”.

## 6. NETWORK CONFIGURATION

### CAUTION:

- It is necessary to forget any other around network and make sure the Android or iOS device just connect to the Wireless network you want to configure.
- Make sure the Android or iOS device Wireless function works well and can be connected back to your original Wireless network automatically.

### Kindly reminder:

User must finish all the steps in 8 minutes after powering on air conditioner, otherwise you need to power on it again.

### Using Android or iOS device to do network configuration

- Make sure your mobile device has already been connected to the Wi-Fi network which you want to use. Also, you need to forget other irrelevant Wi-Fi network in case it influences your configuration process.
- Disconnect the power supply of AC.
- Connect the power supply of AC, and continuously press the “LED DISPLAY” or “DO NOT DISTURB” button seven times in 10 seconds.
- When the AC displays “AP”, it means that the AC Wi-Fi has already entered into “AP” mode.

**NOTE:** There are two ways to finish the network configuration:

- Network configuration by Bluetooth scan
- Network configuration by select appliance type

## Network configuration by Bluetooth scan

**Note:** Make sure the bluetooth of your mobile device is working.

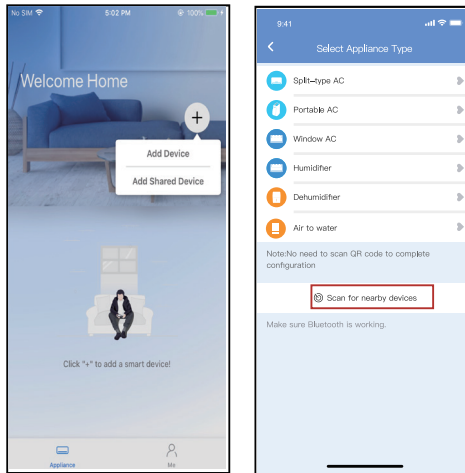

1. Press "+ Add Device".
2. Press "Scan for nearby devices".

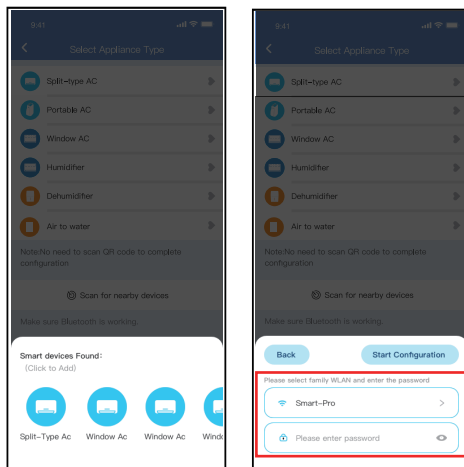

3. Wait smart devices to find, then click to add it.
4. Select home Wi-Fi, enter the password.



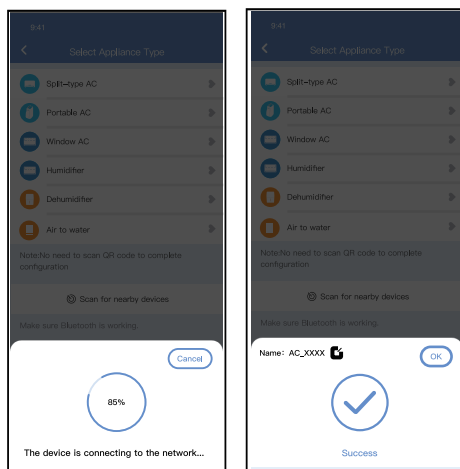

5. Wait connecting to the network.

6. Configuration Success, you can modify the default name.

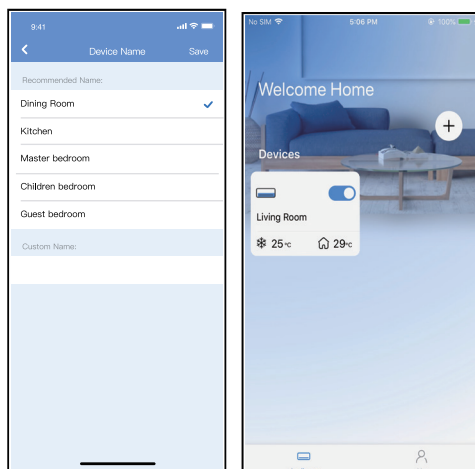

7. You can choose an existing name or customize a new name.

8. Bluetooth network configuration is successful, now you can see the device in the list.



## Network configuration by select appliance type :

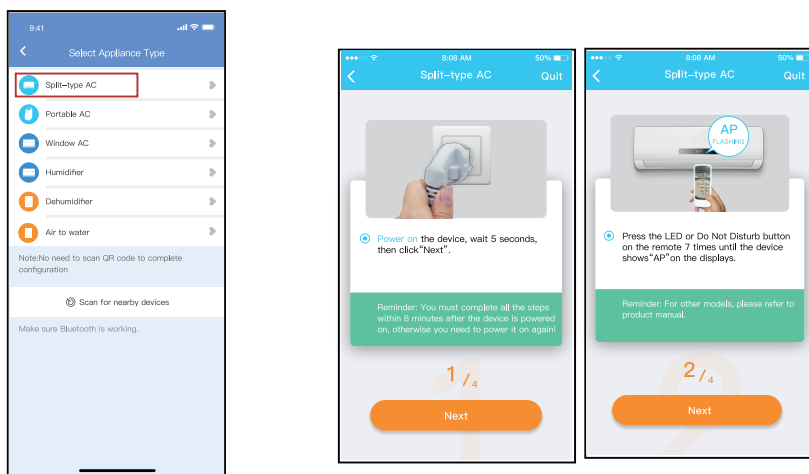

1. If the bluetooth network configuration is failure, please select the appliance type.

2. Please follow the above steps to enter "AP" mode.

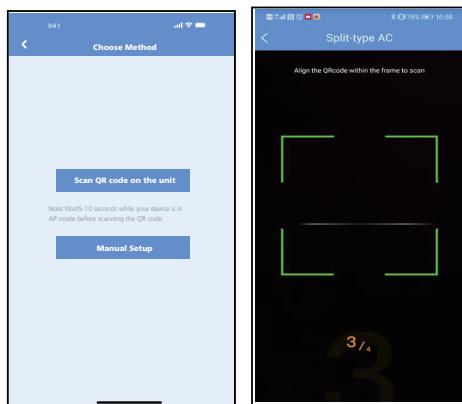

3. Choose the network configuration method.

4. Choose the "Scan the QR code" method.

**NOTE:** Steps 3 and 4 are applicable to Android system only. iOS system does not need these two steps.

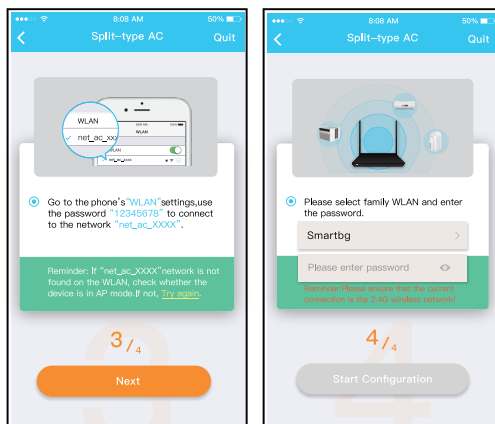

5. When choose the “Manual Setup” method(Android). Connect to the wireless network (iOS).

6. Please enter password.

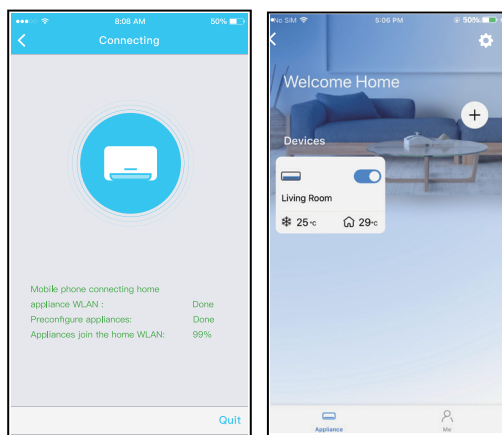

7. Network configuration is successful.

8. Configuration Success, you can see the device in the list.

**NOTE:**

- When finishing network configuration, APP will display success cue words on the screen.
- Due to different internet environment, it is possible that the device status still display “offline”. If this situation occurs, it is necessary to pull and refresh the device list on the APP and make sure the device status become “online” . Alternatively, user can turn off the AC power and turn on it again, the device status will become “online” after few minutes.

## 7. HOW TO USE APP

Please ensure both your mobile device and air conditioner are connected to the Internet before using app to control the air conditioner via internet, please follow the next steps:

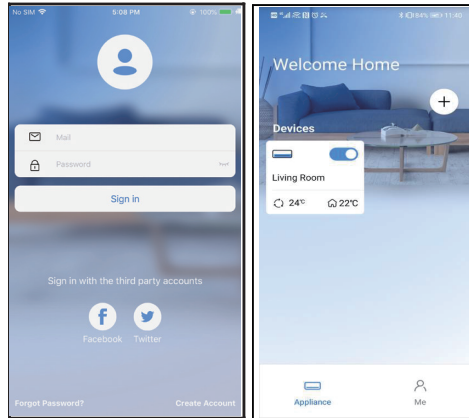

1. Click „Sign in,“
2. Choose the air conditioner.

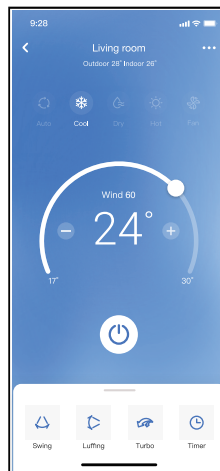

3. Thus, user can control air conditioners on/off status, operation mode, temperature, fan speed and so on.

### NOTE:

Not all the function of the APP is available on air conditioner. For example: ECO, Turbo, Swing function, please check the user manual to find more information.

## 8. SPECIAL FUNCTIONS

### Schedule:

Weekly, user can make an appointment to turn on or off AC on specific time. User also can choose circulation to keep the AC under schedule control every week.

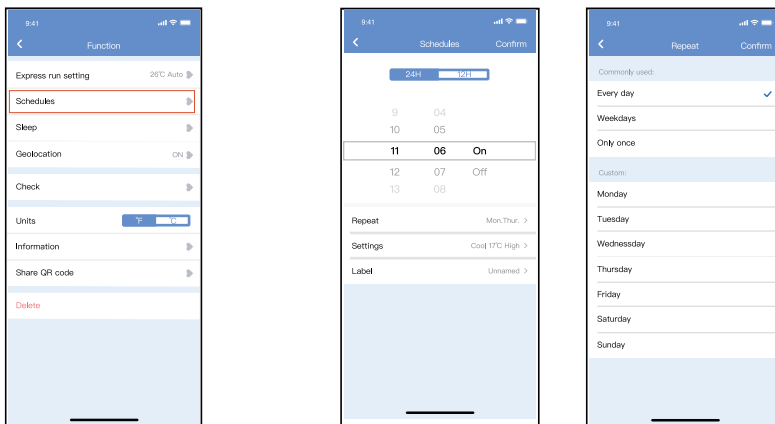

### Sleep:

User can customize their own comfortable sleep by setting target temperature.

### Check:

User can simply check the AC running status with this function. When finishing this procedure, it can display the normal items, abnormal items, and detail information.

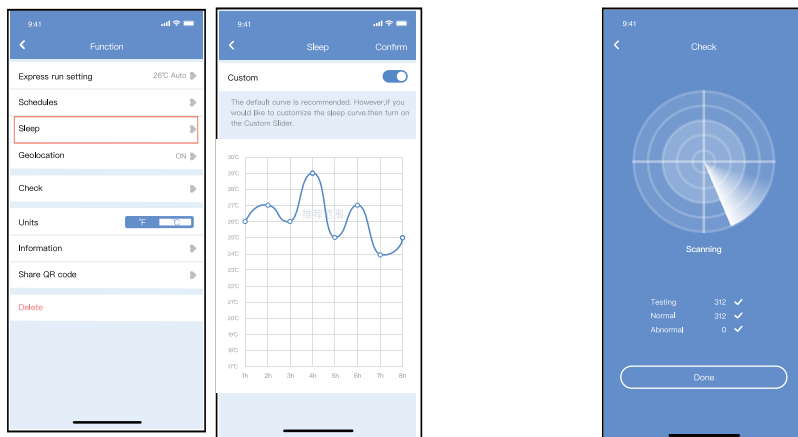

## Share Device:

The air conditioner can be controlled by multi-users at the same time by Share Device function.

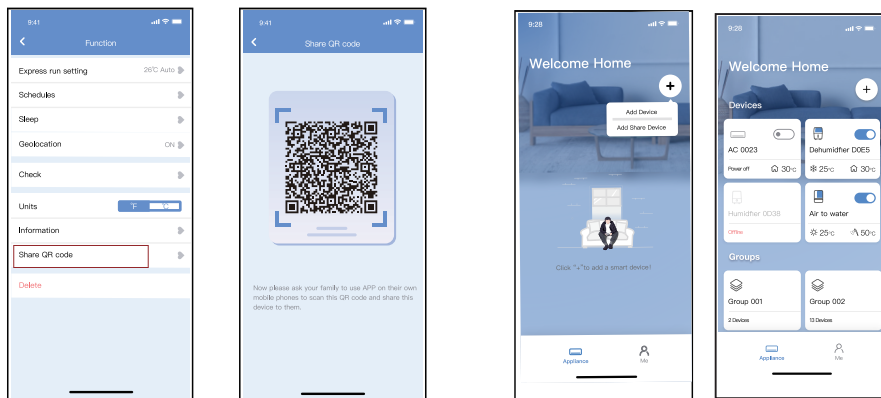

1. Click "Shared QR code"
2. QR code display.

3. The other users must log in Nethome Plus app first, then click Add Share Device on their own mobile, then ask them to scan the QR code.

4. Now the others can add the shared device.

## CAUTIONS:

### For models of US-OSK105, EU-OSK105:

FCC ID:2AS2HMZNA21

IC:24951-MZNA21

This device complies with Part 15 of the FCC Rules and it contains licence-exempt transmitter(s)/receiver(s) that comply with Innovation, Science and Economic Development Canada's licence-exempt RSS(s).

Operation is subject to the following two conditions:

- (1) This device may not cause interference; and
  - (2) This device must accept any interference, including interference that may cause undesired operation of the device.
- Only operate the device in accordance with the instructions supplied.

Changes or modifications to this unit not expressly approved by the party responsible for compliance could void the user's authority to operate the equipment. This device complies with FCC radiation exposure limits set forth for an uncontrolled environment. In order to avoid the possibility of exceeding the FCC radio frequency exposure limits, human proximity to the antenna shall not be less than 20cm (8 inches) during normal operation.

## NOTE:

This equipment has been tested and found to comply with the limits for a Class B digital device, pursuant to part 15 of the FCC Rules. These limits are designed to provide reasonable protection against harmful interference in a residential installation. This equipment generates, uses and can radiate radio frequency energy and, if not installed and used in accordance with the instructions, may cause harmful interference to radio communications. However, there is no guarantee that interference will not occur in a particular installation. If this equipment does cause harmful interference to radio or television reception, which can be determined by turning the equipment off and on, the user is encouraged to try to correct the interference by one or more of the following measures:

- Reorient or relocate the receiving antenna.
- Increase the separation between the equipment and receiver.
- Connect the equipment into an outlet on a circuit different from that to which the receiver is connected.
- Consult the dealer or an experienced radio/TV technician for help.



# RED DEKLARACJA ZGODNOŚCI (DoC)

Unikalny identyfikator tego DoC: ...KAISAI 2021...

My,

Klima-Therm Sp. z o.o. ul.....  
.Ostrobramska 101A, 04-041 Warszawa.....

**oświadczamy na naszą wyłączną odpowiedzialność, że produkt:**

nazwa produktu: Zestaw Inteligentny

nazwa handlowa: KAISAI.....

typ lub model: EU-OSK105.....

odpowiednie informacje uzupełniające: ..N.A.....  
(np. numer partii lub serii, źródła i numery pozycji)

do której odnosi się niniejsza deklaracja, jest zgodna z zasadniczymi wymaganiami i innymi stosownymi wymaganiami dyrektywy RE (2014/53/UE).

Produkt jest zgodny z następującymi normami i/lub innymi normatywnymi dokumentami:

ZDROWIE I BEZPIECZEŃSTWO (art. 3(1)(a)): EN 62311:2008, EN 50665:2017, EN 62368-1:2014/A11:2017

EMC (Art. 3(1)(b)): EN 301 489-1 V2.2.3: 2019,  
EN 301 489-17 V3.2.4 :2020

SPECTRUM (Art. 3(2)): EN 300 328 V2.2.2 :2019

INNE (w tym Art. 3(3) i dobrowolne spekulacje): ...

N.A.....  
(tytuł i/lub numer oraz data wydania normy (norm) lub innego dokumentu(-ów) normatywnego(-ych))

Ograniczenie ważności (jeśli

dotyczy): ..N.A.....

Informacje uzupełniające:

Zaangażowana jednostka notyfikowana:

ND...N.A.....

Dokumentacja techniczna przechowywana przez: .... GD MIDEA AIR-CONDITIONING EQUIPMENT CO LTD.....

Miejsce i data wydania (niniejszego DoC): .....

Podpisane przez producenta lub w jego

imieniu: .....

(Podpis osoby upoważnionej)

Nazwisko (drukowane): .....

Tytuł: .....

*Wojciech Biogas*  
Wojciech Biogas  
Dyrektor ds. Marketingowych  
Klima-Therm  
Spółka z ograniczoną odpowiedzialnością  
ul. Ostrobramska 101A, 04-041 Warszawa - Siedziba  
ul. Czerwieni 14B, 80-298 Gdańsk - Oddział  
ul. ... 110w-48, 87-100 Toruń - Oddział  
N. ... 38-218-37-81 REGON 340119315

# SPLIT-WANDKLIMAAANLAGE

## Bedienungsanleitung

Vielen Dank, dass Sie sich für unser Produkt entschieden haben.

Um es ordnungsgemäß zu bedienen, lesen Sie diese Bedienungsanleitung und bewahren sie zum späteren Nachschlagen auf.

Falls Sie die Bedienungsanleitung verlieren, kontaktieren Sie bitte Ihren lokalen Händler oder besuchen Sie die Internetseite [www.kaisai.com](http://www.kaisai.com) bzw. schreiben Sie an die E-Mail-Adresse: [handlowy@kaisai.com](mailto:handlowy@kaisai.com), um eine elektronische Version der Bedienungsanleitung zu erhalten.

# Inhalt

## Bedienungsanleitung

- 0 Sicherheitsvorkehrungen ..... 90
- 1 Parameter und Funktionen..... 92
- 2 Handbedienung (ohne Fernbedienung) ... 97



DE



3	Instandhaltung und Wartung .....	98
4	Fehlerbehebung.....	100
5	Europäische Richtlinien zur Entsorgung .....	104

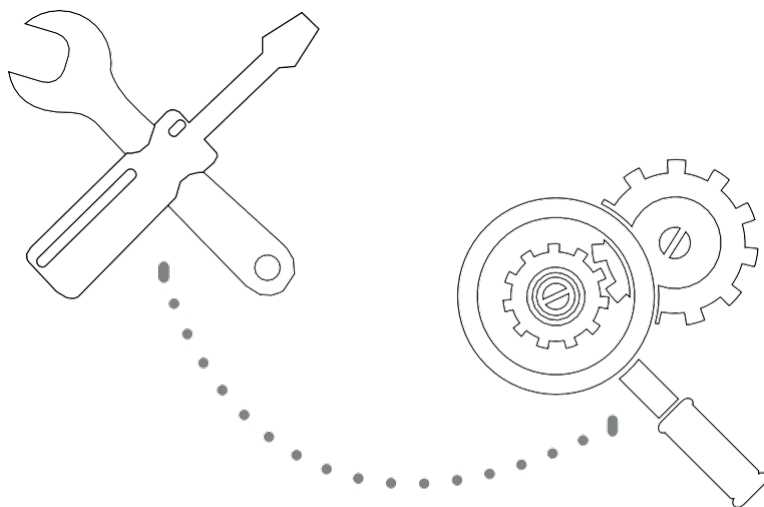

**ACHTUNG:** Brandgefahr /  
brennbare Materialien

**WARNUNG:** Die Wartung ist gemäß den Empfehlungen des Geräteherstellers durchzuführen. Mit Wartungs- und Reparaturarbeiten sind qualifizierte Servicetechniker zu beauftragen, die mit dem Umgang mit brennbaren Kältemitteln vertraut sind. Weitere Informationen zur Wartung finden Sie im Installationshandbuch „Installation Manual“.

# Sicherheitsvorkehrungen

## Lesen Sie die Sicherheitsvorkehrungen vor der Installation

Eine fehlerhafte Installation durch Nichtbeachtung der Anweisungen kann zu schwerwiegenden Schäden oder Verletzungen führen.

Die Schwere möglicher Schäden oder Verletzungen wird zweierlei klassifiziert: als **WARNUNG** oder **ACHTUNG**.



**WARNUNG**

Dieses Symbol zeigt an, dass eine Nichtbeachtung der Anweisungen zu schweren Verletzungen oder zum Tode führen kann



**ACHTUNG**

Dieses Symbol bedeutet, dass die Nichtbeachtung der Anweisungen zu leichten Körperverletzungen oder zu Geräte- bzw. Sachschäden führen kann.



**WARNUNG**

Dieses Gerät darf von Kindern ab dem Alter von 8 Jahren sowie von Personen mit eingeschränkten körperlichen, sensorischen oder geistigen Fähigkeiten bzw. fehlenden Kenntnissen und Erfahrungen nur dann verwendet werden, wenn sie beaufsichtigt werden oder über die sichere Verwendung des Gerätes belehrt worden sind und die potentiellen Gefahren verstehen. Kinder dürfen mit dem Gerät nicht spielen. Die Reinigung und Wartung darf von Kindern ohne Aufsicht nicht vorgenommen werden.

### WARNUNGEN FÜR MONTAGEARBEITEN

- Lassen Sie diese Klimaanlage von einem autorisierten Händler installieren. Fehlerhafter Einbau kann zum Wasseraustritt, elektrischen Schlag oder Brand führen.
- Sämtliche Reparaturen, Wartungs- und Umbauarbeiten an dieser Anlage müssen von einem autorisierten Servicetechniker durchgeführt werden. Unsachgemäße Reparaturen können zu schweren Verletzungen oder dem Defekt der Anlage führen.

### WARNUNGEN FÜR DEN BETRIEB DES GERÄTS

- Falls eine ungewöhnliche Situation entsteht (wie ein Brandgeruch), schalten Sie die Anlage sofort aus und ziehen den Stecker. Fragen Sie Ihren Händler für weitere Schritte, um elektrischen Schlag, Brand und Verletzungen zu vermeiden.
- Stecken Sie Finger, Stäbe oder andere Gegenstände **nicht** in den Lufteinlass bzw. -auslass. Dies könnte zu Körperverletzungen führen, da sich der Lüfter schnell drehen kann
- Verwenden Sie brennbare Aerosole wie Haarlack oder Sprayfarbe **nicht** in der Nähe der Anlage. Dies könnte zum Auslösen eines Brandes führen.
- Betreiben Sie die Klimaanlage **nicht** in der Nähe von Stellen, wo brennbare Gase austreten können. Gasaustritte um die Anlage können zur Explosion führen.
- Betreiben Sie die Klimaanlage **nicht** in Feuchträumen (z.B. Bad oder Waschraum). Dies könnte zum elektrischen Schlag und zur Beschädigung der Anlage führen.
- Stehen Sie **nicht** längere Zeit direkt im kalten Luftstrom.

### ELEKTRISCHE WARNUNGEN

- Verwenden Sie nur vorgegebene Versorgungskabel. Falls die Leitung beschädigt wird, muss sie vom Hersteller oder einem zertifizierten Servicetechniker ersetzt werden.
- Halten Sie die Versorgungsleitung sauber. Entfernen Sie Staub und Schmutz, der sich am Kabel oder um den Stecker ansammelt. Verschmutzte Stecker können Brand oder elektrischen Schlag verursachen.
- **Ziehen Sie** zum Lösen des Steckers **nicht** am Netzkabel. Halten Sie den Stecker gut fest und ziehen ihn aus der Steckdose. Direktes Ziehen am Kabel kann es beschädigen bzw. zum Brand oder elektrischen Schlag führen.
- **Nicht zulässig** ist das Einsetzen von Verlängerungskabeln, manuelles Verlängern des Versorgungskabels bzw. das Anschließen anderer Geräte an die gleiche Steckdose wie die Klimaanlage. Ungenaue elektrische Verbindungen, schlechte Isolierung und unzureichende Spannung können zum Brand führen.

### WARNUNGEN FÜR REINIGUNG UND WARTUNG

- Schalten Sie die Anlage aus und ziehen den Stecker, bevor Sie sie reinigen. Andernfalls besteht die Gefahr eines elektrischen Schlages.
- **Reinigen Sie** die Klimaanlage **nicht** mit zu viel Wasser.
- **Reinigen Sie** die Klimaanlage **nicht** mit brennbaren Reinigungsmitteln. Solche Mittel können zum Brand oder einer Verformung des Gehäuses führen.



### ACHTUNG

- Wenn die Klimaanlage zusammen mit anderen Brennern oder Heizgeräten verwendet wird, sorgen Sie für eine gute Belüftung des Raumes, um Sauerstoffmangel zu vermeiden.
- Schalten Sie die Klimaanlage aus und trennen Sie sie von der Versorgung, wenn Sie die Anlage längere Zeit nicht benutzen.
- Schalten Sie die Anlage bei Gewitter aus und ziehen den Stecker.
- Achten Sie darauf, dass Kondenswasser ungehindert von der Anlage ablaufen kann.
- **Bedienen Sie** die Klimaanlage **nicht** mit nassen Händen. Dies könnte zum elektrischen Schlag führen.
- Verwenden Sie die Anlage **ausschließlich bestimmungsgemäß**.
- **Klettern Sie nicht** auf die Außeneinheit und legen keine Gegenstände dorthin.
- **Lassen Sie** die Klimaanlage **nicht** längere Zeit bei sehr hoher Feuchtigkeit, bei geöffneten Türen oder Fenstern laufen.

# Parameter und Funktionen

# 1

## Teile der Anlage

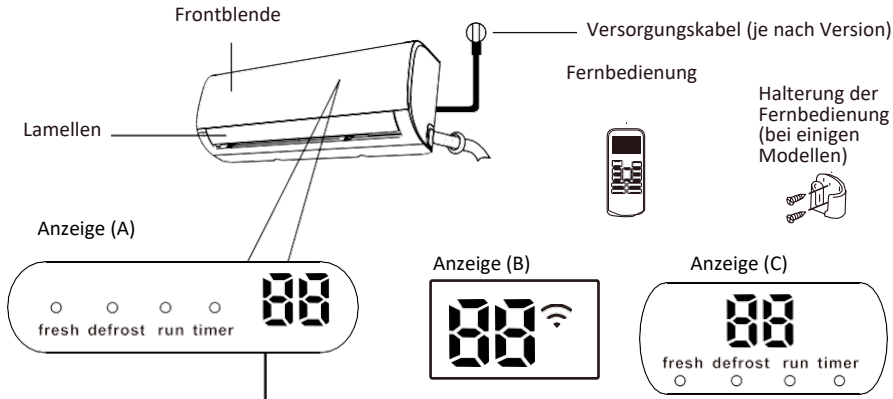

DE

„fresh“ Funktion FRESH ein (bei einigen Modellen).

„defrost“ Abtauung ein

„run“ Gerät ein, Betrieb.

„timer“ aktiv, voreingestellter Timer.

„88“ nicht in allen Geräten verfügbar.

Bei aktivierter ECO-Funktion (bei einigen Modellen) erscheint auf dem Display '88' schrittweise das Symbol – E – C – 0 – Temperatureinstellung – E... in Abständen von einer Sekunde.

In anderen Betriebsarten zeigt das Gerät den Temperatursollwert an. Im Lüfterbetrieb zeigt das Gerät die Raumtemperatur an. Bei einer Störung erscheint der Fehlercode.

„01“ wird für 3 Sekunden angezeigt, wenn:

- der Timer der Einschaltzeit (TIMER ON) eingestellt wurde;
- die Funktionen FRESH, SWING, TURBO oder SILENCE aktiviert wurden.

„0F“ wird für 3 Sekunden angezeigt, wenn:

- der Timer der Abschaltzeit (TIMER OFF) eingestellt wurde;
- die Funktionen FRESH, SWING, TURBO oder SILENCE deaktiviert wurden.

„cF“ – aktivierte Funktion zur Verhinderung der Kaltluftströmung

„dF“ – beim Auftauen

„Sc“ – während der Selbstreinigung des Gerätes

„FP“ – aktivierte Frostschutzfunktion

Bedeutung der angezeigten Codes

**HINWEIS:** In dieser Anleitung wurde die Bedienung der Fernbedienung nicht beschrieben.

## Erzielung der optimalen Leistung

Wenn Ihr Klimagerät außerhalb der folgenden Temperaturbereiche verwendet wird, können bestimmte Sicherheitsfunktionen aktiviert werden und das Gerät außer Betrieb setzen.

### Invertertyp

KÜHLEN HEIZEN TROCKNEN			
Raumtemperatur	17°C - 32°C (63°F - 90°F)	0°C - 30°C (32°F - 86°F)	10°C - 32°C (50°F - 90°F)
Außentemperatur	0°C - 50°C (32°F - 122°F)		
	-15°C - 50°C (5°F - 122°F) (bei Modellen mit Niedertemperaturkühlung)	-25°C - 30°C (-13°F - 86°F)	0°C - 50°C (32°F - 122°F)
	0°C - 60°C (32°F - 140°F) (für spezielle Tropikserie)		0°C - 60°C (32°F - 140°F) (für spezielle Tropikserie)

### FÜR ANLAGEN MIT ZUSATZ- ELEKTROHEIZER

Wenn die Außentemperatur unter 0 °C (32 °F) liegt, empfehlen wir dringend, die Anlage ständig angeschlossen zu lassen, um eine stete gleichmäßige Leistung zu gewährleisten

**HINWEIS:** Relative Luftfeuchtigkeit im Raum weniger als 80%. Wenn das Klimagerät über diesem Wert betrieben wird, kann sich auf der Oberfläche des Klimageräts Kondenswasser bilden. Bitte stellen Sie die vertikale Luftstromjalousie auf ihren maximalen Winkel (senkrecht zum Boden) und stellen Sie den Ventilatormodus HOCH ein.

### Festfrequenztyp

	Betriebsart KÜHLEN	Betriebsart HEIZEN	Betriebsart TROCKNEN
Raumtemperatur	17°-32°C (63°-90°F)	0°-30°C (32°-86°F)	10°-32°C (50°-90°F)
Außentemperatur	18°-43°C (64°-109°F)		11°-43°C (52°-109°F)
	-7°-43°C (19°-109°F) (bei Modellen mit Niedertemperaturkühlung)	-7°-24°C (19°-75°F)	18°-43°C (64°-109°F)
	18°-54°C (64°-129°F) (für spezielle Tropikserie)		18°-54°C (64°-129°F) (für spezielle Tropikserie)

### Um die Leistung des Gerätes weiter zu optimieren, beachten Sie:

- Halten Sie Türen und Fenster geschlossen.
- Begrenzen Sie den Energieverbrauch durch die Funktionen TIMER EIN und TIMER AUS.
- Versperren Sie die Lufteinlässe und -auslässe nicht.
- Kontrollieren und reinigen Sie die Luftfilter regelmäßig.

DE

Eine ausführliche Erklärung aller Funktionen finden Sie im **Handbuch der Fernbedienung**.

## Weitere Funktionen

- **Auto-Neustart**  
Im Falle eines Stromausfalls stellt das Gerät bei der Rückkehr der Versorgung automatisch die vorherigen Einstellungen wieder her.
- **Anti-Schimmel-Funktion (einige Modelle)**  
Wenn das Gerät in der Betriebsart KÜHLEN, AUTO (KÜHLEN) oder TROCKNEN ausgeschaltet wird, läuft die Klimaanlage weiter mit geringer Leistung, um das Kondenswasser zu trocknen und Schimmelbildung zu vermeiden.
- **Drahtlose Steuerung (bei einigen Modellen)**  
Mit der drahtlosen Steuerung können Sie die Klimaanlage über Ihr Mobiltelefon und eine drahtlose Verbindung bedienen. Der Zugriff auf das USB-Gerät, der Austausch und die Wartung müssen von einer qualifizierten Fachkraft durchgeführt werden.
- **Speichern des Stellungswinkels der Lamellen (bei einigen Modellen)**  
Beim Einschalten des Gerätes kehren die Lamellen automatisch in die zuvor eingestellte Position zurück.
- **Erkennung von Kältemittelleckagen (bei einigen Modellen)**  
Wird ein Kältemittelaustritt erkannt, zeigt die Inneneinheit automatisch den Code „EC“ an, die Kontrollleuchte „Timer“ erlischt und die Kontrollleuchte „Run“ blinkt 7 Mal.

## • Erinnerungsfunktionen für Luftfilter (bei einigen Modellen)

### Erinnerungsfunktion für die Filterreinigung

Nach 240 Betriebsstunden erscheint auf dem Display der Inneneinheit das blinkende Symbol „CL“ (falls zutreffend) und die Kontrollleuchten „Timer“ und „Run“ beginnen gleichzeitig zu blinken. Diese Funktion erinnert Sie daran, den Filter zu reinigen. Nach 15 Sekunden wird die vorherige Anzeigeansicht wiederhergestellt.

Um das Signal auszuschalten, drücken Sie die **LED-Taste** auf der Fernbedienung 4 Mal oder die **Handbedienungstaste** 3 Mal. Wird die Funktion nicht zurückgesetzt, pulsieren die Anzeige „CL“ sowie die Kontrollleuchten „Run“ und „Timer“ beim Einschalten des Gerätes wieder.

### Erinnerungsfunktion für Filterwechsel

Nach 2880 Betriebsstunden zeigt das Display der Inneneinheit das blinkende Symbol „nF“ (falls zutreffend) und die Kontrollleuchten „Timer“ und „Run“ blinken 10 Mal gleichzeitig und bleiben dann 5 Sekunden lang eingeschaltet. Diese Funktion dient als Hinweis auf die Notwendigkeit, den Filter auszutauschen. Nach dieser Sequenz wird die vorherige Displaysicht wiederhergestellt.

Um das Signal auszuschalten, drücken Sie die **LED-Taste** auf der Fernbedienung 4 Mal oder die **Handbedienungstaste** 3 Mal. Wird die Funktion nicht zurückgesetzt, pulsieren die Anzeige „nF“ sowie die Kontrollleuchten „Run“ und „Timer“ beim Einschalten des Gerätes wieder.

Eine detaillierte Erläuterung der erweiterten Funktionen des Gerätes (z.B. Modus TURBO und Selbstreinigung) finden Sie im **Handbuch der Fernbedienung**.

## ANMERKUNGEN ZU DEN ABBILDUNGEN

Die Abbildungen in dieser Anleitung dienen nur als Referenz. Das tatsächliche Erscheinungsbild der Inneneinheit kann etwas abweichen. Als verbindlich gilt das tatsächliche Aussehen des Gerätes.

• **Steuerung der Luftstromrichtung**

**Vertikale Luftstromregelung**

Wenn das Gerät eingeschaltet ist, verwenden Sie die Taste **SWING/DIRECT**, um die Richtung (den Vertikalwinkel) des Luftstroms einzustellen.

1. Drücken Sie die Taste **SWING/DIRECT** einmal, um die Lamellen zu starten. Jeder Tastendruck ändert den Lamellenwinkel um 6 Grad. Drücken Sie die Taste, bis die gewünschte Richtung eingestellt ist.
2. Halten Sie Taste **SWING/DIRECT** 3 Sekunden lang gedrückt, damit sich die Lamellen kontinuierlich auf und ab bewegen. Drücken Sie die Taste erneut, um die automatischen Lamellenbewegung zu stoppen.

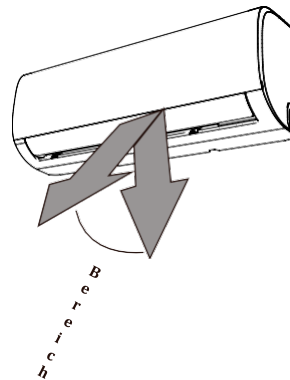

**!** Hinweis: Verwenden Sie die Klimaanlage nicht über einen längeren Zeitraum mit dem Luftstrom nach unten. Dies kann dazu führen, dass kondensierter Wasserdampf auf die Einrichtungelemente des Raumes austritt.

Abb. A

**Horizontale Luftstromregelung**

Der horizontale Stellungswinkel der Lamellen muss manuell eingestellt werden. Fassen Sie den Ablenkerhebel (siehe Abb. B) und stellen Sie manuell die gewünschte Richtung ein. **In einigen Modellen** kann die horizontale Richtung des Luftstroms mit der Fernbedienung eingestellt werden. Lesen Sie dazu das **Handbuch der Fernbedienung**.

**HINWEISE ZUR LAMELENEINSTELLUNG**

Wenn Sie im Modus **KÜHLEN** oder **HEIZEN** arbeiten, positionieren Sie die Lamellen nicht zu stark vertikal über einen längeren Zeitraum. Dies kann dazu führen, dass Wasserdampf an den Lamellen kondensiert und zu Boden und Möbeln abfließt. (Siehe Abb. A).

Wenn der Luftstrom im beim **KÜHLEN** oder **HEIZEN** zu stark nach unten gerichtet wird, kann dies die Leistung des Geräts aufgrund von begrenzterem Luftstrom beeinträchtigen.

Stellen Sie die Lamellen nicht per Hand um. Auf diese Weise verlieren die Lamellen ihre Synchronisation. Schalten Sie in diesem Fall das Gerät aus, trennen Sie es für einige Sekunden von der Stromversorgung und schalten Sie es dann

**!** **ACHTUNG**  
Stecken Sie Ihre Finger nicht in die Luftein- und -austrittsöffnungen. Lüfter, die mit hoher Geschwindigkeit im Inneren des Geräts

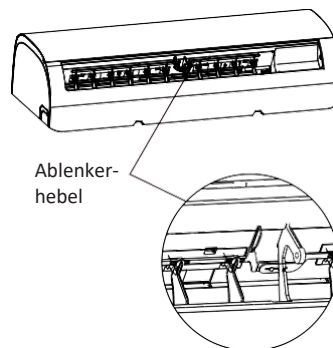

Ablenkerhebel

Abb. B

• **Nachttimer (Funktion SLEEP)**

Die Funktion SLEEP wird verwendet, um den Energieverbrauch während des Schlafes zu reduzieren (wenn die täglichen Temperatureinstellungen nicht für den Komfort erforderlich sind). Diese Funktion kann nur über die Fernbedienung aktiviert werden. Drücken Sie die Taste SLEEP, bevor Sie ins Bett gehen. Beim KÜHLEN erhöht die Anlage die Temperatur nach einer Stunde um 1°C (2°F) und nach der nächsten Stunde um weitere 1°C (2°F). Beim HEIZEN senkt die Anlage die Temperatur nach einer Stunde um 1°C (2°F) und nach der nächsten Stunde um weitere 1°C (2°F).

Die SLEEP-Funktion endet nach 8 Stunden und danach wechselt das Klimagerät in den normalen Betriebsmodus.

**Hinweis:** Die Funktion SLEEP ist in den Betriebsarten LÜFTEN und TROCKNEN

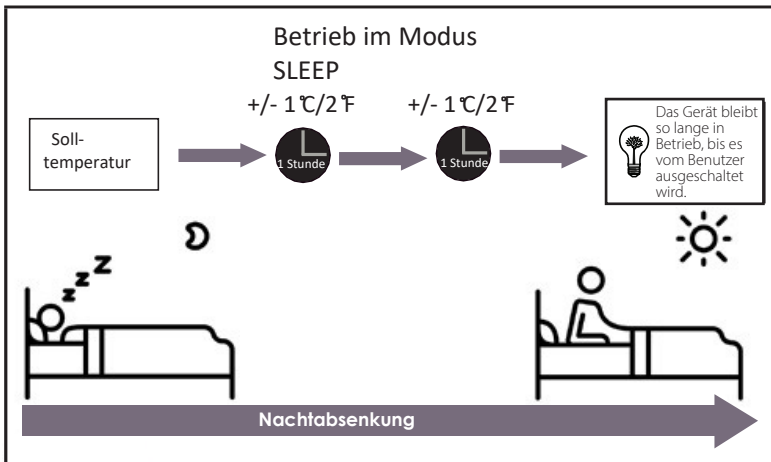



# Handbedienung (ohne Fernbedienung)

# 2

## Verwendung des Geräts ohne Fernbedienung

Im Falle einer Fehlfunktion der Fernbedienung kann die Klimaanlage über die Taste **MANUAL CONTROL** auf der Frontplatte der Inneneinheit gesteuert werden. Bitte beachten Sie, dass die manuelle Steuerung keine langfristige Lösung ist und es wird dringend empfohlen, die Fernbedienung zu verwenden.

### VOR DER STEUERUNG

Schalten Sie das Gerät aus, bevor Sie mit der manuellen Steuerung beginnen.

Verfahren zur manuellen Steuerung des Gerätes:

1. Öffnen Sie die Frontplatte der Inneneinheit.
2. Finden Sie die manuelle Steuertaste **MANUAL CONTROL** auf der rechten Seite des Geräts.
3. Drücken Sie die Taste **MANUAL CONTROL** einmal, um den erzwungenen Auto-Modus zu aktivieren.
4. Drücken Sie die Taste **MANUAL CONTROL** erneut, um in den Modus **FORCED COOL** zu gelangen.
5. Drücken Sie die Taste **MANUAL CONTROL** zum dritten Mal, um die Anlage auszuschalten.
6. Schließen Sie die Frontplatte.

## ! ACHTUNG

Die Handbedienungstaste ist nur für Test- und Notfallzwecke vorgesehen. Bitte verwenden Sie diese Funktion nur bei Verlust der Fernbedienung bzw. wenn es unbedingt notwendig ist. Um den normalen Betrieb wiederherzustellen, starten Sie das Gerät mit der Fernbedienung.

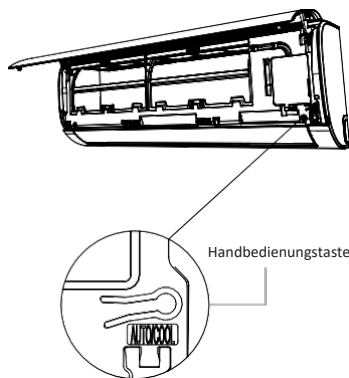

DE

# Instandhaltung und Wartung

# 3

## Reinigen der Inneneinheit



### VOR REINIGUNG ODER WARTUNG

SCHALTEN SIE DAS GERÄT VOR DER REINIGUNG ODER WARTUNG IMMER AUS UND TRENNEN SIE ES VON DER STROMVERSORGUNG.



### ACHTUNG

Verwenden Sie zur Reinigung nur ein weiches, trockenes Tuch. Bei starker Verschmutzung verwenden Sie ein mit warmem Wasser befeuchtetes Tuch.

- Zur Reinigung der Maschine dürfen **keine** chemischen Mittel bzw. mit Chemikalien getränkten Tücher verwendet werden.
- **Verwenden Sie keine** benzin-, verdünnungsmittel- oder scheuerpulverhaltigen Mittel bzw. keine ähnlichen Lösungsmittel. Diese Stoffe können zu Rissbildung und Verformung der Kunststoffoberfläche führen.
- **Verwenden Sie kein** Wasser mit einer Temperatur von mehr als 40°C (104°F) zur Reinigung der Frontplatte. Dies kann zu Verformungen und Verfärbungen an der Platte führen.

## Reinigen des Luftfilters

Ein verstopfter Luftfilter reduziert die Kühlleistung der Klimaanlage und kann zudem Ihre Gesundheit schädigen. Reinigen Sie den Filter alle zwei Wochen.

1. Heben Sie die Frontplatte der Inneneinheit
2. Drücken Sie die Verriegelung am Ende des Filters, um den Haken zu lösen, heben Sie den Filter an und ziehen Sie ihn dann leicht zu sich.
3. Ziehen Sie den Luftfilter heraus.
4. Wenn der Filter mit einem Lufterfrischungsfilter ausgestattet ist, entfernen Sie diesen aus dem großen Filter. Reinigen Sie den Frischluftfilter mit einem tragbaren Staubsauger.
5. Reinigen Sie den großen Filter mit warmem Seifenwasser. Achten Sie darauf, dass Sie ein mildes Reinigungsmittel verwenden

6. Spülen Sie den Filter unter sauberem Wasser und lassen Sie ihn im Freien trocknen.
7. Trocknen Sie ihn an einem trockenen und kühlen Ort; nicht bei direkter Sonneneinstrahlung.
8. Nach dem Trocknen des Filters befestigen Sie den Lufterfrischungsfilter an den großen Filter und schieben Sie dieses Paket in die Inneneinheit.
9. Schließen Sie die Frontplatte der Inneneinheit.

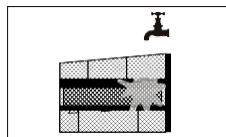
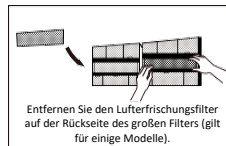
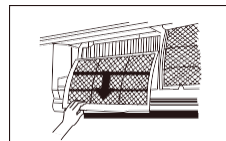
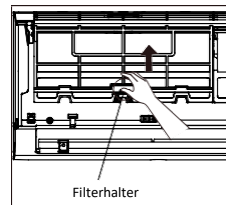

### ACHTUNG

Berühren Sie den (Plasma-)Lufterfrischungsfilter erst 10 Minuten nach dem Ausschalten des Gerätes.



## ACHTUNG

- Schalten Sie das Gerät aus und trennen Sie es von der Stromquelle, bevor Sie den Filter austauschen oder reinigen.
- Berühren Sie beim Ausbau des Filters keine Metallteile im Inneren des Gerätes. Scharfe Metallkanten können Körperverletzungen verursachen.
- Verwenden Sie kein Wasser zur Reinigung des Inneren der Klimaanlage. Dies könnte die Isolierung beschädigen und einen elektrischen Schlag verursachen.
- Setzen Sie den Filter nicht der direkten Sonneneinstrahlung aus. Dies kann dazu

## Erinnerungsfunktionen für Luftfilter (optional)

### Erinnerungsfunktion für die Filterreinigung

Nach 240 Betriebsstunden zeigt das Display der Inneneinheit das blinkende Symbol „CL“.

Diese Funktion soll Sie daran erinnern, dass der Filter gereinigt werden muss. Nach 15 Sekunden wird die vorherige Displayansicht wiederhergestellt.

Um das Signal auszuschalten, drücken Sie die **LED-Taste** auf der Fernbedienung 4 Mal oder die **Handbedienungstaste** 3 Mal. Wird die Funktion nicht zurückgesetzt, blinkt die Anzeige „CL“ beim Einschalten des Gerätes erneut.

### Erinnerungsfunktion für Filterwechsel

Nach 2880 Betriebsstunden zeigt das Display der Inneneinheit das blinkende Symbol „nF“. Diese Funktion erinnert Sie daran, den Filter zu reinigen. Nach 15 Sekunden wird die vorherige Anzeigeansicht wiederhergestellt.

Um das Signal auszuschalten, drücken Sie die **LED-Taste** auf der Fernbedienung 4 Mal oder die **Handbedienungstaste** 3 Mal. Wird die Funktion nicht zurückgesetzt, blinkt die Anzeige „nF“ beim Einschalten des Gerätes erneut.



## ACHTUNG

- Die Wartung und Reinigung der Außeneinheit sollte von einem autorisierten Händler oder Servicezentrum durchgeführt werden.
- Alle Reparaturen am Gerät müssen von einem autorisierten Händler oder Servicezentrum durchgeführt werden.

## Wartung – längerer Stillstand

Wenn Sie einen längeren Stillstand der Anlage planen, gehen Sie wie folgt vor:

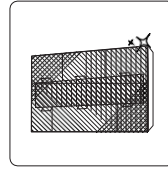

Reinigen Sie alle Filter



Schalten Sie das Gerät in der Betriebsart LÜFTEN ein und warten Sie, bis das Gerät vollständig trocken ist



Schalten Sie das Gerät aus und trennen Sie es von der Stromversorgung

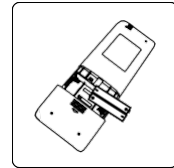

Entfernen Sie die Batterien aus der Fernbedienung.

## Wartung - Inspektion vor intensiver Nutzung

Nach einer längeren Betriebsunterbrechung oder vor Beginn intensiverer Nutzung sind die folgenden Tätigkeiten durchzuführen:

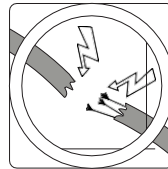

Überprüfen Sie die Leitungen

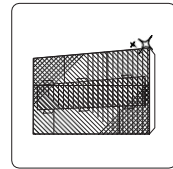

Reinigen Sie alle Filter



Überprüfen Sie die Dichtheit

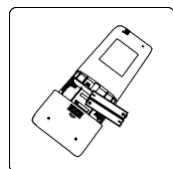

Ersetzen Sie die Batterien

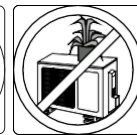

Achten Sie darauf, dass der Luftein- und -austritt nicht blockiert ist!

# Fehlerbehebung

# 4

## ! SICHERHEITSVORKEHRUNGEN

Wenn IRGENDNEINE der folgenden Situationen eintritt, schalten Sie die Anlage sofort aus!

- Das Netzkabel ist beschädigt oder extrem heiß.
- Brandgeruch spürbar.
- Das Gerät gibt laute oder falsche Geräusche von sich.
- Sicherungen brennen oft aus oder es werden Schutzeinrichtungen ausgelöst.
- Aus dem Gerät tritt Wasser aus oder andere Gegenstände sind in das Gerät gelangt.

**VERSUCHEN SIE NICHT, DIESE FEHLER SELBST ZU BEHEBEN! WENDEN SIE SICH SOFORT AN EINE AUTORISIERTE SERVICE-STELLE!**

## Typische Probleme

Die folgenden Probleme gelten nicht als Störungen und bedürfen in den meisten Fällen keiner Reparatur.

Problem	Mögliche Ursache
Das Gerät startet nicht nach Drücken der Taste EIN/AUS	Die Anlage ist mit einem Überlastschutz ausgestattet und kann deswegen erst 3 Minuten nach dem Ausschalten wieder eingeschaltet werden.
Das Gerät schaltet von der Betriebsart KÜHLEN / HEIZEN in LÜFTEN um	Das Gerät kann seine Einstellungen ändern, um ein Vereisen des Wärmetauschers zu vermeiden. Wenn die Temperatur steigt, startet das Gerät in der vorab vorgewählten Betriebsart neu.
	Der Sollwert, bei dem das Gerät den Verdichter stoppt, wurde erreicht. Das Gerät nimmt den Betrieb wieder auf, wenn die Temperatur wieder schwankt.
Aus der Inneneinheit tritt weißer Dampf aus	Bei hoher Luftfeuchtigkeit besteht ein größerer Temperaturunterschied zwischen Raumluft und klimatisierter Luft, was zur Emission von weißem Dampf führen kann.
Aus der Innen- und Außeneinheit tritt weißer Dampf aus	Wenn das Gerät nach Arbeit in der Betriebsart „Auftauen“ im Modus HEIZEN neu gestartet wird, kann aufgrund des Gehalts an Feuchtigkeit aus dem Auftauvorgang weißer Dampf abgegeben werden.

Problem	Mögliche Ursache
<b>Die Inneneinheit erzeugt Lärm</b>	Lamellen am Luftaustritt, die in ihre Ausgangsposition zurückkehren, erzeugen das Geräusch von Luftschall.
	Nach dem Betrieb im Modus HEIZEN kann die Anlage knirschen, was durch das Dehnen und Schwinden von Kunststoffteilen des Gerätes verursacht wird.
<b>Die Innen- und Außeneinheit erzeugen Lärm</b>	Leises Zischen während des Betriebs: Dieses Geräusch ist normal und wird durch den Kältemittelstrom in der Innen- und Außeneinheit verursacht.
	Leises Zischen beim Anfahren, Unterbrechen des Betriebs oder Abtauen: Dieses Geräusch ist normal und wird durch Stoppen oder Ändern der Richtung des Kältemittelstroms verursacht.
	Knarren: das Dehnen und Schwinden von Kunststoff- und Metallteilen, die durch Temperaturschwankungen während des Betriebs verursacht wird, kann solchen Lärm verursachen.
<b>Die Außeneinheit erzeugt Lärm</b>	Je nach aktueller Betriebsart gibt das Gerät unterschiedliche Geräusche von sich.
<b>Die Innen- bzw. Außeneinheit gibt Staub ab</b>	Bei längeren Stillstandszeiten kann sich Staub im Gerät ansammeln, der bei der Inbetriebnahme ausgeblasen wird. Diese Erscheinung kann reduziert werden, indem das Gerät bei längerem Stillstand abgedeckt wird.
<b>Die Klimaanlage gibt einen unangenehmen Geruch ab</b>	Die Anlage kann Gerüche aus der Umgebung (z.B. von Möbeln, beim Kochen, Zigarettenrauch usw.) aufnehmen, die dann während des Betriebs abgegeben werden.
	Die Filter der Klimaanlage sind verschimmelt und müssen gereinigt werden.
<b>Lüfter der Außeneinheit funktioniert nicht</b>	Während des Betriebs wird die Lüfterdrehzahl überwacht, um den Betrieb des Gerätes zu optimieren.
<b>Der Betrieb der Klimaanlage ist unregelmäßig, unvorhersehbar oder das Gerät reagiert nicht auf Befehle</b>	Störungen durch Verstärker und Mobilfunkmasten können zu Fehlfunktionen des Gerätes führen. In einem solchen Fall:
	<ul style="list-style-type: none"> <li>• Trennen Sie das Gerät von der Stromquelle und schließen Sie es wieder an.</li> <li>• Drücken Sie die Taste ON/OFF der Fernbedienung, um den Betrieb wieder aufzunehmen.</li> </ul>

**HINWEIS:** Wenn das Problem weiterhin besteht, wenden Sie sich an Ihren Händler oder den nächstgelegenen Kundendienst. Geben Sie eine detaillierte Beschreibung der Fehlfunktion und die Modellnummer an.

## Fehlerbehebung

Überprüfen Sie beim Problem die folgenden Punkte, bevor Sie die Servicestelle kontaktieren.

Problem	Mögliche Ursache	Lösung
<b>Ungenügende Kühlleistung</b>	Der Temperatursollwert kann höher sein als die Raumtemperatur	Niedrigere Temperatur einstellen
	Der Wärmetauscher der Innen- oder Außeneinheit ist verschmutzt	Wärmetauscher reinigen
	Der Luftfilter ist verschmutzt	Filter entfernen und gemäß Anweisungen reinigen.
	Der Luftein- oder -auslass ist blockiert	Gerät ausschalten, Ursache der Verstopfung beseitigen und Gerät wieder einschalten.
	Türen und Fenster sind offen	Sicherstellen, dass während des Betriebs alle Türen und Fenster geschlossen sind.
	Sonnenlicht erzeugt übermäßige Wärmeentwicklung	In warmen Zeiten und bei starker Sonneneinstrahlung Fenster schließen und verdunkeln
	Es gibt zu viele Wärmequellen im Raum (Menschen, Computer, elektronische Geräte usw.).	Reduzieren Sie die Anzahl der Wärmequellen.
	Geringe Kältemittelmenge aufgrund von Leckagen oder längerem Betrieb	Auf Leckagen prüfen, Undichtigkeiten beheben (falls erforderlich) und Kältemittel nachfüllen
	Die Funktion SILENCE ist aktiv.	Die Funktion SILENCE kann die Leistung des Geräts einschränken, indem sie die Betriebsfrequenz reduziert. Deaktivieren Sie die Funktion SILENCE.

Problem	Mögliche Ursache	Lösung
<b>Das Gerät funktioniert nicht</b>	Stromausfall	Warten, bis Spannung wieder anliegt
	Gerät ist ausgeschaltet	Spannungsversorgung einschalten
	Durchgebrannte Sicherung	Sicherung ersetzen
	Leere Batterien in der Fernbedienung	Batterien ersetzen
	Aktivierung der Einschaltsperrung für 3 Minuten	Nach dem Einschalten des Gerätes drei Minuten abwarten
	Aktiver Timer	Schalten Sie den Timer aus
<b>Das Gerät schaltet sich oft ein und aus</b>	Die Kältemittelmenge im System ist zu hoch oder zu niedrig	Dichtheit des Systems überprüfen und Kältemittel nachfüllen
	Nicht komprimiertes Gas oder Feuchtigkeit ist in das System eingedrungen	System entleeren und mit Kältemittel wieder befüllen
	Der Verdichter ist defekt	Verdichter austauschen
	Druck zu hoch oder zu niedrig	Druckschalter zur Druckregelung installieren
<b>Ungenügende Heizleistung</b>	Die Außentemperatur ist sehr niedrig	Zusatzheizvorrichtung verwenden
	Kühle Luft strömt durch Türen und Fenster	Sicherstellen, dass während des Betriebs alle Türen und Fenster geschlossen sind
	Geringe Kältemittelmenge aufgrund von Leckagen oder längerem Betrieb	Auf Undichtigkeit prüfen, Ursache der Leckage beseitigen (falls erforderlich) und Kältemittel nachfüllen
<b>Die Kontrollleuchten blinken kontinuierlich</b>	Die Klimaanlage kann abschalten oder den sicheren Betrieb fortsetzen. Wenn die Leuchten weiterhin blinken oder Fehlercodes erscheinen, warten Sie etwa 10 Minuten. Das Problem kann von selbst gelöst werden.	
<b>Auf dem Display der Inneneinheit erscheint ein Fehlercode:</b>	Andernfalls trennen Sie die Klimaanlage von der Stromversorgung und schließen Sie sie wieder an. Starten Sie die Klimaanlage.	
<ul style="list-style-type: none"> <li>• E0, E1, E2...</li> <li>• P1, P2, P3...</li> <li>• F1, F2, F3...</li> </ul>	Wenn das Problem weiterhin besteht, trennen Sie das Gerät von der Stromversorgung und wenden Sie sich an die nächstgelegene Servicestelle.	

**HINWEIS:** Wenn das Problem nach den oben genannten Überprüfungen weiterhin besteht, schalten Sie das Gerät sofort aus und wenden Sie sich an eine autorisierte Servicestelle.

## Europäische Richtlinien zur Entsorgung

5

Das Gerät enthält Kältemittel und andere potenziell gefährliche Stoffe. Für die Sammlung und Verarbeitung von Geräten dieser Art ist ein Sonderverfahren vorgeschrieben. Dieses Produkt **darf nicht** als Hausmüll entsorgt werden.

Zur Entsorgung können Sie:

- das Gerät an einer dafür vorgesehenen Sammelstelle für Elektroaltgeräte entsorgen;
- das Altgerät kostenlos an den Händler übergeben, wenn Sie ein neues Gerät kaufen;
- das Gerät kostenlos an den Hersteller geben;
- das Gerät an einen autorisierten Schrottplatz verkaufen.

### Sonderhinweis

Das Abstellen dieses Geräts im Wald oder in einem anderen Naturgebiet gefährdet die Gesundheit und ist umweltschädlich. Gefährliche Stoffe können ins Grundwasser eindringen und in die Nahrungskette gelangen.



Die Bauweise und Parameter können ohne Vorankündigung geändert werden. Detaillierte Informationen erhalten Sie bei Ihrem Händler oder Hersteller.



**KAISAI**

# **FERNBEDIENUNG**

DE

## Bedienungsanleitung

Vielen Dank, dass Sie sich für unser Produkt entschieden haben.

Um es ordnungsgemäß zu bedienen, lesen Sie diese Bedienungsanleitung und bewahren sie zum späteren Nachschlagen auf.

---

## Inhaltsverzeichnis

Technische Daten der Fernbedienung .....	107
Handhabung der Fernbedienung.....	108
Tasten und Funktionen.....	109
Anzeigen auf dem Fernbedienung Display.....	110
Nutzung der Grundfunktionen .....	111
Nutzung der fortgeschrittenen Funktionen .....	114

### BESONDERER HINWEIS

- Die Konstruktion der Tasten auf dem Gerät kann leicht von der im Beispiel gezeigten abweichen.
- Wenn die Inneneinheit die bestimmte Funktion nicht unterstützt, hat das Drücken der zugehörigen Funktionstaste auf der Fernbedienung keine Wirkung.
- Bei großen Unterschieden zwischen der Funktionsbeschreibung in der „Bedienungsanleitung der Fernbedienung“ und in der „Bedienungsanleitung“ gilt die Beschreibung in der „Bedienungsanleitung“.

## Technische Daten der Fernbedienung

<b>Modell</b>	RG10A3(F/H/G/S)/BGEF, RG10A3(F1/H1/G1)/BGEFU1, RG10A3(F1/H1/G1)/BGCEFU1, RG10A1(F/H/G)/BGEF, RG10A2(F/H/G)/BGCEF, RG10A10(F/H/G)/BGEF, RG10Y3(F/H/G)/BGEF, RG10A4(F/H/G/S)/BGEF, RG10A4(F1/H1/G1)/BGEFU1, RG10A5(F/H/G)/BGEF, RG10A5(F1/H1/G1)/BGEFU1, RG10A5(F1/H1/G1)/BGCEFU1, RG10A5(F/H/G)/BGCEF, RG10A11(F/H/G)/BGEF, RG10A4(L)/BGEF.
<b>Nennspannung</b>	3,0 V (Trockenbatterien R03/LR03×2)
<b>Signalempfangsbereich</b>	8 m
<b>Umgebungstemperatur</b>	-5 °C~60 °C (23 °F~140 °F)

**ACHTUNG:** Bei RG10Y3(F/H/G)/BGEF, wenn das Gerät im KÜH-, AUTO- oder ENTFEUCHTUNGS-Modus ausgeschaltet wird und die eingestellte Temperatur unter 24 °C liegt, wird nach dem Wiedereinschalten die eingestellte Temperatur automatisch auf 24 °C gesetzt. Wenn das Gerät im HEIZ-Modus ausgeschaltet wird und die eingestellte Temperatur über 24 °C liegt, wird nach dem Wiedereinschalten die eingestellte Temperatur automatisch auf 24 °C eingestellt.

### Schnellstart-Anweisungen

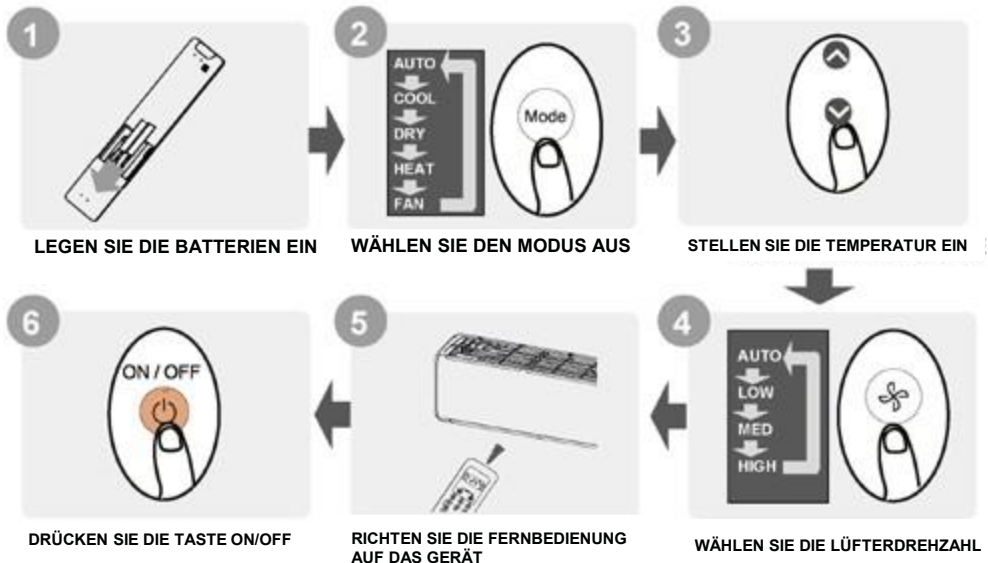

### SIE SIND SICH NICHT SICHER, WOFÜR DIE JEWEILIGE FUNKTION BESTIMMT IST?

Eine detaillierte Beschreibung der Bedienung der Klimaanlage finden Sie in den Abschnitten dieser Anleitung „Nutzung der Grundfunktionen“ und „Nutzung der fortgeschrittenen Funktionen“.

# Handhabung der Fernbedienung

## Einlegen und Auswechseln der Batterien

Die Klimaanlage kann als Satz mit zwei Batterien (einige Geräte) geliefert werden. Vor dem Gebrauch legen Sie die Batterien in die Fernbedienung ein.

1. Schieben Sie den Deckel der Fernbedienung nach unten, um das Batteriefach freizulegen.
2. Legen Sie die Batterien ein und achten Sie auf die Übereinstimmung der die Polarität (+) und (-) der Batterie mit den Symbolen im Batteriefach.
3. Schieben Sie den Batteriefachdeckel wieder zurück.

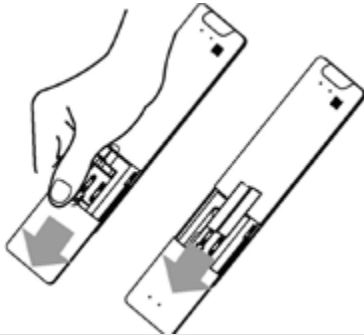

## HINWEISE ZUR NUTZUNG DER FERNBEDIENUNG

Das Gerät muss den örtlichen nationalen Vorschriften entsprechen.

- In Kanada muss es die Anforderungen von CAN ICES-3(B)/NMB-3(B) erfüllen.
- In den USA muss es die Anforderungen von Teil 15 der Regeln der Federal Communications Commission (FCC) erfüllen. Die Verwendung des Gerätes regeln zwei Bedingungen:

- (1) Dieses Gerät darf keine schädlichen Störungen verursachen und
- (2) dieses Gerät muss alle empfangenen Störungen akzeptieren, einschließlich Störungen, die das unerwünschte Funktion verursachen können.

Beim Testen dieses Gerätes wurde festgestellt, dass es nach dem Teil 15 der FCC-Vorschriften den Bedingungen für digitale Geräte der Klasse B entspricht. Diese Begrenzungen sollen entsprechenden Schutz vor schädlichen Störungen in den Anlagen in Wohngebäuden sichern. Dieses Gerät erzeugt, verwendet und kann Hochfrequenzenergie abstrahlen, und wenn es nicht gemäß der Anleitung installiert und verwendet wird, kann es schädliche Funkstörungen verursachen. Es kann auch nicht gewährleistet werden, dass in der jeweiligen Anlage keine Störungen auftreten. Sollte das Gerät tatsächlich den Radio- oder Fernsehempfang stören, was durch Ein- und Ausschalten des Gerätes festgestellt werden kann, sollte der Gerätebenutzer versuchen, die Störungen durch eine oder mehrere der folgenden Maßnahmen zu reduzieren:

- Änderung der Ausrichtung oder der Lage der Empfangsantenne,
- Vergrößerung der Entfernung zwischen dem Gerät und dem Empfänger,
- Anschluss des Gerätes an eine Steckdose, die aus einem anderen Stromkreis als der Versorgungskreis des Empfängers versorgt wird,
- lassen Sie sich von Ihrem Händler oder ein erfahrener Radio- oder Fernstechniker beraten.
- Änderungen oder Modifikationen, die nicht von der für die Einhaltung der Vorschriften verantwortlichen Stelle genehmigt wurden, könnten die Berechtigung des Benutzers zum Betrieb des Gerätes aufheben.

## ANMERKUNGEN ZU BATTERIEN

Für eine optimale Arbeitsleistung:

- Alte und neue Batterien bzw. Batterien unterschiedlichen Typs dürfen nicht zusammen eingelegt werden.
- Lassen Sie die Batterie nicht in der Fernbedienung, wenn sie mehr als 2 Monate lang nicht gebraucht wird.

## BATTERIEENTSORGUNG

Batterien dürfen nicht als unsortierten Hausmüll entsorgt werden. Machen Sie sich mit den örtlichen Vorschriften für die ordnungsgemäße Entsorgung von Batterien vertraut.

## HINWEISE ZUR NUTZUNG DER FERNBEDIENUNG

- Die Fernbedienung muss in einer Entfernung von bis 8 Metern vom Gerät benutzt werden.
- Das Gerät gibt ein Tonsignal ab wenn das Fernbedienungssignal empfangen wird.
- Vorhänge, andere Stoffe und direktes Sonnenlicht können den Infrarotempfänger stören.
- Entfernen Sie die Batterien, wenn die Fernbedienung länger als 2 Monate nicht benutzt werden soll.

# Tasten und Funktionen

Es ist notwendig, dass Sie sich mit der Funktion der Fernbedienung vertraut machen, bevor Sie die neue Klimaanlage in Betrieb nehmen. Nachfolgend finden Sie eine kurze Einführung in die Bedienung der Fernbedienung. Die Bedienungsanweisungen für die Klimaanlage finden Sie im Kapitel „Nutzung der Grundfunktionen“ in dieser Bedienungsanleitung.

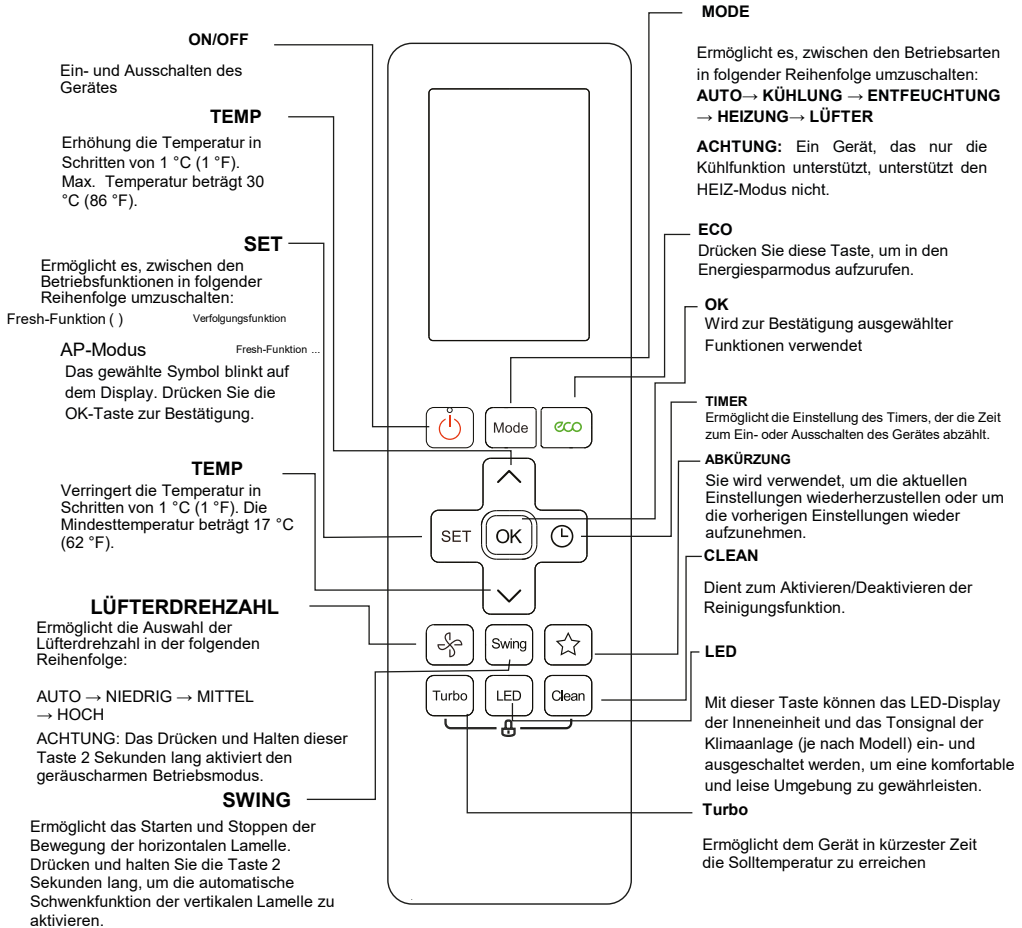

**Modell: RG10A4(F/H/G/S/L)/BGEF, RG10A4(F1/H1/G1)/BGEFU1, RG10A5(F/H/G)/BGEF, RG10A5(F/H/G)/BGEFU1, RG10A5(F/H/G)/BGCEF und RG10A5(F1/H1/G1)/BGCEFU1 (Nur kühlende Modelle, AUTO-Modus und HEIZEN-Modus sind nicht verfügbar). RG10A11(F/H/G)/BGEF(20-28°C).**

**ACHTUNG:** Für die Modelle RG10A4(F1/H1/G1)/BGEFU1, RG10A5(F1/H1/G1)/BGEFU1 und RG10A5(F1/H1/G1)/BGCEFU1 können Sie durch gleichzeitiges Drücken der Tasten  $\wedge$  &  $\vee$  für 3 Sekunden drücken, wechselt die Temperaturanzeige zwischen der °C- und der °F-Skala. Die Funktion Fresh ist nicht verfügbar für die Modelle RG10A4(F/H/G/S)/BGEF und RG10A4(F1/H1/G1)/BGEFU1.

# Anzeigen auf dem Fernbedienungs-Display

Die Informationen werden nur angezeigt, wenn die Fernbedienung eingeschaltet ist.



## Achtung:

Alle in der Abbildung dargestellten Anzeigen dienen nur zu Präsentationszwecken. Während des laufenden Betriebs werden nur die entsprechenden Funktionssymbole auf dem Display angezeigt.

# Nutzung der Grundfunktionen

## Grundfunktionen

**ACHTUNG!** Vergewissern Sie sich vor der Arbeit, dass das Gerät an die Stromversorgung angeschlossen ist und dass die Stromversorgung richtig zugeführt ist.

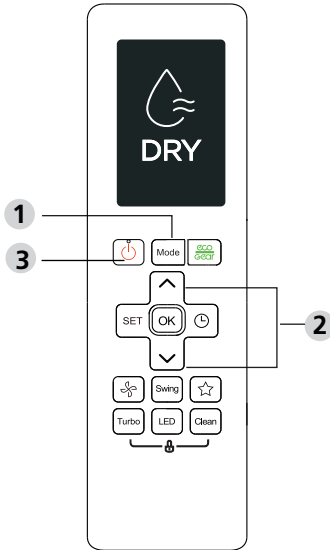

## Kühlmodus

1. Drücken Sie die **MODE**-Taste, um den Kühlmodus auszuwählen.
2. Stellen Sie die Solltemperatur mit den Tasten **TEMP** **TEMP** ein ✓
3. Um die Lüfterdrehzahl zu wählen, drücken Sie die **LÜFTER**-Taste: AUTO, NIEDRIG, MITTEL oder HOCH.
4. Drücken Sie die **ON/OFF**-Taste, um das Gerät einzuschalten.

## EINSTELLEN DER TEMPERATUR

Der Betriebstemperaturbereich für die Geräte beträgt 17-30 °C (62-86 °F)/20-28 °C (68-82°F).

Die eingestellte Temperatur kann in Schritten von 1 °C (1 °F) erhöht oder verringert werden.

## AUTO Modus

Im AUTO-Modus wählt das Gerät automatisch den Kühl-, Lüfter-, Heiz- oder Entfeuchtungsmodus basierend auf der eingestellten Temperatur.

1. Drücken Sie die **MODE**-Taste, um den **AUTO**-Modus zu wählen
2. Stellen Sie die Solltemperatur mit den Tasten **TEMP** oder **TEMP** ein.
3. Drücken Sie die **ON/OFF**-Taste, um das Gerät einzuschalten.

**ACHTUNG:** Die **LÜFTERDREHZAHL** kann im AUTO- Modus nicht eingestellt werden.

DE

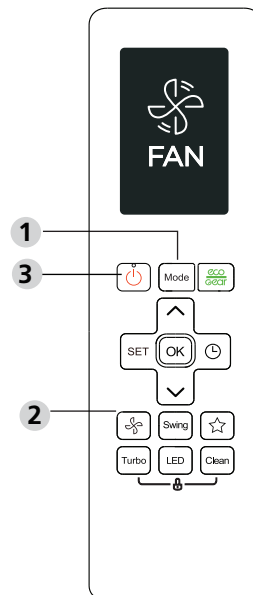

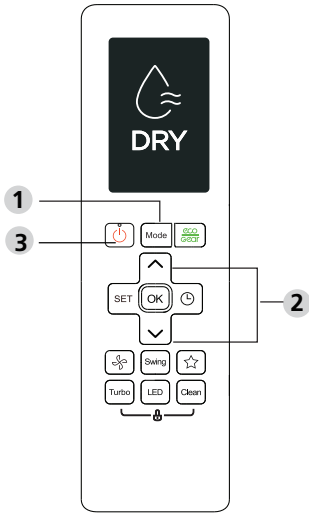

### LÜFTER-Modus

1. Drücken Sie die **MODE-Taste**, um den **LÜFTER-Modus** zu wählen.
2. Um die Lüfterdrehzahl zu wählen, drücken Sie die **LÜFTER-Taste**: AUTO, NIEDRIG, MITTEL oder HOCH.
3. Drücken Sie die **ON/OFF-Taste**, um das Gerät einzuschalten.

**ACHTUNG:** Die Temperatur kann im Lüftermodus nicht eingestellt werden. Infolgedessen zeigt das LCD-Display auf der Fernbedienung den Temperaturwert nicht an.

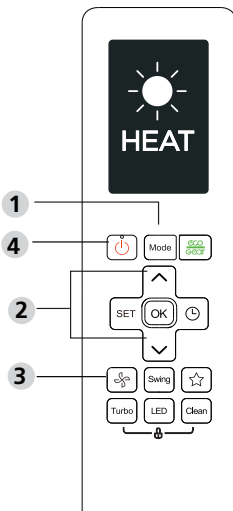

### ENTFEUCHTUNGS-Modus

1. Drücken Sie die **MODE-Taste**, um ENTFEUCHTUNGS-Modus zu wählen.
2. Stellen Sie die Solltemperatur mit den Tasten TEMP oder TEMP ein.
3. Drücken Sie die **ON/OFF-Taste**, um das Gerät einzuschalten.

**ACHTUNG:** Die Lüfterdrehzahl kann im Entfeuchtungsmodus nicht geändert werden.

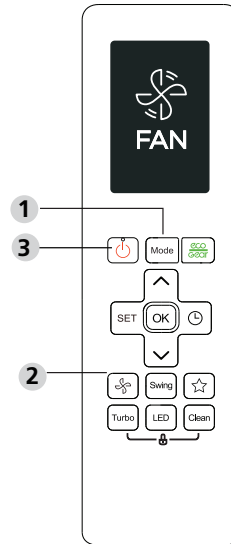

### HEIZ-Modus

1. Drücken Sie die **MODE-Taste**, um den Heizmodus auszuwählen.
2. Stellen Sie die Solltemperatur mit den Tasten TEMP oder TEMP ein. ✓
3. Um die Lüfterdrehzahl zu wählen, drücken Sie die **LÜFTER-Taste**: AUTO, NIEDRIG, MITTEL oder HOCH.
4. Drücken Sie die **ON/OFF-Taste**, um das Gerät einzuschalten.

**ACHTUNG:** Die Senkung der Außentemperatur kann den Betrieb der Heizfunktion des Gerätes beeinflussen. In solchen Fällen empfehlen wir, die Klimaanlage zusammen mit anderen Heizgeräten zu betreiben.



## TIMER-Einstellungen

**TIMER ON/OFF** – stellt die Zeit ein, nach der sich das Gerät automatisch ein-/ausschaltet wird.

### TIMER ON-Funktion

Drücken Sie die TIMER-Taste, um den Countdown-Timer zum Einschalten einzustellen.



Drücken Sie mehrmals die Temp-Taste - Aufwärts- oder Abwärtspeil, um die gewünschte Zeit zum Einschalten des Gerätes einzustellen.



Richten Sie die Fernbedienung auf das Gerät und warten Sie 1 Sekunde, die Funktion TIMER ON wird aktiviert.



### TIMER OFF-Funktion

Drücken Sie die TIMER-Taste, um den Countdown-Timer zum Ausschalten einzustellen.



Drücken Sie mehrmals die Temp-Taste - Aufwärts- oder Abwärtspeil, um die gewünschte Zeit zum Ausschalten des Gerätes einzustellen.

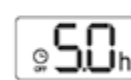

Richten Sie die Fernbedienung auf das Gerät und warten Sie 1 Sekunde, die Funktion TIMER OFF wird aktiviert.



### ACHTUNG:

1. Wenn Sie die Funktion TIMER ON oder TIMER OFF einstellen, wird diese Zeit bei jedem Drücken um 30 Minuten bis 10 Stunden erhöht. Im Bereich von 10 bis 24 Stunden entspricht jedes Drücken einem Zeitintervall von 1 Stunde. (z. B. 5 Mal drücken, um 2,5 h einzustellen und 10 Mal drücken, um 5 h einzustellen) Der Timer kehrt nach 24 auf 0,0 zurück.
2. Die Funktion kann deaktiviert werden, indem der Timer auf 0.0 h gestellt wird.

### Einstellen der Zeit der TIMER ON-Funktion oder der TIMER OFF-Funktion (Beispiel)

Bitte beachten Sie, dass sich die für diese beiden Funktionen eingestellten Zeitperioden auf die Anzahl der Stunden beziehen, die von der aktuellen Stunde vergehen.

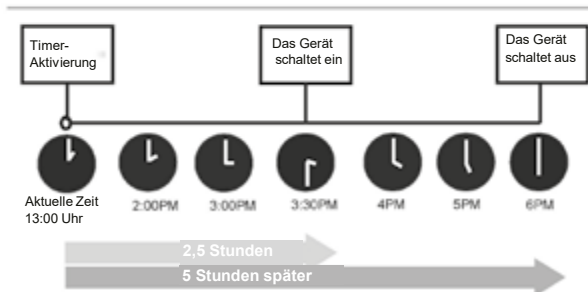

Beispiel: Wenn in diesem Moment 13:00 Uhr ist, schaltet das Gerät bei der Timer-Einstellung nach den oben beschriebenen Anweisungen in 2,5 Stunden (15:30 Uhr) ein und um 18:00 Uhr aus.

# Nutzung der fortgeschrittenen Funktionen

## Bewegungsfunktion

Drücken Sie die Swing-Taste.



Beim Drücken dieser Taste wird die horizontale Lamelle automatisch auf und ab geschwenkt. Drücken Sie die Taste erneut, um die Funktion zu deaktivieren.

Durch Drücken und Halten der Taste über 2 Sekunden wird die Funktion der Schwenkbewegung der vertikalen Lamelle aktiviert. (je nach Modell)

## ABKÜRZUNGS-Funktion

ABKÜRZUNGS-Taste drücken.



Wenn die Fernbedienung eingeschaltet ist, kehrt das System durch Drücken dieser Taste automatisch zu seinen vorherigen Einstellungen zurück, einschließlich Betriebsmodus, Temperatureinstellungen, Lüfterdrehzahl und Schlaf-Funktion (falls aktiv).

Wenn die gedrückte Taste über 2 Sekunden gehalten wird, stellt das System automatisch die aktuellen Betriebseinstellungen wieder her, einschließlich Betriebsmodus, Temperatureinstellungen, Lüfterdrehzahl und Schlaf-Funktion (falls aktiv).

## TURBO-Funktion

TURBO-Taste drücken.



Wenn die Turbo-Funktion im Kühlmodus ausgewählt ist, bläst das Gerät mit der höchsten Zulufkraft die kühle Luft aus, um mit der Kühlung zu beginnen.

Wenn die TURBO-Funktion im Heizmodus bei den Geräten mit elektrischen Heizelementen ausgewählt wird, wird die elektrische Heizung eingeschaltet und sie beginnt sofort mit dem Heizvorgang.

## Reinigungsfunktion

CLEAN-Taste drücken.



Feuchtigkeit, die um den Wärmetauscher im Gerät herum kondensiert, kann zum Wachstum von mit der Luft übertragenen Bakterien führen. Der größte Teil dieser Feuchtigkeit wird im Normalbetrieb aus dem Gerät verdampft.

Nach der Betätigung der CLEAN-Taste schaltet das Gerät in den automatischen Reinigungsmodus um. Nach Abschluss der Funktion schaltet sich das Gerät automatisch aus. Wenn Sie die Taste CLEAN in der Zyklusmitte drücken, wird der Vorgang abgebrochen und das Gerät ausgeschaltet. Die Reinigungsfunktion kann mit beliebiger Häufigkeit verwendet werden.

Achtung: Diese Funktion kann nur im Kühl- (COOL) oder Entfeuchtungsmodus (DRY) aktiviert werden.

## LED-DISPLAY



LED-Taste drücken.

Drücken Sie diese Taste, um das Display der Inneneinheit ein- und auszuschalten.



Drücken und halten Sie die Taste länger als 5 Sekunden gedrückt (einige Geräte).

Durch Drücken und Halten der Taste für mehr als 5 Sekunden wird die aktuelle Raumtemperatur auf der Inneneinheit angezeigt. Nach erneutem Drücken für mehr als 5 Sekunden wird die Solltemperatur wieder angezeigt.

## Sperrfunktion:



Drücken und halten Sie die **Clean-** und **Turbo-**Tasten gleichzeitig für mehr als 5 Sekunden gedrückt, um die Sperrfunktion zu aktivieren.

Alle Tasten werden gesperrt. Sie können nur diese beiden Tasten für zwei Sekunden lang drücken und gedrückt halten, um die Sperrfunktion zu deaktivieren.

## Geräuscharmer Betriebsmodus



Drücken und halten Sie die Lüfter-Taste länger als 2 Sekunden gedrückt, um den geräuscharmen Betriebsmodus zu aktivieren/deaktivieren (je nach Gerät).

Dies kann aufgrund der niedrigen Arbeitsfrequenz des Kompressors zu einer unzureichenden Kühl- und Heizleistung führen. Durch Drücken der ON/OFF-, Turbo- oder Clean-Taste wird der geräuscharme Betriebsmodus deaktiviert.

## FP-Funktion

Drücken Sie diese Taste zweimal innerhalb von 1 Sekunde im HEIZ-Modus und stellen Sie die Temperatur auf 17 °C/62 °F oder 20 °C (im Modell RG10B10(F/H/G)/BGEF) ein.



Der Lüfter des Gerätes läuft mit hoher Drehzahl (Kompressor eingeschaltet) mit der automatisch auf 8 °C/46 °F eingestellten Solltemperatur.

**Achtung:** Diese Funktion gilt nur für Klimaanlage mit Wärmepumpen.

Drücken Sie diese Taste zweimal innerhalb von 1 Sekunde im HEIZ-Modus und stellen Sie die Temperatur auf 17 °C/62 °F oder 20 °C (für RG10B10(F/H/G)/BGEF) ein, um die FP-Funktion zu aktivieren. Die Betätigung der Taste „ON/OFF“, „Standby“, „Mode“, „Lüfter“ und „Temp“ während der Arbeit deaktiviert diese Funktion.

# KAISAI

DE

## SMART AC

### Bedienungsanleitung

**WICHTIGER HINWEIS:**

Bitte lesen Sie diese Anleitung sorgfältig durch, bevor Sie das Gerät installieren oder anschließen.  
Bewahren Sie diese Anleitung zum späteren Nachschlagen auf.

## INHALT

1. Spezifikation.....	117
2. Vorsichtsmaßnahmen.....	117
3. Herunterladen und Installieren der App .....	118
4. Installation des Smart-Kits .....	118
5. Benutzerregistrierung.....	119
6. Netzwerkkonfiguration .....	119
7. So nutzen sie die App.....	124
8. Besonder funktionen .....	125

## KONFORMITÄTSERKLÄRUNG

Hiermit erklären wir, dass dieses Smart-Kit in Übereinstimmung mit den grundlegenden Anforderungen und anderen relevanten Bestimmungen der Richtlinie 2014/53/EU ist. Eine Kopie der vollständigen Konformitätserklärung ist beigefügt (nur Produkte der Europäischen Union).

### 1. SPEZIFIKATION

**Modell:** EU-OSK105,US-OSK105

**Standard:** IEEE 802. 11 b/g/n

**Antennentyp:** Gedruckte PCB-Antenne

**Frequenzband:** 2400-2483.5 MHz

**Betriebstemperatur:** 0°C~45 °C/32°F~113°F

**Betriebsfeuchtigkeit:** 10 %~85 %

**Leistungsaufnahme:** DC 5 V/300 mA Maximum TX

**Leistung:** <20 dBm

### 2. VORSICHTSMASSNAHMEN

- Unterstützung der Systeme: iOS, Android.**
  - Bitte halten Sie Ihre APP mit der neuesten Version auf dem Laufenden.
  - Aufgrund der Möglichkeit besonderer Umstände teilen wir Folgendes mit: Nicht alle Android und iOS-Systeme sind mit der APP kompatibel. Wir sind übernehmen keine Verantwortung für Ereignisse, die sich aus der Inkompatibilität von Systemen ergeben.
- Drahtlose Sicherheitsstrategie**
  - Das Smart-Kit unterstützt nur WPA-PSK/WPA2-PSK Verschlüsselung sowie Verbindungen ohne Verschlüsselung. Es wird eine WPA- PSK/WPA2-PSK-Verschlüsselung empfohlen.
- Vorsicht**
  - Aufgrund unterschiedlicher Netzwerksituationen kann beim Steuerungsprozess eine Zeitüberschreitung vorkommen. Wenn diese Situation auftritt, kann die Anzeige zwischen dem Display und der App nicht übereinstimmen, bitte lassen Sie sich davon nicht verwirren.
  - Die Smartphone-Kamera muss mindestens 5 Millionen Pixel haben, damit der QR-Code gut gescannt werden kann.
  - Aufgrund der unterschiedlichen Netzsituation kann es manchmal zu einer Zeitüberschreitung bei der Anfrage kommen, so dass die Netzwerkkonfiguration erneut durchgeführt werden muss.
  - Das APP-System kann ohne vorherige Ankündigung zwecks Verbesserung der Produktfunktionen aktualisiert werden. Der tatsächliche Prozess der Netzwerkkonfiguration kann sich geringfügig von der Anleitung unterscheiden, der tatsächliche Prozess ist hier maßgebend.
  - Bitte prüfen Sie die Service-Website für weitere Informationen.

### 3. APP HERUNTERLADEN UND INSTALLIEREN

**VORSICHT:** Der folgende QR-Code ist nur für das Herunterladen der APP verfügbar. Im Falle des dem SMART-KIT beigefügten QR-Code sieht es anders aus.



Android Phone



iOS

- Benutzer von Android-Telefonen: Scannen Sie den Android-QR-Code oder gehen Sie zu Google Play, suchen Sie die App „NetHome Plus“ und laden Sie sie herunter.
- iOS-Benutzer: Scannen Sie den iOS-QR-Code oder gehen Sie zum APP Store, suchen Sie die App „NetHome Plus“ und laden Sie sie herunter.

DE

### 4. INSTALLATION DES SMART-KIT (Funkmodul)

1. Entfernen Sie die Schutzkappe des Smart-Kit (Funkmodul)
2. Öffnen Sie die Frontplatte und stecken Sie das Smart-Kit (Funkmodul) in die dafür vorgesehene Schnittstelle.
3. Bringen Sie den mit dem Smart-Kit (Funkmodul) verpackten QR-Code an der Seitenwand des Geräts an und stellen Sie sicher, dass er bequem mit dem Mobiltelefon gescannt werden kann. Alternativ kann der Benutzer den QR-Code fotografieren und in seinem eigenen Telefon speichern.

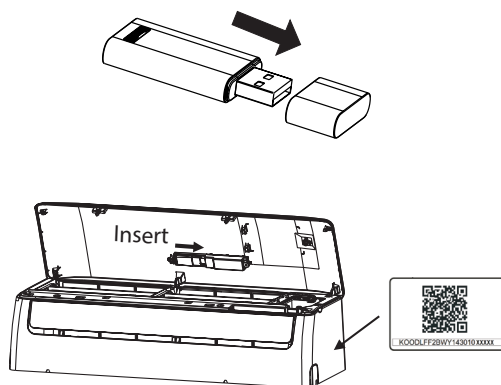

**WARNUNG:** Diese Schnittstelle ist nur mit dem vom Hersteller gelieferten SMART-KIT (Funkmodul) kompatibel.

## 5. BENUTZERREGISTRIERUNG

- Bitte stellen Sie sicher, dass Ihr mobiles Gerät mit dem WLAN-Router verbunden ist. Außerdem ist der Wireless LAN-Router bereits mit dem Internet zu verbinden, bevor die Benutzerregistrierung und die Netzwerkkonfiguration durchgeführt werden.
- Es ist besser, sich in Ihr E-Mail-Postfach einzuloggen und Ihr Registrierungskonto durch Anklicken des Links zu aktivieren, falls Sie das Passwort vergessen haben sollten. Sie können sich mit den Konten von Drittanbietern anmelden.

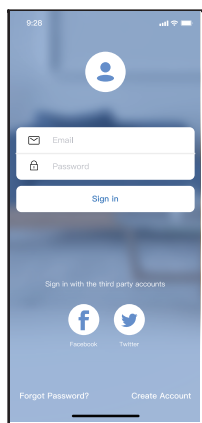

Android

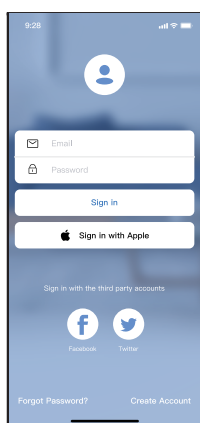

iOS

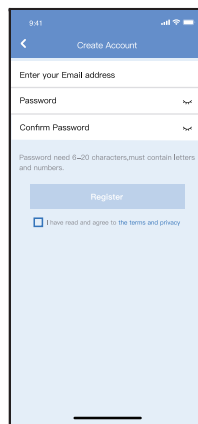

1. Klicken Sie auf „Create Account“

2. Geben Sie Ihre E-Mail-Adresse und Ihr Passwort ein und klicken Sie dann auf „Register“

## 6. NETZWERKKONFIGURATION

### VORSICHT:

- Es ist notwendig, jedes andere Netzwerk in der Umgebung zu vergessen und sicherzustellen, dass das Android- oder iOS-Gerät nur mit dem Drahtlosnetzwerk verbunden ist, das Sie konfigurieren möchten.
- Vergewissern Sie sich, dass die Wireless-Funktion des Android- oder iOS-Geräts gut funktioniert und automatisch wieder mit Ihrem ursprünglichen Drahtlosnetzwerk verbunden werden kann.

### Zur Erinnerung::

Der Benutzer muss alle Schritte innerhalb von 8 Minuten nach dem Einschalten des Klimageräts abschließen, andernfalls muss es erneut eingeschaltet werden.

### Android- oder iOS-Gerät für die Netzwerkkonfiguration verwenden

- Stellen Sie sicher, dass Ihr mobiles Gerät bereits mit dem WLAN-Netzwerk verbunden ist, das Sie verwenden möchten. Außerdem müssen Sie andere irrelevante WLAN-Netzwerke vergessen, falls diese Ihren Konfigurationsprozess beeinflussen.
- Trennen Sie die Spannungsversorgung des Klimageräts.
- Schließen Sie die Spannungsversorgung des Klimageräts an, und drücken Sie die Taste „LED DISPLAY“ oder „DO NOT DISTURB“ siebenmal innerhalb von 10 Sekunden.
- Wenn das Klimagerät „AP“ anzeigt, bedeutet dies, dass das Klimagerät das WLAN bereits in den „AP“-Modus versetzt hat.

**Hinweis:** Es gibt zwei Möglichkeiten, die Netzwerkkonfiguration abzuschließen:

- Netzwerkkonfiguration durch Bluetooth-Scan
- Netzwerkkonfiguration nach Gerättyp wählen

## Netzwerkconfiguration durch Bluetooth-Scan

**Hinweis:** Stellen Sie sicher, dass das Bluetooth Ihres Mobilgeräts funktioniert.

DE

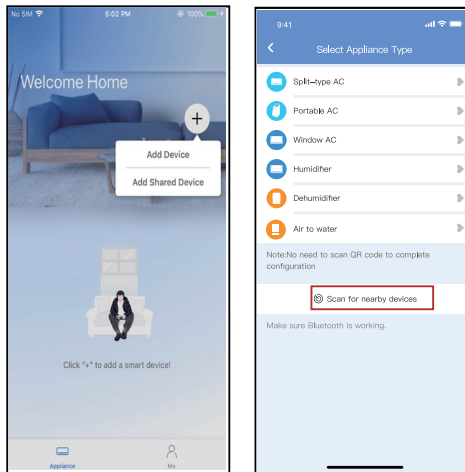

1. Drücken Sie „+ Add Device“
2. Drücken Sie „Scan for Nearby Devices“

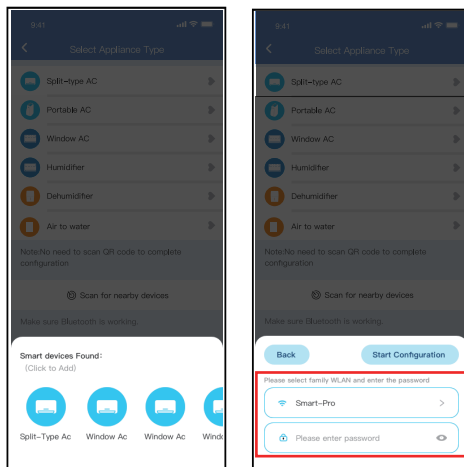

3. Warten Sie, bis Smart Devices gefunden werden, und fügen Sie sie hinzu
4. Wählen Sie Ihr Heim-WLAN, geben Sie das Passwort ein



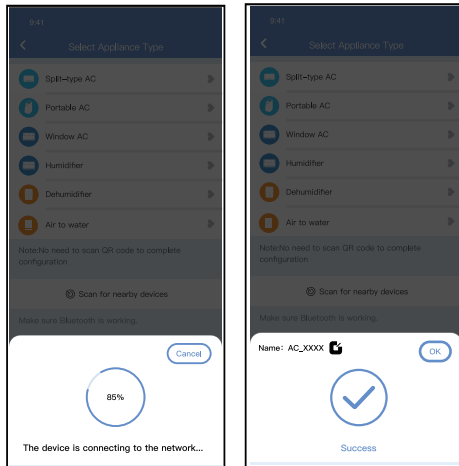

5. Warten auf eine Verbindung mit dem Netzwerk

6. Die Konfiguration war erfolgreich; Sie können den Standardnamen ändern.

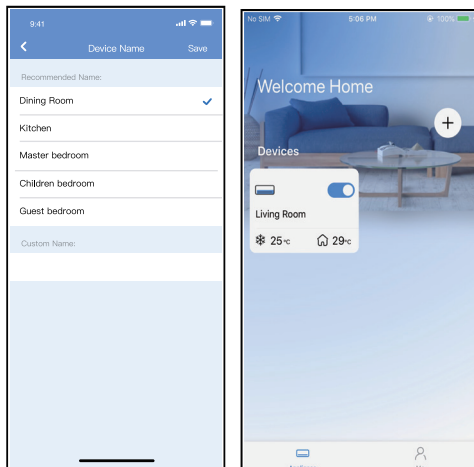

7. Sie können einen vorhandenen Namen wählen oder einen neuen Namen vergeben.

8. Die Konfiguration des Bluetooth-Netzwerks war erfolgreich, nun sehen Sie das Gerät in der Liste.

## Netzwerkconfiguration nach Gerättyp wählen:

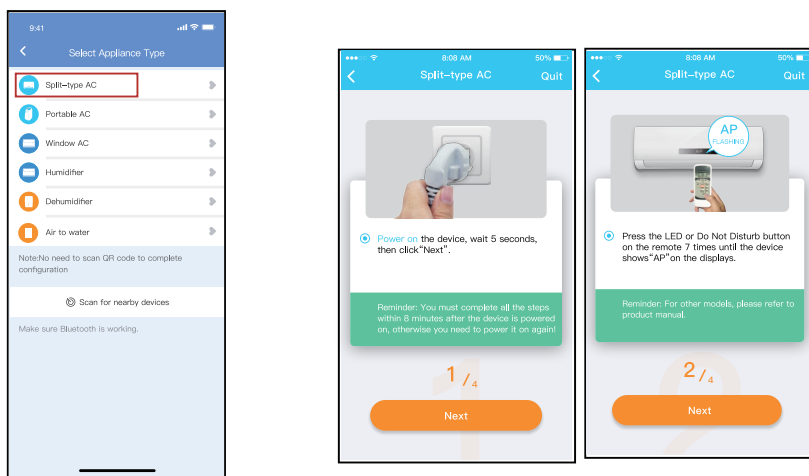

1. Wenn die Bluetooth-Netzwerkconfiguration fehlgeschlagen ist, wählen Sie bitte den Gerättyp.
2. Folgen Sie bitte den obigen Schritten, um in den „AP“- Modus zu gelangen.

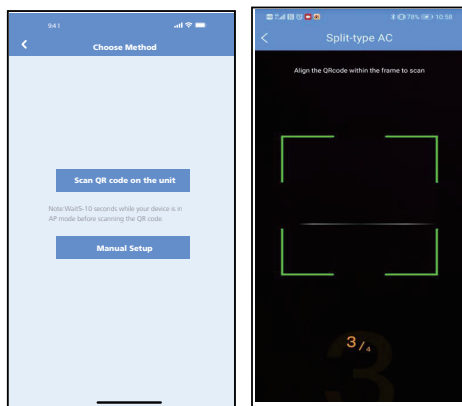

3. Wählen Sie die Netzwerkconfigurationsmethode.
4. Wählen Sie die Methode „Scan the QR Code“.

**ANMERKUNG:** Die Schritte und gelten nur für Android-Systeme. iOS-Systeme benötigen diese beiden Schritte nicht.

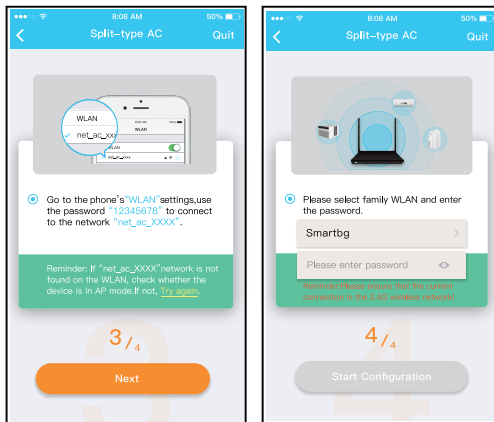

5. Wenn Sie die Methode „Manual Setup“ wählen (Android). Stellen Sie eine Verbindung mit drahtlosen Netzwerk (iOS) her

6. Geben Sie das Passwort ein

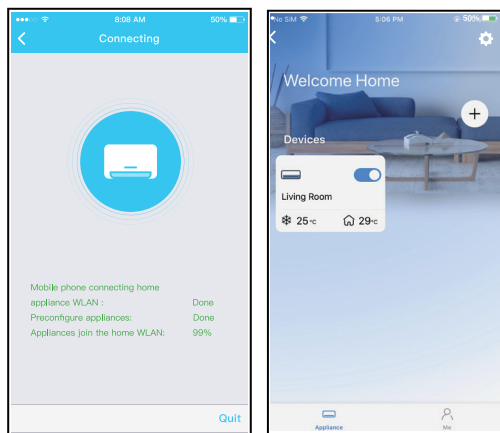

7. Netzwerkkonfiguration war erfolgreich

8. Die Konfiguration war erfolgreich, Sie sehen das Gerät in der Liste.

**ANMERKUNG:**

- Wenn die Netzwerkkonfiguration abgeschlossen ist, zeigt die APP auf dem Bildschirm an, dass sie erfolgreich war.
- Aufgrund der unterschiedlichen Internetumgebung ist es möglich, dass der Gerätestatus noch „offline“ anzeigt. Wenn diese Situation auftritt, ist es notwendig, die Geräteliste in der APP aufzurufen und zu aktualisieren und sicherzustellen, dass der Gerätestatus „online“ wird. Alternativ kann der Benutzer die Netzspannung aus- und wieder einschalten, der Gerätestatus wird dann nach einigen Minuten „online“.

## 7. SO NUTZEN SIE DIE APP

Bitte stellen Sie sicher, dass sowohl Ihr mobiles Gerät als auch das Klimagerät mit dem Internet verbunden sind, bevor Sie die App zur Steuerung der Klimaanlage über das Internet verwenden, bitte folgen Sie den nächsten Schritten:

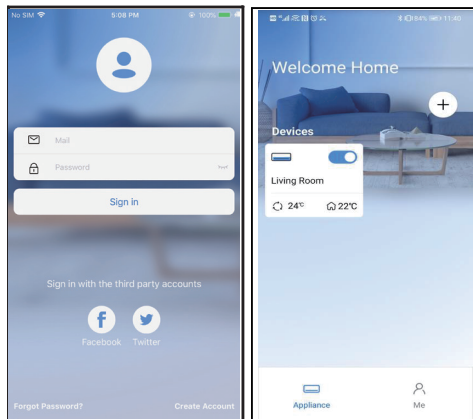

1. Klicken Sie auf „Sign in“
2. Wählen Sie das Klimagerät.

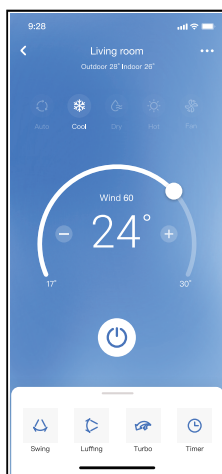

3. Auf diese Weise kann der Benutzer den Ein-/Aus-Status der Klimaanlage, den Betriebsmodus, die Temperatur, die Lüftergeschwindigkeit usw. steuern.

### ANMERKUNG:

Nicht alle Funktionen der APP sind im Klimagerät verfügbar. Zum Beispiel: ECO, Turbo, Swing-Funktion, weitere Informationen finden Sie im Benutzerhandbuch.

## 8. BESONDERE FUNKTIONEN

### Zeitplan:

Der Benutzer kann für jede einen Termin festlegen, um das Klimagerät zu einer bestimmten Zeit ein- oder auszuschalten. Der Benutzer kann auch die Zirkulation wählen, um das Klimagerät jede Woche unter Zeitplansteuerung zu betreiben.

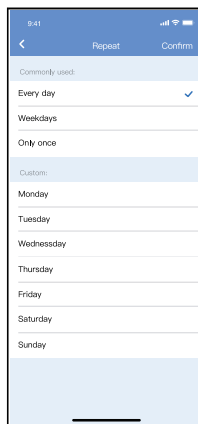
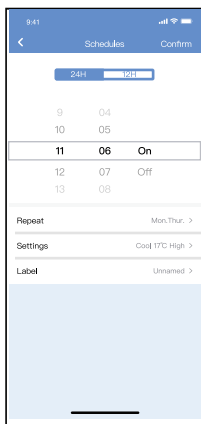
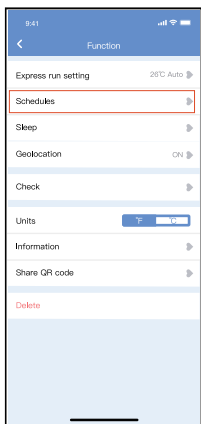

### Schlaf:

Der Benutzer kann seinen eigenen komfortablen Schlaf durch die Einstellung der Zieltemperatur anpassen.

### Check:

Mit dieser Funktion kann der Benutzer einfach den Laufstatus des Klimageräts überprüfen. Nach Beendigung dieses Vorgangs können die normalen Elemente, die abnormalen Elemente und die Detailinformationen angezeigt werden.

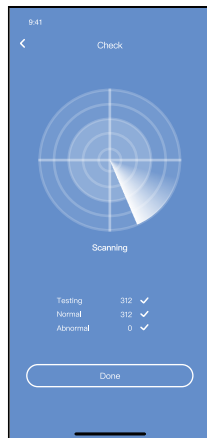
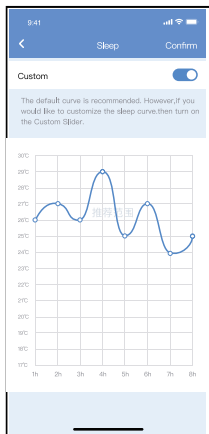
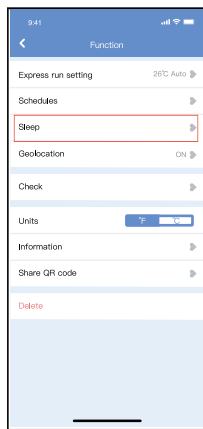

## Gerät freigeben:

Das Klimagerät kann von mehreren Benutzern gleichzeitig über die Funktion „Share Device“ gesteuert werden.

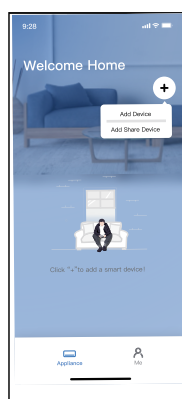
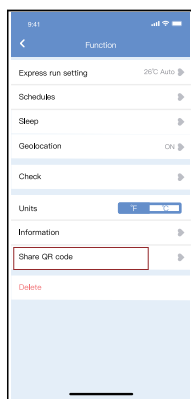

1. Klicken Sie auf „Shared QR-Code“

2. QR-Code-Anzeige.

3. Die anderen Benutzer müssen sich zuerst in der „Nethome Plus“-App anmelden und dann auf ihrem eigenen Mobiltelefon auf „Add Shared Device“ klicken. Danach können Sie Ihnen den QR-Code zu Scannen geben.

4. Jetzt können die anderen Personen das freigegebene Gerät hinzufügen

## HINWEISE:

### Für Modelle US-OSK105, EU-OSK105:

FCC ID:2AS2HMZNA21

IC:24951-MZNA21

Dieses Gerät entspricht Teil 15 der FCC-Bestimmungen und einen enthält lizenzbefreite(n) Sender/Empfänger, der/die den lizenzbefreiten RSS von Innovation, Science and Economic Development Canada entspricht/entsprechen.

Der Betrieb unterliegt den folgenden zwei Bedingungen:

- (1) Dieses Gerät darf keine Störungen verursachen; und
- (2) Dieses Gerät muss alle Interferenzen akzeptieren, einschließlich Interferenzen, die einen unerwünschten Betrieb des Geräts verursachen können.

Änderungen oder Modifikationen an diesem Gerät, die nicht ausdrücklich von der für die Einhaltung der Vorschriften verantwortlichen Stelle genehmigt wurden, können dazu führen, dass der Benutzer die Berechtigung zum Betrieb des Geräts verliert. Dieses Gerät entspricht den FCC-Grenzwerten für die Strahlenbelastung, die für eine unkontrollierte Umgebung festgelegt wurden. Um die Möglichkeit einer Überschreitung der FCC-Grenzwerte für die Funkfrequenzbelastung zu vermeiden, darf der Abstand zwischen Mensch und Antenne bei normalem Betrieb nicht weniger als 20 cm betragen.

## NOTE:

ANMERKUNG: Dieses Gerät wurde getestet und entspricht den Grenzwerten für ein digitales Gerät der Klasse B gemäß Teil 15 der FCC-Vorschriften. Diese Grenzwerte sind so ausgelegt, dass sie einen angemessenen Schutz gegen schädliche Störungen in einer Hausanlage bieten. Dieses Gerät erzeugt und verwendet Hochfrequenzenergie und kann diese abstrahlen. Wenn es nicht gemäß den Anweisungen installiert und verwendet wird, kann es schädliche Störungen im Funkverkehr verursachen. Es gibt jedoch keine Garantie, dass in einer bestimmten Installation keine Störungen auftreten. Wenn dieses Gerät den Radio- oder Fernsehempfang stört, was durch Ausund Einschalten des Geräts festgestellt werden kann, sollte der Benutzer versuchen, die Störung durch eine oder mehrere der folgenden Maßnahmen zu beheben:

- Richten Sie die Empfangsantenne neu aus oder verlegen Sie sie.
- Vergrößern Sie den Abstand zwischen dem Gerät und dem Empfänger.
- Schließen Sie das Gerät an eine Steckdose an, die zu einem anderen Stromkreis gehört als die Steckdose, an die der Empfänger angeschlossen ist.
- Konsultieren Sie den Händler oder einen erfahrenen Radio-/Fernsehtechniker um Hilfe.

# RED Declaration of Conformity (DoC)

Unique identification of this DoC: ...20210429...

**We,**

Klima-Therm Sp. z o.o. ul.  
Ostrobramska 101A, 04-041 Warszawa.....

**declare under our sole responsibility that the product:**

product name: Smart Kit  
trade name: ...KAISAI.....  
type or model: ...EU-OSK105.....  
relevant supplementary information: N.A.....  
(e.g. lot, batch or serial number, sources and numbers of items)

**to which this declaration relates is in conformity with the essential requirements and other relevant requirements of the RE Directive (2014/53/EU).**

**The product is in conformity with the following standards and/or other normative documents:**

HEALTH & SAFETY (Art. 3(1)(a)): EN 62311:2008, EN 50665:2017, EN 62368-1:2014/A11:2017

EMC (Art. 3(1)(b)): EN 301 489-1 V2.2.3: 2019,  
EN 301 489-17 V3.2.4 :2020

SPECTRUM (Art. 3(2)): EN 300 328 V2.2.2 :2019

OTHER (incl. Art. 3(3) and voluntary specs): .... N.A.....  
(title and/or number and date of issue of the standard(s) or other normative document(s))

Limitation of validity (if any): ... N.A.....

Supplementary information:

Notified body involved: N/A.....

Technical file held by: .GD MIDEA AIR-CONDITIONING EQUIPMENT CO., LTD.....

Place and date of issue (of this DoC): 29th April 2021

Signed by or for the manufacturer: 

Name (in print): **Włodzisław Biały**  
Title: **DIRECTOR**  
(Signature of authorised person)

**Włodzisław Biały**  
**DIRECTOR**  
Dyrektor ds. Marketingu

**Klima-Therm**  
Spółka z ograniczoną odpowiedzialnością  
ul. Ostrobramska 101A, 04-041 Warszawa, Skądźba  
ul. Żwirki i Głuski 15, 01-644 Warszawa, Oddział  
Nip: 142216377, Nip: 142216377, Nip: 142216377

DE



**WE  
CARE  
ABOUT  
AIR**

[kaisai.com](http://kaisai.com)