

OPERATION MANUAL

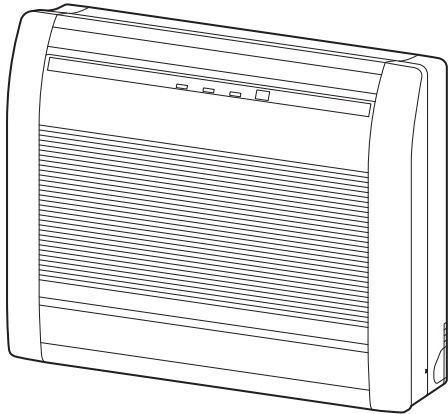

MODEL:

- * Please write down the model name.
(Refer to the rating label.)
- * Du bedes skrive modelnavnet ned.
(Der henvises til klassificeringsetiketten.)
- * Merkitse mallin nimi muistiin.
(Katso luokitusmerkkiä.)
- * Skriv ned modellnavnet.
(Se typeskiltet.)
- * Skriv ner modellnamnet.
(Se klassificeringsetikett.)
- * Zapisz oznaczenie modelu.
(Patrz tabliczka znamionowa).

OPERATION MANUAL AIR CONDITIONER (Floor type)

Before using this product, read these instructions thoroughly and keep this manual for future reference.

English

BRUGSANVISNING KLIMAANLÆG (Gulvtype)

Inden dette produkt tages i brug, skal du læse disse instruktioner grundigt og beholde denne vejledning til senere reference.

Dansk

KÄYTTÖOHJE ILMASTOINTILAITE (Lattiatyyppi)

Lue nämä ohjeet huolellisesti ennen laitteen käyttämistä ja säilytä niitä tulevia tarpeita varten.

Suomi

BRUKERVEILEDNING KLIMAANLEGG (Type gulv)

Før man bruker dette produktet skal man lese disse instruksjonene grundig og ta vare på instruksjonene for senere bruk.

Norsk

BRUKSANVISNING LUFTKONDITIONERING (Golvmodell)

Innan du använder denna produkt, läs dessa anvisningar noggrant och spara denna manual för framtida referens.

Svenska

INSTRUKCJA OBSŁUGI KLIMATYZATOR (Podłogowy)

Przed rozpoczęciem korzystania z produktu należy dokładnie zapoznać się z instrukcjami i zachować niniejszy dokument do użytku w przyszłości.

Polski



PART No. 9378532106

Innehåll

1. SÄKERHETSFÖRESKRIFTER	1
2. FÖRBEREDELSE	2
3. NAMN PÅ DELARNA	3
3.1. Inomhusenhet	3
3.2. Fjärrkontrollen	3
4. GRUNDLÄGGANDE DRIFT	5
5. LUFTFLÖDEINSTÄLLNINGAR	5
5.1. Inställning av fläkthastighet	5
5.2. Inställning för luftflödesriktning	5
6. TIMERDRIFT	6
6.1. Veckovis timer	6
6.2. På-timer eller Av-timer	7
6.3. Program-timer	7
6.4. Insomnings-timer	7
7. ENERGISPARDRIFT	7
7.1. Ekonomisk operation	7
8. ANNAN DRIFT	7
8.1. Fulleffekt-drift	7
8.2. Användning av utomhusenhet på låg ljudnivå ...	7
8.3. 10 °C Värmedrift	8
9. INSTALLATIONSINSTÄLLNINGAR	8
9.1. Inställningar för anpassad fjärrkontrollskod	8
10. RENGÖRING OCH VÅRD	8
11. ALLMÄN INFORMATION	10
12. VALFRIA DELAR	10
12.1. Trådbunden fjärrkontroll	10
12.2. Flerdelad typ av luftkonditionering	10
13. FELSÖKNING	11

1. SÄKERHETSFÖRESKRIFTER

För att undvika personskada eller egendomsskada, läs detta avsnitt noga innan du använder produkten, och se till att du följer dessa säkerhetsföreskrifter.

Felaktig användning orsakad av misslyckandet att följa instruktionerna kan orsaka skada, vars allvar klassificeras enligt följande:



VARNING

Detta märke varnar om risk för dödsfall eller allvarlig skada.



VAR FÖRSIKTIG

Detta märke varnar om person- eller egendomsskada.



Detta märke betecknar en handling som är FÖRBJUDEN.



Detta märke betecknar en handling som är OBLIGATORISK.

Förklaring av symboler som visas på inomhusenheten eller utomhusenheten.



VARNING

Denna symbol visar att denna produkt använder ett brandfarligt kylmedel. Om kylmediet läcker ut och utsätts för en extern antändningskälla finns det risk för brand.



VAR FÖRSIKTIG

Denna symbol visar att bruksanvisningen bör läsas noggrant.



VAR FÖRSIKTIG

Denna symbol visar att servicepersonal ska hantera denna utrustning med hänvisning till installationsmanualen.



VAR FÖRSIKTIG

Den här symbolen visar att informationen är tillgänglig, såsom användarhandboken eller installationsmanualen.



VARNING



- Apparaten ska installeras, användas och lagras i ett rum med en yta större än X m².

Mängden kylmedelladdning M (kg)	Minsta rumsareal X (m ²)
M ≤ 1,22	-
1,22 < M ≤ 1,23	12,99
1,23 < M ≤ 1,50	19,31
1,50 < M ≤ 1,75	26,28
1,75 < M ≤ 2,0	34,33
2,0 < M ≤ 2,5	53,63
2,5 < M ≤ 3,0	77,23
3,0 < M ≤ 3,5	105,12
3,5 < M ≤ 4,0	137,29

(IEC 60335-2-40)

- Denna produkt innehåller inga reparerbara delar. Anlita alltid auktoriserad servicepersonal för reparation, installation och förflyttning av denna produkt. Felaktig installation eller hantering kan orsaka läckage, elstöt eller brand.
- Vid händelsen av ett fel så som brinnande lukt, stoppa omedelbart luftkonditioneringsapparaten och koppla bort all strömförsörjning genom att stänga av den elektriska brytaren eller koppla ur strömsladden. Kontakta sedan auktoriserad servicepersonal.
- Var försiktig så du inte skadar nätaggregatet. Om den är skadad ska den endast ersättas av behörig servicepersonal för att undvika fara.
- I händelse av ett kylsläckage, se till att hålla dig borta från brand och brandfarliga objekt och kontakta auktoriserad servicepersonal.
- I händelse av ett åskväder eller något tidigare tecken på ett blixtnedslag, stäng av luftkonditioneringen via fjärrkontrollen, och avstå från att röra produkten eller strömkällan för att förhindra elolyckor.
- Denna produkt ska förvaras i ett rum utan antändningskällor (till exempel: öppna flammor, en driftgasapparat eller en elektrisk elvärmare).
- Denna produkt ska förvaras i ett välventilerat område.
- Var medveten om att köldmedier kanske inte innehåller lukt.
- Denna produkt ska förvaras så att mekanisk skada inte uppstår.
- Avyttring av produkten ska ske korrekt, i enlighet med nationella och regionala bestämmelser.
- Vid transport eller omlokalisering av inomhusenheten ska rören vara täckta med väggkrokbeslaget för skydd. Flytta inte denna produkt genom att hålla i inomhusenhetens rör.
(Trycket som rörledningarna utsätts för kan leda till att den brandfarliga gasen läcker under drift).

! VARNING



- Denna produkt är inte avsedd att användas av personer (inklusive barn) med nedsatt fysisk, sensorisk eller mental förmåga, eller personer som saknar erfarenhet och kunskap, såvida de inte övervakas eller mottagit instruktioner angående användning av denna produkt av en person som ansvarar för deras säkerhet. Barn bör övervakas för att säkerställa att de inte leker med produkten.
- Kasta förpackningsmaterialet säkert. Riv sönder och kasta plastpåsarna så att barn inte kan leka med dem. Barn riskerar att kvävas om de leker med plastpåsarna.



- Installera inte enheten på en plats med mineralolja så som en fabrik eller område med stor mängd olja som skvätter eller ånga så som ett kök.
- Starta inte eller stoppa driften av denna produkt genom att sätta i eller dra ut stickkontakten, eller genom att sätta på eller stänga av strömbrytaren.
- Använd inte brandfarliga gaser i närheten av produkten.
- Utsätt dig inte direkt för de kylande luftflödet under många timmar.
- För inte in dina fingrar eller andra föremål i utlopps- eller inloppsöppningen.
- Använd ej med blöta händer.
- Använd inte medel för att påskynda avfrostning eller rengöring av produkten, annat än det som rekommenderas av tillverkaren.
- Gör inga hål eller bränn.

! VAR FÖRSIKTIG



- Se till att det finns ventilation under användning.
- Använd alltid denna produkt med luftfilter installerade.
- Se till att all elektronisk utrustning är minst 1 m (40 tum) från denna produkt.
- Koppla bort all strömförsörjning när produkten inte används under längre perioder.
- Efter en längre tids användning, se till att kontrollera monteringen av inomhusenheten för att förhindra den här produkten från att falla ned.
- Luftflödets riktning och rumstemperatur bör övervägas nogga när du använder den här produkten i ett rum med spädbarn, barn, gamla eller sjuka personer.
- Håll området runt utomhusenheten rent och placera inte föremål nära den. Alla föremål som blockerar eller går in från utloppsöppningarna kan orsaka produktfel.



- Rikta inte luftflödet mot eldstäder eller värmeelement.
- Blockera inte eller täck över intagsgaller och utloppsöppningen.
- Tryck inte på aggregatets trådar.
- Klättra inte, placera föremål, eller häng föremål på denna produkt.
- Placera inte några andra elektriska produkter eller hushålls tillhörigheter under denna produkt. Droppande kondens från denna produkt kan blöta ner dem, och orsaka skador eller fel på din fastighet.
- Utsätt inte produkten direkt för vatten.
- Använd inte den här produkten för konservering av livsmedel, växter, djur, precisionsutrustning, konstverk, eller andra föremål. Detta kan leda till kvalitetsförsämring av dessa föremål.
- Utsätt inte djur eller växter för direkt luftflöde.
- Drink inte dränering från luftkonditioneringen.
- Dra inte ut elkabeln.

! VAR FÖRSIKTIG



- Rör inte aluminiumflänsarna av värmeväxlare inbyggda i denna produkt för att undvika personskador när du installerar eller upprätthåller enheten.
- Ställ dig inte på vacklande steg när du kör eller rengör produkten. Den kan välta och skada dig.
- Använd inte brandfarliga ämnen (som bekämpningsmedel och hårspray). Om du gör det kan det orsaka elektrisk stöt, brand eller fel upptäckt av kylmedelsensorn.
- Denna produkt är utrustad med en sensor för kylmedelsläckor. Installera inte produkten på en plats fylld med rök, gaser eller kemikalier.
- Slå inte av brytaren om inte produkten undergår reparation, inspektion eller rengöring. Annars kan inte sensorn upptäcka kylmedie läckage.

Denna produkt innehåller fluorerade växthusgaser.

2. FÖRBEREDELSE

! VARNING



- Var noga med att undvika att spädbarn och småbarn råkar svälja batterierna.

! VAR FÖRSIKTIG



- Om läckande batterivätska kommer i kontakt med huden, ögonen eller munnen ska du omedelbart skölja med rent vatten, och kontakta din läkare.
- Urladdade batterier måste tas bort omedelbart, och tas om hand enligt lokala lagar och bestämmelser i ditt område.



- Försök inte ladda brunstensbatterier.
- Använd inte urladdade batterier som har laddats.

Tillbehör för inomhusenhet

Vi ber dig kontrollera att följande tillbehör ingår.

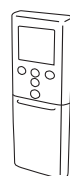

Fjärrkontrollen



Hållare för fjärrkontroll



Gängpressande skruvar

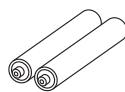

Batterier

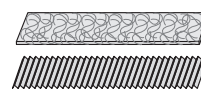

Luftrengöringsfilter

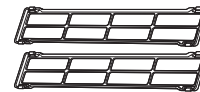

Filterhållare

Montering av hållare för fjärrkontroll

1

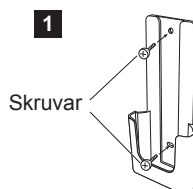

Skruvar

2

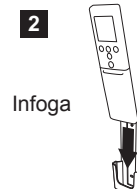

Infoga

3



Skjut upp

Batteriladdning och fjärrkontrollsförberedelse (R03/LR03/AAA x 2)

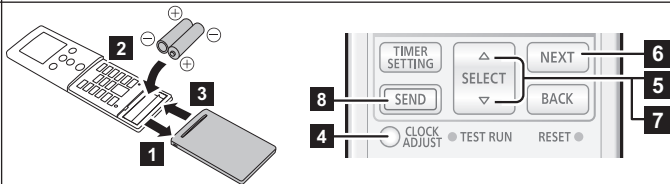

- 1 ~ 3 Sätt i batterierna enligt bilden ovan.
- 4 Tryck på **CLOCK ADJUST** för att starta inställning av klockan.
- 5 Tryck på **SELECT** (△▽) för att ställa in veckodag (måndag-söndag).
* Genom att trycka på **TEMP** (⊙⊙) kan tidsvisningen ändras från 24-timmarsklocka till 12-timmarsklocka.
- 6 Tryck **NEXT** för att fortsätta.
- 7 Tryck på **SELECT** (△▽) för ställa in klockan.
Tryck på knapparna för att ändra klockan med en minut.
Tryck på knapparna för att ändra klockan med tio minuter.
- 8 Tryck på **SEND** för att slutföra inställningen.
Var nära inomhusenheten. Om du trycker på knappen från ett längre avstånd kan inställningarna bli felaktigt skickade.

ANTECKNINGAR:

- Använd endast speciella typer av batterier.
- Blanda inte nya och använda batterier.
- Batterier kan användas omkring 1 år vid normala förhållanden.
- Om räckvidden på fjärrkontrollen förkortas märkbart, byt ut batterierna, och tryck **RESET** enligt sidan 4.

3. NAMN PÅ DELARNA

VAR FÖRSIKTIG

- ! För lämplig signalöverföring mellan fjärrkontrollen och inomhusenheten, håll signalmottagaren borta från följande föremål:
- Direkt solljus eller annat starkt ljus
 - Platt-TV-skärm
- I rum med momentana lysrör, såsom växelriktare så kan det hända att signalen inte sänds på rätt sätt. I sådana fall, kontakta butiken där du köpte produkten.

3.1. Inomhusenhet

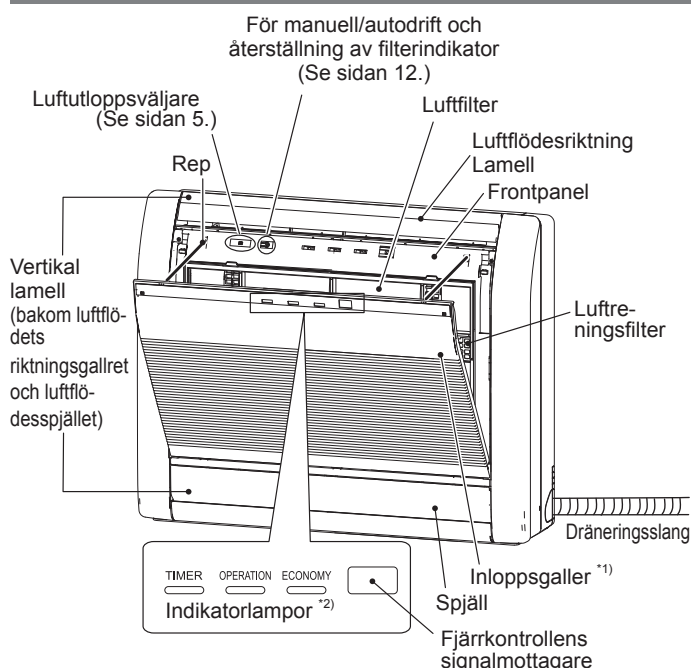

- *1) Innan du börjar, se till att inloppsgallret är helt stängt. Ofullständig stängning kan påverka produktens korrekta funktion eller prestanda.
*2) Indikatorlampor tänds under följande förhållanden. Den kan inte se när indikatorlamporna är avstängda.

Namn	Färg	Drift eller förhållande
TIMER	Orange	Drift av timer
DRIFT	Grön	Normal drift
ECONOMY (Sparläge)	Grön	Ekonomidrift 10 °C Värmedrift

3.2. Fjärrkontrollen

När du använder den valbara fjärrkontrollen kan utseendet och åtgärden skilja sig åt.

Se bruksanvisning för varje fjärrkontroll för detaljer.

* : Inställningen måste göras medan skärmen med inställningar visas för varje funktion.

| : Knappen är kontrollerbar endast när luftkonditioneringen är på.

Fjärrkontrollsskärm

I det här avsnittet visas alla möjliga indikatorer för beskrivning. I den verkliga driften, är displayen kopplad med driftknappen och visar endast de nödvändiga indikatorerna för varje inställning.

För grundläggande operationer Se sidan 5.

Startar eller stoppar klimatanläggningen.

MODE Ändrar användningsläget. *|

TEMP.
 Justera inställningstemperaturen. *|

För 10 °C Värmedrift Se sidan 8.

Aktiverar 10 °C Värmedrift.

För energisparfunktion Se sidan 7.

ECONOMY Aktiverar eller inaktiverar ekonomi-drift. |

För användning av utomhusenhet på låg ljudnivå Se sidan 7.

OUTDOOR UNIT LOW NOISE Aktiverar eller inaktiverar driften av utomhusenhet på låg ljudnivå.

Tryck inte på den här knappen under normal användning. Den startar provkörningen (endast för behörig servicepersonal).

ANTECKNINGAR: Om testkörningen startar oavsiktligt trycker du på för att avsluta den.

! VAR FÖRSIKTIG

- För att förhindra fel eller skada på fjärrkontrollen:
 - Placera fjärrkontrollen på där det inte kommer utsättas för direkt solljus eller hög värme.
 - Ta ur batterierna om produkten inte ska användas under en längre tid.
- Hinder såsom en gardin eller vägg mellan fjärrkontrollen och inomhusenheten kan påverka den lämpliga signalöverföring.
- Applicera inte kraftiga stötar på fjärrkontrollen.
- Håll inte vatten på fjärrkontrollen.

Signalsändare

- Rikta mot signalmottagaren för inomhusenheten korrekt.
- Arbetsområde är ca 7 m.
 - [▲] kommer att dyka upp när signalen överförs.
 - Inomhusenheten avger ett pip när den mottar signalen ordentligt. Om inget pip hörs, tryck på knappen igen.

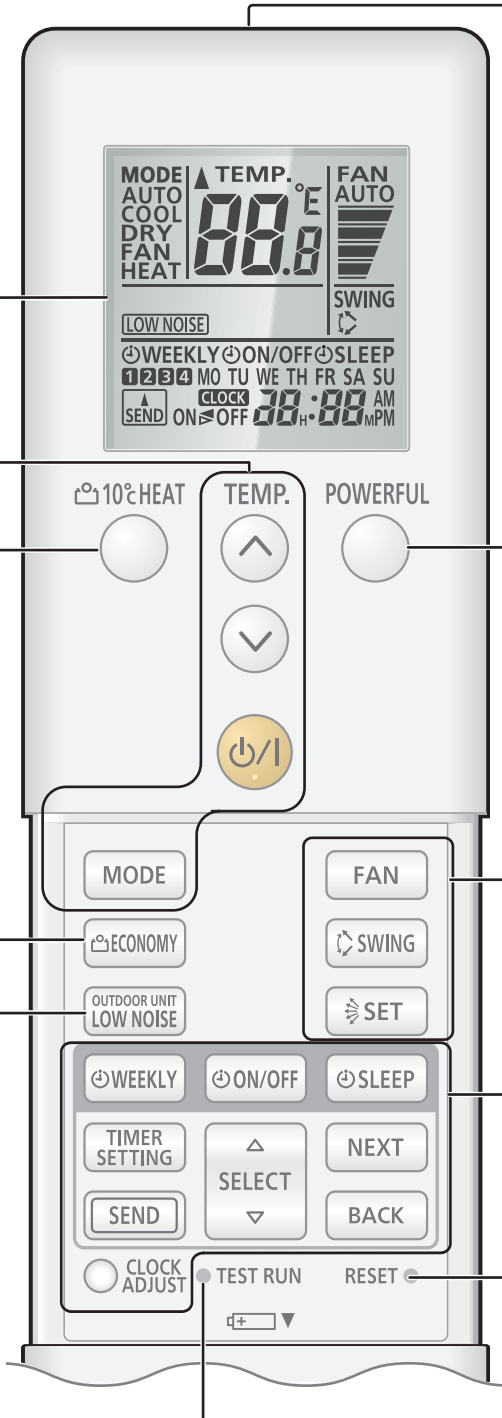

För kraftfull drift Se sidan 7.

- POWERFUL** Aktiverar eller inaktiverar Kraftfull drift. |

För inställningar för luftflöde Se sidan 5.

- FAN** Styr fläktens hastighet. *|
- SWING** Ställer in automatiskt driften av sväng. *|
- SET** Kontrollerar luftflödesriktningen upp och ner. |

För Timer-operationer Se sidan 5.

- WEEKLY** Aktiverar eller inaktiverar Veckovis timer.
- ON/OFF** Aktiverar eller inaktiverar På-timern, Av-timern eller program-timern.
- SLEEP** Aktiverar eller inaktiverar Insomnings-timer.
- TIMER SETTING** Startar timerinställning.
- SEND** Skickar timerns eller klockans inställning till inomhusenheten. *
- NEXT** Skickar vidare timerns eller klockans inställning till nästa steg.
- BACK** Skickar tillbaka timerns eller klockans inställning till föregående steg.
- SELECT** Justerar värdet på timerns eller klockans inställningar.
- CLOCK ADJUST** Startar klockinställning.

Efter byte av batterier

- RESET** Tryck på denna knapp såsom det visas i följande bild. Använd spetsen på en kulspeppenna eller något annat litet objekt.



4. GRUNDLÄGGANDE DRIFT

3 steg för att starta driften

1. Tryck på för att starta eller stoppa driften.

2. Tryck på **MODE** för att välja driftsläge.

Användningsläget ändras enligt följande.



3. Tryck på **TEMP** för att ställa in önskad temperatur.

Temperaturen ändras i steg om 0,5 °C.

Temperaturinställningsområde	
Auto/Avkylning/Avfuktning	18,0 till 30,0 °C
Uppvärmning	16,0 till 30,0 °C

ANTECKNINGAR:

- I kylnings- eller avfuktningläge ställer du in temperaturen lägre än den aktuella rumstemperaturen.
- I kylningläget kan fläkten till inomhusenheten stanna då och då för att utföra kontroll av fläkten för energibesparing som möjliggör energisparande drift genom att stoppa rotationen av fläkten för inomhusenheten när utomhusenheten stannar. Denna funktion är aktiverad vid leverans. Om du vill inaktivera funktionen ska du prata med installatören eller auktoriserad servicepersonal.
- I uppvärmningsläge,
 - ställ in temperaturen högre än den aktuella rumstemperaturen.
 - vid driftens början roterar inomhusfläkten med mycket låg hastighet i 3-5 minuter.
 - den automatiska avfrostningsdriften åsidosätter uppvärmningsdriften vid behov.
- I fläktläge är temperaturkontroll inte tillgängligt.

Växling av temperaturenhet

1. Tryck på tills enbart klockan visas.

2. Tryck ned **TEMP** i mer än 5 sekunder.

Aktuell temperaturenhet kommer att visas. (Fabriksinställning: °C)

3. Tryck på **TEMP** för att ändra temperaturenheten. (°C ⇌ °F)

4. Tryck på för att slutföra inställningen.

Om du inte håller in knappen i 30 sekunder kommer den visade temperaturenheten att ställas in.

5. LUFTFLÖDESINSTÄLLNINGAR

5.1. Inställning av fläkthastighet

Tryck på **FAN** för att styra fläktens hastighet.

Fläkthastigheten ändras enligt följande.

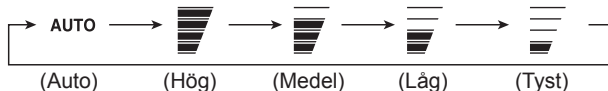

När **AUTO** väljs, beror fläkthastigheten på driftsförhållandena.

För att öka rengöringseffekten sätt fläkthastigheten på Hög.

5.2. Inställning för luftflödesriktning

För detaljer om luftflödesintervall, se "Område för luftflödesriktning".

Inställning för luftflödesriktningen upp och ner

Tryck på **SET** för att justera luftflödesriktningen upp och ner.

Inställning för luftflödesriktning vänster och höger

VAR FÖRSIKTIG

Innan du justerar luftflödesriktningen vänster och höger, se till att luftflödesgallret för riktningen vänster och höger har stannat helt.

Justera de två flikarna för hand.

Svängfunktionsinställning

Tryck in **SWING** för att starta eller stoppa Sväng-funktionen.

ANTECKNINGAR: Svängfunktionen kan stanna tillfälligt, när inomhusenhetens fläkt roterar vid mycket låg hastighet eller stannar.

Område för luftflödesriktning

Luftflödesriktningen upp och ner

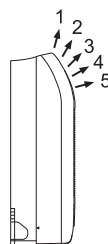

Ändra med SET	1 ⇌ 2 ⇌ 3 ⇌ 4 ⇌ 5
Sväng-funktion med SWING	1 ← → 5

ANTECKNINGAR:

- Justera inte luftflödesluckorna manuellt.
- I automatiskt läge eller uppvärmningsläge förblir luftflödesriktningen i position 1 ett tag från start av driften.
- När inomhusenheten är inbyggd i en vägg fixeras luftflödet till en horisontell riktning 5. Be servicepersonalen utföra inbyggnad i vägg.

Justering av vertikal lamell

Justera den vertikala lamellen.

Flytta den vertikala lamellen för att justera luftflödet i den riktning du föredrar.

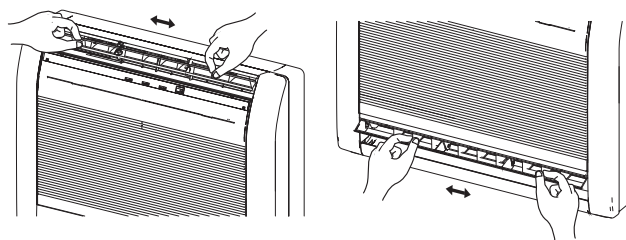

VAR FÖRSIKTIG

Justera alltid den vertikala lamellen med spjället öppet. Att tvinga upp spjället med händerna kan orsaka fel i spjället.

Välja luftutlopp

Med denna funktion kan luften släppas ut samtidigt från de övre och nedre luftutloppen så att rummet kan kylas och värmas upp effektivt. Denna funktion ställs in med brytaren bakom inomhusenhetens främre galler. (Denna funktion är tillgänglig vid kylning och uppvärmning.)

- Hur man ställer in luftutlopp från övre och nedre luftutlopp.

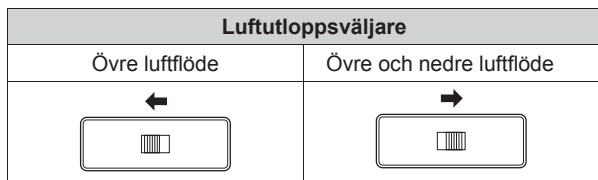

ANTECKNINGAR:

- Ställ in luftutloppsväljaren till slutet. Annars kan inte luftutloppet väljas som avsett.

Användningsbeskrivning

Driftläge	Luftflöde	Tillstånd
Kylning	Övre och nedre luftflöde	Rumstemperatur och inställd temperatur är olika.
	Övre luftflöde	Rumstemperaturen är nära den inställda temperaturen, eller luftkonditioneringen har körts i 1 timme.
Torkning	Övre och nedre luftflöde	-
Uppvärmning	Övre och nedre luftflöde	Luftflödestemperaturen är hög
	Övre luftflöde	Luftflödestemperaturen är låg. (Vid avfrostning, start etc.)

6. TIMERDRIFT

ANTECKNINGAR: När []-indikatorn på inomhusenheten blinkar ställer du in klockan och timern igen. Det här blinkandet visar att den interna klockan går fel på grund av strömavbrott. (Se sidan 10.)

■ Timerinställningsprocess

Innan du ställer in timern, var god justera klockan. (Se "förberedelser för fjärrkontroll").

- Tryck in .
⊙WEEKLY på fjärrkontrollens display kommer att blinka.
- Tryck på (△▽) för att välja drift av timer.
Användning av timer kommer att ändras enligt följande:

	Veckovis timer	Gör det möjligt för dig att ställa in driftsscheman upp till fyra inställningar för varje dag i veckan.
	På-timer	Startar åtgärden vid önskad tidpunkt.
	Av-timer	Stoppar åtgärden vid önskad tidpunkt.
	Program-timer	Fungerar som kombinationen av På-timern och Av-timern.
	Insomnings-timer	Stöder din sköna sömn genom att moderera luftkonditioneringen gradvis.

- Tryck in .
- Ställ in varje drift av timer.
För mer information se inställningsinstruktioner för varje timer.
- Tryck på för att slutföra timerinställningen.
Var nära inomhusenheten.
- För att avbryta inställningen av timern under processen, tryck på igen.

6.1. Veckovis timer

■ Inställningsuppgifter

- Välj Veckovis timer i steg 2 av "Timerinställningsprocess".
- Tryck på (△▽) för att välja programnummer och veckodag.
Välj programnummer (1-4) och veckodagen kommer att blinka.

MO	Måndag
TU	Tisdag
WE	Onsdag
TH	Torsdag
FR	Fredag
SA	Lördag
SU	Söndag

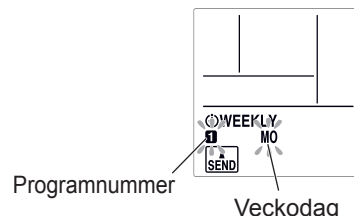

- Tryck in .
- Tryck in (△▽) för att välja drift av timer.

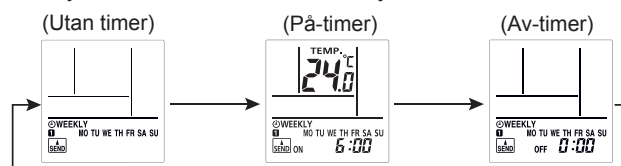

- Tryck in .
- När du väljer "Utan timer" i steg 4, kommer inställningsdisplayen att återgå till steg 1.
- Tryck in (△▽) för att ställa in on-tid eller off-tid.
- Tryck in .
- När du väljer "Av-timer" i steg 4, kommer inställningsdisplayen att återgå till steg 1.
- Tryck på (△▽) för att ställa temperaturen.

Temperaturinställningsområde

Auto, kylning eller avfuktningläge:	18,0 till 30,0 °C
	*Även om du ställer in 10,0, 16,0 eller 17,5 °C kommer luftkonditioneringen att köras på 18,0 °C.
Värmeläge:	10,0 eller 16,0 till 30,0 °C

- Tryck in .
 - Inställningsdisplayen kommer att återgå till steg 1.
 - Tryck på för att slutföra inställningen.
Var nära inomhusenheten.
- ANTECKNINGAR:** []-indikatorn på inomhusenheten kommer att tändas även om inställningen är slutförd.

- Om du vill gå tillbaka till föregående steg, tryck på .
- För att kolla schemat, använd (△▽) för att bläddra igenom inställningar för Veckovis timer i steg 1.
För att slutföra kontrollen, tryck in .
- För att stänga av Veckovis timer trycker du på medan visas på fjärrkontrollens display.
Indikatorn kommer att försvinna.

ANTECKNINGAR:

- Funktionslägena kommer att vara desamma som läget när driften senast avslutades, så Avkylning → Uppvärmning → Kylning → Uppvärmning kan inte ställas in automatiskt.
- Om du ställer in På-timer and Av-timer samtidigt och kommer På-timern att användas.
- Om två On (På) program är samtidigt inställda, kör luftkonditioneringen det program som ställdes in efter nummer.
- Du kan inte använda Veckovis timer och andra timerfunktioner samtidigt.
- Om du använder På/Av-timern, Program-timern eller Insomnings-timern medan Veckovis timer är aktiverad, avbryts Veckovis timer. Aktivera i så fall veckotimern efter den andra timern har slutförts.
- Om den trådbundna fjärrkontrollen (valbar) är ansluten, är denna funktion begränsad.

Exempel på Veckovis timer

Exempel 1

	7:00	09:00	11:00	17:00	23:00
Måndag till fredag	Program 1 På 26 °C	Program 2 Av		Program 3 På 28 °C	Program 4 Av
	Väckning	Åka till arbetet		Komma tillbaka hem	Gå och lägga sig
Lördag	(Inga timerinställningar)				
Söndag		Program 1 Av	Program 2 Av	Program 3 Av	Program 4 Av
	(På)	(På)	(På)	(På)	

Exempel 2: Du kan specificera temperaturinställningar genom att använda På-timern i Veckovis timer.

	7:00	09:00	17:00	23:00
Program 1	Program 2	Program 3	Program 4	
På 28 °C	På 26 °C	På 27 °C	På 28 °C	

6.2. På-timer eller Av-timer

- Välj På-timer eller Av-timer i steg 2 av "Timerinställningsprocess".
- Tryck på **[SELECT]** ($\triangle \nabla$) för att ställa in on-tid eller off-tid.
Trycka på knappen: Tiden kommer att ändras med +5/-5 minuter.
Trycka in knappen: Tiden kommer att ändras med +10/-10 minuter.

- För att stänga av På/Av-timern trycker du på **[ON/OFF]** medan **[ON/OFF]** visas på fjärrkontrollens display. Indikatorn kommer att försvinna.

6.3. Program-timer

- Ställ in På-timer och Av-timer. (Se "6.2. På-timer eller Av-timer").
- Välj Program-timer i steg 2 av "Timerinställningsprocess".
Timern vars starttid är närmast till den aktuella tiden har företräde.
Ordningsföljden på drift av timer visas enligt följande:

Timer	Indikator på fjärrkontrollens display
På→Av-timer	ON▷OFF
Av→På-timer	ON◀OFF

ANTECKNINGAR: Du kan bara ställa in programtimern inom 24 timmar.

6.4. Insomnings-timer

- Välj Insomnings-timern i steg 2 av "Timerinställningsprocess".
- Tryck på **[SELECT]** ($\triangle \nabla$) för att ställa in tiden tills driften stoppas.
Varje gång du trycker på knappen kommer tidsinställningen att ändras som följer:

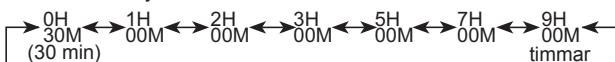

- För att stänga av Insomnings-timern trycker du på **[SLEEP]** medan **[SLEEP]** visas på fjärrkontrollens display. Indikatorn kommer att försvinna.

Under Insomnings-timer-driften ändras inställningstemperaturen enligt följande bild.

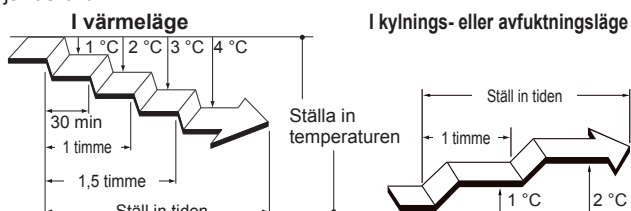

Efter den inställda tiden har löpt ut slås luftkonditioneringen av helt.

7. ENERGISPARDRIFT

7.1. Ekonomisk operation

Det sparar mer el än andra driftlägen genom att ändra den inställda temperaturen till en moderat inställning.

- Tryck på **[ECONOMY]** för att aktivera/inaktivera energisparläget.

[OPERATION ECONOMY]-indikatorn på inomhusenheten kommer att tändas.

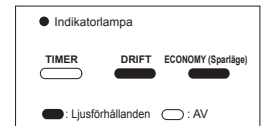

Driftläge	Rumstemperatur
Avkylning/Torrt	Några grader högre än den inställda temperaturen
Uppvärmning	Några grader lägre än den inställda temperaturen

ANTECKNINGAR:

- I Kylning, Uppvärmning eller Avfuktning-läge, är den maximala effekten av denna drift cirka 70% av den vanliga driften.
- Den här åtgärden kan inte utföras under övervakning av temperaturen i Auto-läget.

8. ANNAN DRIFT

8.1. Fulleffekt-drift

I Kraftfull drift kommer luftkonditioneringen att köras på maximal effekt och starkt luftflöde för att kyla ner eller värma upp rummet snabbt.

ANTECKNINGAR: Vid multianslutning kan den här funktionen inte användas.

- Tryck på **[POWERFUL]** för att aktivera/inaktivera fulleffekt-drift.
När den aktiveras, kommer inomhusenheten avge 2 korta pip.
När den inaktiveras, kommer inomhusenheten avge 1 korta pip.

Fulleffekt-drift stängs av automatiskt i följande situationer:

- Fulleffekt-drift körs under en viss tid och rumstemperaturen når den inställda temperaturen i kylnings-, avfuktning- eller uppvärmningsläge.
- 20 minuter efter fulleffekt-drift har börjat.

ANTECKNINGAR:

- Luftflödesriktningen och fläkthastigheten styrs automatiskt.
- Fulleffekt-drift kan inte användas samtidigt som Ekonomi-drift.
- Fulleffekt-användning överskrider följande användning. Om följande användningar är inställda, kommer dessa att starta efter att fulleffekt-användningen fullgjorts.
 - Användning av utomhusenhet på låg ljudnivå
 - Energibesparingsprogram
- Om den trådbundna fjärrkontrollen (valbar) är ansluten, är denna funktion begränsad.

8.2. Användning av utomhusenhet på låg ljudnivå

Användning av utomhusenhet på låg ljudnivå sänker buller från utomhusenheten. Under denna operation minskar kompressorns rotationsnummer och utomhusfläkten roterar långsamt.

ANTECKNINGAR: Vid multianslutning kan den här funktionen inte användas.

- Tryck på **[OUTDOOR UNIT LOW NOISE]** för att aktivera eller inaktivera driften av utomhusenhet på låg ljudnivå.

När användningen av utomhusenhet på låg ljudnivå är aktiverad kommer **[LOW NOISE]** på fjärrkontrollens display att slås på. Inställningen bevaras även om luftkonditioneringen är avstängd.

ANTECKNINGAR:

- Den här åtgärden kan inte utföras samtidigt som fläktläge, torkläge och fulleffektanvändning.
- Om den trådbundna fjärrkontrollen (valbar) är ansluten, är denna funktion begränsad.

8.3. 10 °C Värmedrift

10 °C Värmedrift upprätthåller en rumstemperatur på 10 °C för att förhindra att rumstemperaturen sjunker för lågt.

Tryck in för att aktivera 10 °C Värmedrift.

Inomhusenheten kommer att ge ifrån sig ett kort pip och [] indikatorn på inomhusenheten kommer att tändas.

Tryck på för att stänga av luftkonditioneringen.

[] indikatorn kommer att stängas av.

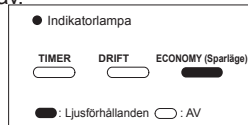

ANTECKNINGAR:

- Under 10 °C Värmedrift är endast giltig.
- När rumstemperaturen är tillräckligt varm, kommer denna åtgärd inte att utföras.
- Om den trådbundna fjärrkontrollen (valbar) är ansluten, är denna funktion begränsad.

9. INSTALLATIONSINSTÄLLNINGAR

9.1. Inställningar för anpassad fjärrkontrollskod

Genom att ställa in en anpassad kod för inomhusenheten och fjärrkontrollen kan du specificera den luftkonditionering som fjärrkontrollen ska kontrollera.

När två eller fler luftkonditioneringsenhet finns i rummet och du önskar hantera dessa separat, säll in anpassad kod (fyra möjliga valmöjligheter).

ANTECKNINGAR: Om anpassade koder skiljer sig mellan inomhusenheten och fjärrkontrollen, kan inte inomhusenheten ta emot en signal från fjärrkontrollen.

Hur du ställer in anpassad fjärrkontrollskod

1. Tryck på tills enbart klockan visas på fjärrkontrollens display.
2. Tryck och håll in [**MODE**] i över 5 sekunder.
Den aktuella anpassade koden kommer att visas (inledningsvis inställd på A).
3. Tryck på [**TEMP.**] () för att ändra den anpassade koden mellan A↔B↔C↔D (A→b→c→d).
* Se till att den anpassade koden som visas överensstämmer med luftkonditioneringsenhetens anpassade kod.
4. Tryck på [**MODE**] igen.
Den anpassade koden kommer att ställas in. Bildskärmen kommer att återgå till klockskrmen.

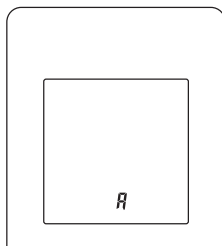

- För att ändra luftkonditioneringsenhetens anpassade kod, kontakta en auktoriserad servicepersonal (inledningsvis inställd på A).
- Om du inte trycker på några knappar under 30 sekunder efter att den anpassade koden visats, kommer skärmen att stängas av. Börja i så fall igen från steg 2.
- Beroende på fjärrkontrollen kan den anpassade koden komma att återgå till A när du byter batterier. I det här fallet, återställ den anpassade koden efter behov. Om du inte känner till inställningarna för luftkonditioneringsenhetens anpassade kod kan du prova var och en av de anpassade koderna (A→B→C→D) tills du hittar koden som fungerar med luftkonditioneringen.

10. RENGÖRING OCH VÅRD

VAR FÖRSIKTIG

- Innan du rengör denna produkt, se till att stänga av och koppla bort all strömförsörjning.
- Innan du börjar, se till att inloppsgallret har stängts helt. Ofullständig stängning av inloppsgallret kan ha en effekt på välfungerandet eller utförandet av luftkonditioneringen.
- Om filterrengöringen innebär arbete på hög höjd, kontakta auktoriserad servicepersonal.
- Rör inte aluminiumflänsarna av värmeväxlare inbyggda i inomhusenheten för att undvika personskador när du installerar eller upprätthåller enheten.
- Utsätt inte inomhusenheten för flytande insektsmedel eller härspray.
- Stå inte på hala, ojämna eller instabila underlag när du underhåller enheten.

Rengöringsfrekvensen visas i följande tabell.

Vad du ska göra	Frekvens
Rengöring inomhusenhetens stomme	När du märker
Rengöring av luftfilter	Varannan vecka
Rengöring av joniseringsfilter	Varje tredje månad
Byte av Apple-catechin-filter (Modellnamn: UTR-FA16)	
Utbyte av joniseringsfilter (Modellnamn: UTR-FA16-2)	Vart tredje år

* Luftrenarfilter säljs separat. När du byter ut dem, var god kontakta inköpsaffären.

Rengöring inomhusenhetens stomme

ANTECKNINGAR:

- Använd inte vatten varmare än 40°C.
 - Använd inte skurrengöringsmedel, flyktiga lösningsmedel som bensen eller tinner.
1. Torka inomhusenhetens stomme försiktigt med en mjuk trasa fuktad med varmt vatten.
 2. Torka inomhusenhetens stomme försiktigt med en torr och mjuk trasa.

Rengöring av luftfilter

1. Avlägsna insugsgallret.

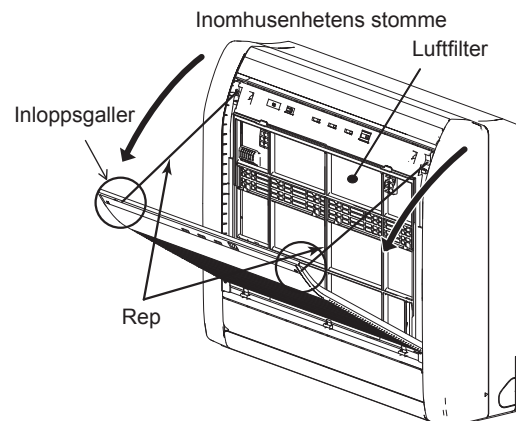

2. Ta bort luftfiltret.
Lyft upp luftfiltret och dra ut.

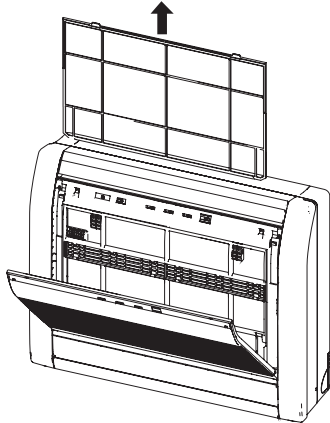

3. Ta bort damm på något av följande sätt.
- Rengöring med dammsugare.
 - Tvätta med mildt rengöringsmedel och varmt vatten. Efter tvättning torkar du luftfiltren noggrant i skuggan.
4. Sätt tillbaka luftfiltret och stäng insugsgallret.
Justera sidorna av luftfiltret med panelen, tryck in den helt och se till att de två övre flikarna hamnar i sina respektive hål i panelen.

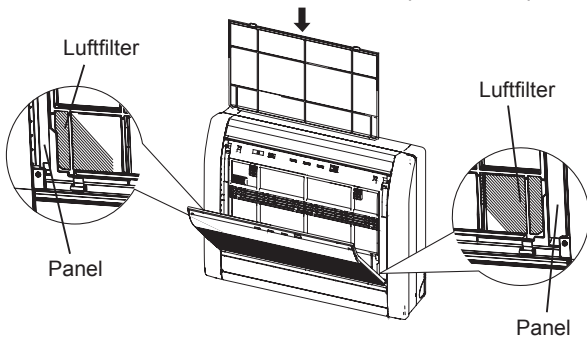

5. Stäng inloppsgallret.

ANTECKNINGAR: Om smuts ackumuleras på luftfiltret kommer luftflödet att minska, driftseffektiviteten sänks och bullret öka.

Rengöring av joniseringsfilter och Utbyte av Apple-catechin-filter

1. Ta bort luftfiltren. Se steg 1-2 i "Rengöring av luftfilter".
2. Ta bort luftrengöringsfiltret från filterhållaren.

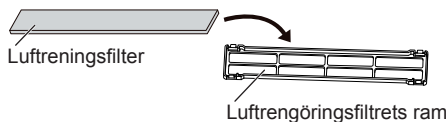

3. Spola joniseringsfiltret (ljusblått) med varmt högtrycksvatten tills filtrets yta är täckt med vatten.
4. Rengör joniseringsfiltret med utspätt neutralt tvättmedel. Skaka eller gnugga inte, annars kan joniseringseffekten minska.
5. Rengör joniseringsfiltret med rinnande vatten.
6. Torka joniseringsfiltret i skugga.
7. Ta bort Apple-catechin-filtret (ljusgrönt) från filterhållaren.

8. Sätt in de nya eller rengjorda luftrengöringsfiltren i ramen för luftrengöringsfilter.

ANTECKNINGAR: Använd Apple-catechin-filtren så fort som möjligt efter att ha öppnat förpackningen. Effekten för luftrengöring minskar när filtren är kvar i öppnad förpackning.

9. Installera filterhållarna till luftrengöringsfiltren.
Koppla in de fyra krokarna på baksidan av luftrengöringsfilterramen med spärren i båda ändarna av luftfiltret.
* Se till att luftrengöringsfiltret inte sticker ut utanför ramen.

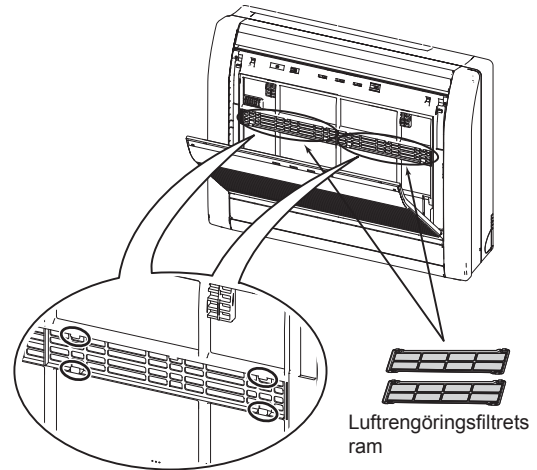

ANTECKNINGAR: Se till att luftrengöringsfiltret inte sticker ut utanför ramen.

10. Sätt tillbaka luftfiltret och stäng insugsgallret. Se steg 4-5 i "Rengöring av luftfilter".

Utbyte av joniseringsfilter

1. Ta bort luftfiltren. Se steg 1-2 i "Rengöring av luftfilter".
2. Ta bort joniseringsfiltret (ljusblått) från filterhållaren.
3. Installera det nya joniseringsfiltret.

Efter långvarig icke-användning av enheten

Om du har stängt ner inomhusenheten i 1 månad eller mer, kör Fläkt-drift en halv dag för att torka de inre delarna grundligt innan du använder normal drift.

Ytterligare inspektion

Efter lång tids användning, kan ackumulerat damm inuti inomhusenheten minska produktens prestanda, även om du har underhållit enheten ordentligt.

I sådana fall rekommenderas en inspektion av produkten.

För mer information, kontakta auktoriserad servicepersonal.

Återställ filterindikator (Specialinställning)

Denna funktion kan användas om den är korrekt inställd under installationen. Kontakta behörig servicepersonal för att kunna använda den här funktionen.

☞ Rengör luftfiltret när indikatorlampan visar följande:

Indikatorlampan	Blinkmönster
TIMER OPERATION ECONOMY ○ ○ ○	Blinkar 3 gånger, med 21 sekunders mellanrum

Efter rengöring, återställ filterindikatorn genom att trycka  på inomhusenheten i 2 sekunder eller mindre.

11. ALLMÄN INFORMATION

Uppvärmningsprestanda

Luftkonditioneringen drivs enligt värmepumpsprincipen och absorberar värme från utomhusluften och överför värmen till inomhusenheten. Resultatet blir att arbetsprestandan minskar när utomhuslufttemperaturen faller.

Om du upplever att uppvärmningsprestandan är otillräcklig, rekommenderar vi att du använder luftkonditioneringen tillsammans med en annan typ av värmeapparat.

Automatisk avfrostningsdrift

När utomhustemperaturen är mycket låg med hög luftfuktighet, kan frost bildas på utomhusenheten under uppvärmning och det skulle kunna minska produktens driftprestanda.

För frostskydd har en mikrodatorstyrd automatisk avfrostningsfunktion utrustats i denna luftkonditioneringsapparaten.

Om frost bildas, stannar luftkonditioneringen tillfälligt, och kylkretsen för avfrostning arbetar en stund (högst 15 minuter).

[]-indikatorn på inomhusenheten blinkar under denna operation.

Om frost bildas på utomhusenheten efter uppvärmningsdriften, stannar utomhusenheten automatiskt efter att den har arbetat i några minuter. Sedan startar automatisk avfrostningsdrift.

Funktionen automatisk omstart

I händelse av strömavbrott, stannar luftkonditioneringen en gång. Men den startar om automatiskt och utför föregående drift, när strömförsörjningen återupptas.

Om eventuella strömavbrott inträffar efter att timern ställts in, kommer nedräkningen för timern att återställas.

Efter att strömmen återupptas, blinkar []-indikatorn på inomhusenheten för att informera dig om att det har skett ett fel på timern. I så fall återställer du klockan och timerinställningarna.

Funktionsstörningar orsakade av andra elektriska apparater

Användning av andra elektriska apparater t.ex. elektrisk rakhyvel eller närliggande trådlös radiosändare kan orsaka att luftkonditioneringen inte fungerar.

Om du stöter på ett fel, stäng av överspänningsskyddet en gång. Sedan slå på den igen och återuppta driften med hjälp av fjärrkontrollen.

Inomhusenhetens temperatur och luftfuktighetsintervall

Tillåten temperatur och luftfuktighet är följande:

Inomhustemperatur	Avkylning/Torrt [°C]	18,0 till 30,0
	Uppvärmning [°C]	16,0 till 30,0
Fuktighet inomhus	[%]	80 eller mindre *1)

*1) Om luftkonditioneringen används kontinuerligt under många timmar kan vatten kondensera på ytan och droppa.

- Om enheten används under förhållandena med undantag för det tillåtna temperaturområdet, kan luftkonditioneringen avstanna på grund av den automatiska skyddskretsen.
- Beroende på driftförhållandena kan värmeväxlaren frysa, vilket orsakar läckage eller annat funktionsstörning (i kylnings- eller avfuktningläge).

Annan information



- Använd inte luftkonditioneringen för något annat syfte än kylning/avfuktning, rumsuppvärmning eller fläkt.
- För de tillåtna temperatur- och fuktighetsområdena för utomhusenheten, se installationshandboken för utomhusutrustning.

12. VALFRIA DELAR

12.1. Trådbunden fjärrkontroll

Den alternativa trådbundna fjärrkontrollen kan användas.

Du kan använda den trådbundna och trådlösa fjärrkontrollen samtidigt.

Dock är vissa funktioner hos den trådlösa fjärrkontrollen begränsade. Om du ställer in de begränsade funktionerna hörs ett pipande ljud och indikatorerna och [  ] på inomhusenheten blinkar.

<Begränsade funktioner för trådlös fjärrkontroll>

Vid användning tillsammans med den trådbundna fjärrkontrollen (tvåkabelad typ)

- Användning av Veckovis timer
- Fulleffekt-drift
- Användning av utomhusenhet på låg ljudnivå
- 10 °C Värmedrift

Du kan använda den trådbundna fjärrkontrollen och trådlös LAN-kontroll (valfritt).

Dock blir vissa av appens åtgärder begränsade.

Flera fjärrkontroller

Du kan ansluta två trådbundna fjärrkontroller till en luftkonditionering.

Endera fjärrkontrollen kan styra luftkonditioneringen.

Timerns funktioner kan dock inte användas av sekundärenheten.

12.2. Flerdelad typ av luftkonditionering

Den här inomhusenheten kan anslutas till en utomhusenhet av flerdelad typ. Luftkonditioneringen av flerdelad typ tillåter flera inomhusenheter att användas på flera platser. Inomhusenheterna kan användas samtidigt, i enlighet med respektive utgång.

Samtidig användning av flera enheter

- Vid användning av en luftkonditionering av flerdelad typ, kan flera inomhusenheter användas samtidigt, men när två eller flera inomhusenheter av samma grupp används samtidigt blir uppvärmnings- och nedkylningseffekten mindre än vid användning av en enda inomhusenhet. Därför ska du när du vill använda mer än 1 inomhusenhet för avkylning samtidigt, koncentrera användningen till natten och andra tider när mindre uteffekt krävs. På samma sätt gäller att när flera enheter används samtidigt för uppvärmning rekommenderar vi att de används tillsammans med andra hjälpområdesvärmare, enligt behov.
- Förhållanden vad gäller säsong och utomhustemperatur, strukturen i rummen och antalet personer kan även resultera i varierande driftseffektivitet. Vi rekommenderar att du provar olika driftsmönster för att kontrollera nivån för uppvärmning och kylning för dina enheter och använder enheterna på det sätt som bäst passar din familj.
- Om du upptäcker att 1 eller fler enheter ger en låg nivå av kylning eller uppvärmning under simultandrift, rekommenderar vi att du stoppar denna drift av flera enheter.
- Åtgärden kan inte göras i följande olika driftlägen.
Om inomhusenheten instrueras att utföra ett driftläge som det inte kan fullfölja, blinkar indikatorn [] på inomhusenheten (1 sekund på, 1 sekund av) och enheten går in i standby-läge.
Uppvärmningsläge och kylningsläge (eller avfuktningläge)
Uppvärmningsläge och fläktläge
- Åtgärden kan göras i följande olika driftlägen.
Kylningsläge och avfuktningläge
Kylningsläge och fläktläge
Avfuktningläge och fläktläge

- Driftsläget (uppvärmnings- eller kylningsläget (avfuktning)) för utomhusenheten bestäms av driftsläget för inomhusenheten som användes först. Om inomhusenheten har startat i fläktläget avgörs inte driftsläget för utomhusenheten.

Om exempelvis inomhusenhet (A) startade i fläktläge och inomhusenhet (B) sedan arbetade i uppvärmningsläge kommer inomhusenhet (A) att tillfälligt starta driften i fläktläge, men när inomhusenhet (B) börjat arbeta i uppvärmningsläge, börjar indikatorn [] för inomhusenhet (A) att blinka (1 sekund på, 1 sekund av) och går in i standby-läge. Inomhusenhet (B) skulle fortsätta arbeta i uppvärmningsläge.

13. FELSÖKNING



VARNING



Under följande händelser stoppa omedelbart driften av luftkonditioneringen och koppla bort all strömförsörjning genom att stänga av elektriska brytare eller dra ur elkontakten. Konsultera sedan din återförsäljare eller auktoriserad servicepersonal.

Så länge enheten är ansluten till elnätet, så är den inte isolerad från strömförsörjningen även om enheten är avstängd.

- Enheten luktar brinnande eller ryker
- Vatten läcker från enheten

Driften är inte igång.

- Har det varit ett strömavbrott?
I det här fallet startas enheten automatiskt igen när strömförsörjningen återupptas. (Se **sidan 10**.)
- Har överspänningsskyddet slagits av?
⇒ Slå på strömbrytaren.
- Har en säkring gått eller har kretsbrytaren aktiverats?
⇒ Byt säkring eller återställ strömbrytaren.
- Är timern aktiverad?
⇒ För att se eller avaktivera timerinställningarna, se **sida 5**.

Dålig prestanda på kylning eller uppvärmning.

- Körs enheten under förhållanden utanför det tillåtna temperaturintervall?
I det här fallet kan luftkonditioneringen stängas av på grund av att den automatiska skyddskretsen fungerar.
- Är luftfiltret smutsigt?
⇒ Rengör luftfiltret. (Se **sidan 8**.)
- Är inomhusenhetens inloppsgaller eller utloppsöppning blockerad?
⇒ Ta bort hindren.
- Hur du justerat inställningen för rumstemperatur på rätt sätt?
⇒ För att ändra temperaturinställningen, se **sidan 5**.
- Är ett fönster eller en dörr öppen?
⇒ Stäng fönstret eller dörren.
- Är fläkthastigheten inställd på Quiet (Tyst)?
⇒ För att ändra fläkthastigheten, se **sidan 5**.
- Har användningen av utomhusenheten med låg ljudnivå inte ställts in?
⇒ För att stoppa användningen av utomhusenheten med låg ljudnivå, se **sidan 7**.
- <I kylningsläget> Skiner direkt eller starkt solljus in i rummet?
⇒ Dra för gardinerna.
- <I Kylningsläget> Finns det andra värmeapparater eller datorer, eller alltför många människor i rummet?
⇒ Stäng av uppvärmningsapparaten eller datorerna, eller ställ in temperaturen lägre. (Se **sidan 5**.)

Luftflödet är svagt eller stannar.

- Är fläkthastigheten inställd på Quiet (Tyst)?
⇒ För att ändra fläkthastigheten, se **sidan 5**.
- Har fläktkontrollen för energisparläge ställts in? I detta fall kan inomhusenhetens fläkt stanna tillfälligt under kylning.
⇒ För att avbryta fläktstyrning för energibesparing, se **sidan 7**.
- <I uppvärmningsläget> Har du precis påbörjat drift?
I detta fall roterar fläkten med mycket låg hastighet tillfälligt för att värma upp de inre delarna av enheten.
- <I uppvärmningsläge> Är rumstemperaturen högre än den inställda temperaturen?
I det här fallet stoppar utomhusenheten och inomhusfläkten roterar med mycket låg hastighet.
- <I värmeläge> Blinkar []-indikatorn på inomhusenheten?
I det här fallet körs den automatiska avfrostningsfunktionen. Inomhusenheten stannar i högst 15 minuter. (Se **sidan 10**.)
- <I Avfuktning-läge> körs inomhusenheten i låg fläkthastighet för att justera fuktigheten i rummet, och kan stanna då och då.
- <I autoläge> Vid övervakningsoperationen roterar fläkten med mycket låg hastighet.

Ljud hörs.

- Är enheten i drift eller omedelbart efter att ha stoppats?
I det här fallet kan kylmedelströmmande ljud höras. Det kan bli speciellt märkbart i ungefär 2 till 3 minuter efter att driften startats.
- Hör du ett litet pipande ljud under drift?
Detta ljud skapas av minsta expansion och sammandragning av frontpanelen orsakad av temperaturförändringar.
- <I uppvärmningsläge> Hör du ett fräsande ljud?
Detta ljud skapas av den automatiska avfrostningen. (Se **sidan 10**.)

Lukt som emanerar från enheten.

- Luftkonditioneringsapparaten kan absorbera olika lukter som genereras från inredningstextil, möbler, eller cigarettök. Dessa lukter kan uppkomma under drift.

Imma och ånga som avges från enheten.

- <I Kylnings- eller Avfuktning-läge> En tunn dimma kan genereras av kondens som bildats med plötslig kylningsprocess.
- <I värmeläge> Blinkar []-indikatorn på inomhusenheten?
I detta fall kan ånga stiga från utomhusenheten på grund av automatisk avfrostningsdrift. (Se **sidan 10**.)

Utomhusenheten avger vatten.

- <I uppvärmningsläge> Utomhusenheten kan släppa ut vatten som genereras av driften för automatisk avfrostning. (Se **sidan 10**.)

Enheten arbetar annorlunda än inställningen med fjärrkontroll.

- Är batterierna i fjärrkontrollen förbrukade?
⇒ Byt ut batterierna.

Driften fördröjs efter omstart.

- Har strömförsörjningen plötsligt gått från Av till På?
I det här fallet kommer kompressorn inte att köras under ca 3 minuter för att förhindra att säkringen går.

Driften är inte igång.

- Blinkar []-indikatorn på inomhusenheten? (Se **sidan 12**.)
Sensorfel för kylmedelsläckage och fel i avskiljning/anslutningsfel kan ha uppstått.
Kontakta auktoriserad servicepersonal.



Enheten arbetar annorlunda än inställningen med fjärrkontroll.

- Blinkar []-indikatorn på inomhusenheten? (Se **sidan 12**.)
Kylmedel kan ha läckt ut. Blåsning utförs för att förhindra att kylmedlet samlas.
Öppna fönstret för att ventiler rummet och kontakta auktoriserad servicepersonal.

Produkten börjar köra på egen hand



























- Blikar []-indikatorn på inomhusenheten? (Se **Läge för indikatorlampor.**)
Kylmedel kan ha läckt ut. Blåsning utförs för att förhindra att kylmedlet samlas.
Öppna fönstret för att ventiler rummet och kontakta auktoriserad service personal.

Stoppa driften omedelbart och stäng av den elektriska brytaren i följande fall. Rådgör sedan auktoriserad servicepersonal.

- Problemet kvarstår fast du utför dessa kontroller eller diagnostik.
- På inomhusenheten blinkar [] och [] medan [] blinkar snabbt.

Läge för indikatorlampor

Ljusbild:  Blinkade,  alla lägen

Läge	Orsaker och lösningar	Se sidan
TIMER OPERATION ECONOMY   	Automatisk avfrostningsdrift ⇒ Vänta tills avfrostningen är avslutad (max 15 minuter).	10
TIMER OPERATION ECONOMY    (3 gånger)	Filterindikator ⇒ Rengör luftfiltret och återställ filtersymbolen.	9
TIMER OPERATION ECONOMY    (Snabb)	Felkoddisplay ⇒ Kontakta auktoriserad servicepersonal.	-
TIMER OPERATION ECONOMY   	Inställningsfel för timer p.g.a. automatisk omstart ⇒ Återställ klock- och timerinställningarna.	10
TIMER OPERATION ECONOMY   	Testkörningsdrift (endast för behörig personal) ⇒ Tryck på  för att avsluta testkörningen.	3
TIMER OPERATION ECONOMY    (10 gånger) (8 gånger) (Snabb)	Misstanke om kylmedelsläckage ⇒ Blåsning utförs för att förhindra att kylmedlet samlas. Öppna fönstret för att ventiler rummet och kontakta auktoriserad service personal. * Tryck på  -knappen för att stoppa summerljudet.	-
TIMER OPERATION ECONOMY    (4 gånger) (5 gånger) (Snabb)	Sensorfel för kylmedelsläckage ⇒ Sensor fel kan ha inträffat. Kontakta auktoriserad servicepersonal. * Funktionen kan utföras, kontakta dock auktoriserad servicepersonal	-
TIMER OPERATION ECONOMY   	Begränsad funktion	10

Manuell/autodrift och filterindikator -

Du kan driva luftkonditioneringen med  på inomhusenheten.

Status	Tid att fortsätta trycka	Läge eller drift
I drift	Mer än 3 sekunder	Stopp
Stanna	2 sekunder eller mindre	Återställning av filterindikator
	Mer än 3 sekunder och mindre än 10 sekunder	Auto ^{*1)}
	Mer än 10 sekunder (Endast för service.*2)	Tvingad kylning

*1) I multianslutning följer driftsläget de andra inomhusenheterna.

*2) Tryck på denna knapp eller  på fjärrkontrollen för att stoppa tvingad avkylning.