

### Innehåll

Säkerhetsföreskrifter .....	Sv-1
Översikt över och användning av inomhusenhet.....	Sv-3
Översikt över och användning av fjärrkontrollen .....	Sv-4
Timeranvändning .....	Sv-6
HUMAN SENSOR (ENERGIBESPARING) .....	Sv-8
Välja anpassad kod för fjärrkontroll .....	Sv-8
Allmän Information om användning .....	Sv-9
Rengöring och skötsel .....	Sv-10
Felsökning .....	Sv-12

Innan du använder denna produkt, läs dessa anvisningar noggrant och spara denna manual för framtida referens.

## Säkerhetsföreskrifter

För att undvika personskada eller egendomsskada, läs igenom detta avsnitt noga innan du använder produkten, och se till att följa de följande säkerhetsåtgärderna. Felaktig användning orsakad av misslyckandet att följa instruktionerna kan orsaka skada, vars allvar klassificeras enligt följande:

### ⚠ VARNING

Detta märke varnar för dödsfall eller allvarliga skador.

- ⊘ Detta märke betecknar en handling som är FÖRBUDEN.

### ⚠ VAR FÖRSIKTIG

Detta märke varnar för personskada eller skada på egendom.

- ⚠ Detta märke betecknar en handling som är OBLIGATORISK.

### ⚠ VARNING

- ⚠ Denna produkt innehåller inga reparerbara delar. Konsultera alltid auktoriserad servicepersonal för reparation, installation och flytt av denna produkt. Felaktig installation eller hantering kan orsaka läckage, elstöt eller brand.
- Vid händelsen av ett fel så som brinnande lukt, stoppa omedelbart driften luftkonditioneringen och koppla bort all strömförsörjning genom att stänga av den elektriska brytaren eller koppla ur strömsladden. Kontakta sedan auktoriserad servicepersonal.
- Var försiktig så du inte skadar nätaggregatet. Om den är skadad, bör den bara bytas ut av auktoriserad servicepersonal.
- I händelse av ett kylläckage, se till att hålla dig borta från brand och brandfarliga objekt och kontakta auktoriserad servicepersonal.
- Vid händelsen av ett åskväder eller något tidigare tecken på en blixtnedslag, stäng av luftkonditioneringen via fjärrkontrollen, och avstå från att röra produkten eller strömkällan för att förhindra elolyckor.
- ⚠ Den här enheten är inte avsedd att användas av personer (inklusive barn) med nedsatt fysisk, känslomässig eller mental förmåga, eller avsaknad av kunskaper och erfarenheter, om det inte har fått tillräcklig övervakning eller instruktioner gällande användning av enheten från en person som ansvarar för deras säkerhet. Barn ska övervakas för att säkerställa att de inte leker med enheten.
- ⊘ Starta inte eller stoppa driften av denna produkt genom att sätta i eller dra ut stickkontakten, eller genom att sätta på eller stänga av strömbrytaren.
- Använd inte brandfarliga gaser i närheten av produkten.
- Utsätt dig inte direkt för de kylande luftflödet under många timmar.
- För inte in fingrar eller andra föremål i utloppsöppningen, öppna panelen, eller inloppsgallret.
- Använd ej med blöta händer.

### ⚠ VAR FÖRSIKTIG

- ⚠ Tillhandahåll ventilation då och då under användning.
- Använd alltid denna produkt med luftfilter installerade.
- Se till att all elektronisk utrustning är minst 1 m (40 tum) från antingen inomhusenheten eller utomhusenheten.
- Koppla bort all strömförsörjning när du inte använder produkten under längre perioder.
- Efter en längre tids användning, se till att kontrollera monteringen av inomhusenheten för att förhindra den här produkten från att falla ned.
- Luftflödets riktning och rumstemperatur bör övervägas noga, när du använder den här produkten i ett rum med spädbarn, barn, gamla eller sjuka personer.
- ⊘ Rikta inte luftflödet i eldstäder för uppvärmning.
- ⊘ Blockera inte eller täck över intagsgaller och utloppsöppningen.
- Tryck inte på aggregatets trådar.
- Klättra inte, placera föremål, eller häng föremål på denna produkt.
- ⊘ Placera inte några andra elektriska produkter eller hushålls tillhörigheter under denna produkt. Droppande kondens från denna produkt kan bli blött och orsaka skador eller fel på din fastighet.
- Utsätt inte produkten direkt för vatten.
- Använd inte den här produkten för konservering av livsmedel, växter, djur, precisionsutrustning, konstverk, eller andra föremål. Detta kan leda till kvalitetsförsämring av dessa föremål.
- Utsätt inte djur eller växter för direkt luftflöde.
- Drick inte dräneringsvatten från luftkonditioneringen.
- Dra inte ut elkabeln.
- Rör inte aluminiumflänsarna av värmeväxlare inbyggda i denna produkt för att undvika personskador när du installerar eller upprätthåller enheten.
- Ställ dig inte på vacklande steg när du kör eller rengör produkten. De kan välta och orsaka skada.

### Inomhusenhet med tillbehör

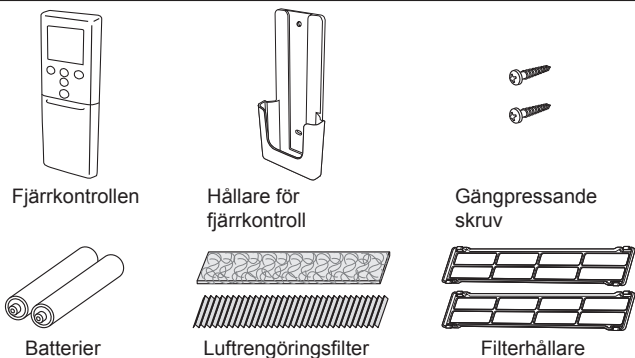

### Montering av hållare för fjärrkontroll

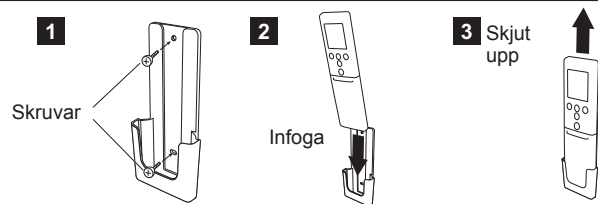

#### ! VARNING

- ! Var noga med att undvika att spädbarn och småbarn oavsiktligt sväljer batterier.

#### ! VAR FÖRSIKTIG

- ⊘ Försök inte ladda torrbatterier.
- ⊘ Använd inte torrbatterier som har laddats om.

### Batteri (R03/LR03/AAA × 2) laddning och förberedelse av fjärrkontrollen

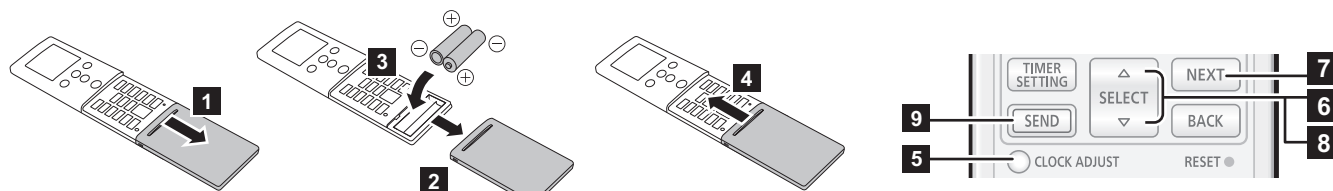

- Tryck på "CLOCK ADJUST" -knappen för att starta klockinställningen.
- Ställa in veckodagen genom att trycka på "SELECT" -knappen (Måndag-söndag). \*Genom att trycka på "TEMP. (Λ / ∇)" -knapparna, kan indikatorn för tid ändras från 24-timmars till 12-timmarsklocka.
- Tryck på "NEXT"-knappen för att fortsätta.
- Ställa in tiden genom att trycka på "SELECT" -knappen. När du trycker på Δ eller ∇ ändras värdet för varje minut. Genom att trycka ner på Δ eller ∇ ändras värdet av 10 minuter..

- För att slutföra, tryck på "SEND"(SKICKA) -knappen för att stänga inomhusenheten. Inställningar kan inte är korrekta skickade, om du trycker på ett längre avstånd.

#### Anteckningar:

- Använd endast angivna typer av batterier.
- Blanda inte olika typer eller nya och begagnade batterier tillsammans.
- Batterier kan användas i ca 1 år vid normal användning.
- Om räckvidden på fjärrkontrollen förkortas märkbart, byt ut batterierna, och tryck på "RESET" (återställning) -knappen som visas i sidan 5.

# Översikt över och användning av inomhusenhet

## 1 Inloppsgaller

Innan du börjar, se till att inloppsgallret har stängts helt. Ofullständig stängning kan ha en effekt på välfungerande eller utförandet av luftkonditioneringen.

## 2 "MANUAL AUTO" -knap

Använd när fjärrkontrollen är ur funktion eller en funktionsstörning råder.

Status	Åtgärd	Läge eller funktion
Används	Tryck i mer än 3 sekunder.	Stopp
Stoppas	Tryck i mer än 3 sekunder och mindre än 10 sekunder.	AUTO
	Tryck i mer än 10 sekunder. (Endast för service.*)	Tvingad kylning
Efter rengöring	Tryck i mindre än 3 sekunder.	Filterindikatoråterställning

\*: För att stoppa tvingad kylning trycker du på den här knappen eller Start-/Stoppknappen på fjärrkontrollen.

## 3 Frontpanel

## 4 Sensor

» Se sidan 8

Används för funktionen energibesparing. Kontrollerer temperaturinställning genom att detektera personer i rummet.

## 5 Ventilationsgallrets vertikala luftflödesriktning

Varje gång du trycker på "Vertikal SET (INSTÄLLNING)"-knappen på fjärrkontrollen, rör sig vinkeln på ventilationsgallret i vertikal luftflödesriktning enligt följande:



- Justera inte för hand.
- I början av AUTO- eller HEAT-läge, kan de stå kvar i läge 1 ett tag för justering.
- Om vinkeln är inställd på läge 5-8 i mer än 30 minuter i COOL (KYLNING) eller DRY (AVFUKTNING)- läge, återgår ventilationsgallret automatiskt till läge 4.
- Behålla samma läge 5-8 under COOL (KYLNING) eller DRY (AVFUKTNING)-läge kan orsaka att kondens bildas, och dropparna kan skada egendomen.

## 6 Strömskydd

I samband med rörelserna i jalousin för vertikalt luftflöde rör sig vinkeln för strömskyddet enligt följande:

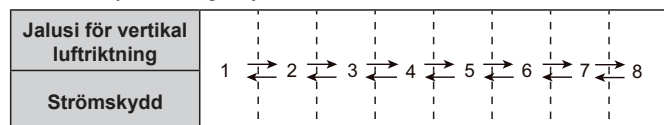

## 7 Ventilationsgallrets horisontella luftflödesriktning

Varje gång du trycker på "Horisontell SET (INSTÄLLNING)"-knappen på fjärrkontrollen, luftflödesriktningen för ventilationsgallret horisontella luftflödet ändras enligt följande:

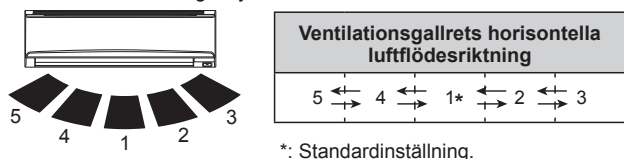

## 8 Dräneringsslang

## 9 Fjärrkontrollens signalmottagare

### ⚠ VAR FÖRSIKTIG

- ! För lämplig signalöverföring mellan fjärrkontrollen och inomhusenheten, håll signalmottagaren borta från följande föremål:
  - Direkt solljus eller annat starkt ljus
  - Platt-TV-skärm

I rum med momentana lysrör, såsom växelriktare så kan det hända att signalen inte sänds på rätt sätt. I sådana fall, kontakta butiken där du köpte produkten.

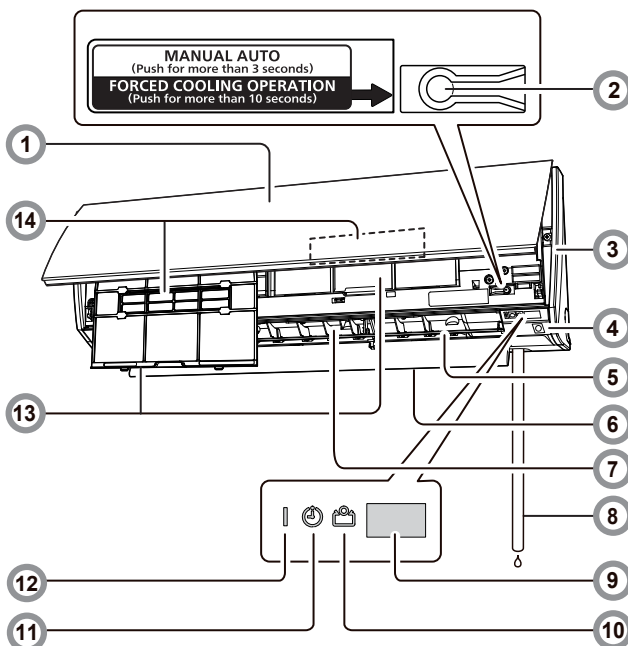

## 10 Indikator för ECONOMY (grön)

Tänds vid ECONOMY-drift och i 10 °C UPPVÄRMNINGSDRIFT.

## 11 Indikator för TIMER (orange)

Tänds vid TIMER-drift och blinkar långsamt när timer-inställningsfelet detekteras.

För detaljer, se "Automatisk omstartfunktion" på sidan 9.

## 12 OPERATION (DRIFT)-indikator (grön)

Tänds under normal drift och blinkar långsamt i automatisk avfrostningsdrift.

## 13 Luftfilter

» Se sidan 10

## 14 Luftrengöringsfilter

» Se sidan 11

Rena eller luktreducera luften och förse med fräscht luftflöde.

# Översikt över och användning av fjärrkontrollen

## ⚠ VAR FÖRSIKTIG

- För att förhindra fel eller skada på fjärrkontrollen:
  - Placera fjärrkontrollen på där det inte kommer utsättas för direkt solljus eller hög värme.
  - Ta ur batterierna om produkten inte ska användas under en längre tid.
  - Urladdade batterier måste tas bort omedelbart, och tas om hand enligt lokala lagar och bestämmelser i ditt område.
- Om läckande batterivätska kommer i kontakt med huden, ögonen eller munnen ska du omedelbart skölja med rent vatten, och kontakta din läkare.
- Hinder såsom en gardin eller vägg mellan fjärrkontrollen och inomhusenheten kan påverka den lämpliga signalöverföring.
- Applicera inte kraftiga stötar på fjärrkontrollen.
- Håll inte vatten på fjärrkontrollen.

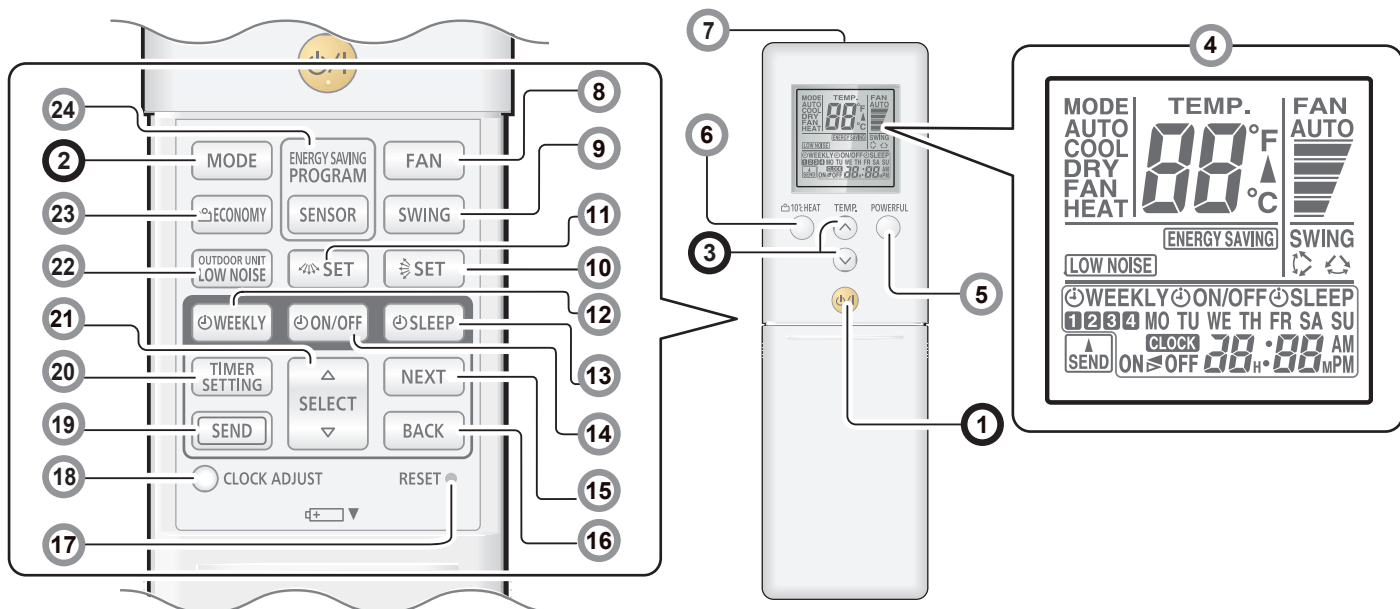

Du kan snabbt starta driften med följande 3 steg:

### 1 "Start/Stop (⏻/⏹)" -knappen

### 2 "MODE" (LÄGES)-knappen \* |

Växlar driftläge i följande ordning.



#### Anteckningar för HEAT (UPPVÄRMNING)-läge:

- I början av driften, arbetar inomhusenheten på mycket låg fläkthastighet i ca 3-5 minuter inför förberedelsen och växlar sedan till vald fläkthastighet.
- Automatisk avfrostningsdrift åsidosätter uppvärmningsdriften vid behov.

#### Anteckning för COOL KYLNING)-läge:

Fläkten till inomhusenheten kan stanna då och då för att utföra kontroll av inomhus enhetens fläkt för energibesparing som möjliggör energisparande drift genom att stoppa rotationen av fläkten för inomhusenheten när utomhusenheten stannar.

I grundinställningar aktiveras den här funktionen. För att inaktivera funktionen ska du kontakta montören eller behörig tjänstepersonal.

Även om inställningarna har ändrats och om fläkthastigheten är inställd på "AUTO" i COOL- eller DRY-läge fungerar den här funktionen för att dämpa mängden cirkulerad inomhusfukt.

### 3 "TEMP.(temperatur)" -knappar \* |

Ställer in önskad temperatur.

I COOL (KYLNING) eller DRY (AVFUKTNING) -läge, måste temperaturen ställas in lägre än den aktuella rumstemperaturen. I HEAT (UPPVÄRMNING) -läge, måste temperaturen ställas lägre än den aktuella rumstemperaturen.

Annars kanske motsvarande driftläge inte startar.

Inställning av temperaturintervallet:	
AUTO /COOL/DRY	18–30°C
UPPVÄRMNING	16–30°C

**Anteckningar:** Temperaturkontrollen är inte tillgänglig i FAN (FLÄKT)-läge.

När du vill ändra temperaturenhet.

1. Tryck på Start/Stop (⏻/⏹) -knappen till dess att klockan visas.
2. Tryck på "TEMP"- (Upp) knappen (▲) i minst 5 sekunder för att visa aktuell temperaturenhet. (Fabriksinställning: °C)
3. Tryck på "TEMP"-knapparna (▲/▼) för att växla temperaturenhet. (°C ↔ °F)
4. När man trycker på Start/Stop (⏻/⏹) -knappen eller ingen knapp i 30 sekunder i steg 2., kommer den temperaturenhet som för närvarande är markerad att gälla.

### 4 Fjärrkontrollens display

I det här avsnittet visas alla möjliga indikatorer för beskrivning. I den verkliga driften, är displayen kopplad med driftknappen och visar endast de nödvändiga indikatorerna för varje inställning.

### 5 POWERFUL (KRAFTFULL) -knappen |

Aktiverar driften av POWERFUL

Enheten kommer att köras på maximal effekt och starkt luftflöde för att snabbt kyla ner eller värma upp rummet.

När den aktiveras, kommer inomhusenheten avge 3 korta pip. När du vill stänga av, tryck på "POWERFUL" -knappen igen. Inomhusenheten avger sedan 2 korta pip.

Driften av POWERFUL stängs automatiskt av i följande situationer:

- Justerad rumstemperatur när den inställda temperaturen i COOL, DRY, eller HEAT-läge.
- 20 minuter har passerat efter att driften av POWERFUL-läge har ställts in.

Även i situationer som ovan, kommer driften av POWERFUL inte att stängas av automatiskt om den har körts under en viss tid.

#### Anteckningar:

- Luftflödesriktningen och fläkthastigheten styrs automatiskt.
- Den här åtgärd kan inte utföras samtidigt med ECONOMY-drift.
- Driften av POWERFUL åsidosätter funktionerna OUTDOOR UNIT LOW NOISE (UTOMHUSENHETEN MED LÅG LJUDNIVÅ), ENERGY SAVING (ENERGIBESPARING). Om båda funktionerna är inställda kommer att starta efter att driften av POWERFUL slås av.

(fortsättning)



## Översikt över och användning av fjärrkontrollen (fortsättning)

### 6 10°C HEAT (UPPVÄRMNING)-knapp

Startar 10 °C HEAT (UPPVÄRMNING)-drift som upprätthåller en rumstemperatur på 10 °C för att förhindra att rumstemperaturen sjunker för lågt.

När du trycker på knappen för att starta 10 °C HEAT (uoppvärmnings) -drift, avger inomhusenheten 2 korta pip och ECONOMY-indikatorn (grön) tänds. För att stänga av, tryck på "Start/Stop(⏻/⏻)" -knappen. Indikatorn för ekonomin kommer att stängas av.

#### Anteckningar:

- I 10 °C HEAT (UPPVÄRMNING)-läge, kan endast den vertikala luftflödesriktningen justeras med hjälp av "Vertikal SET (INSTÄLLNING)"-knappen.
- HEAT (UPPVÄRMNING)-läge kommer inte att utföras, om rumstemperaturen är tillräckligt varmt.

### 7 Signalsändare

Rikta mot signalmottagaren för inomhusenheten korrekt.

- Signalmottagarens indikator ▲ på fjärrkontrollens display visar att signalen från fjärrkontrollen överförs.
- Arbetsområde är ca 7 m.
- Du hör ett pip om den överförda signalen har skickats korrekt. Om inget pip hörs, tryck på knappen på fjärrkontrollen igen.

### 8 "FAN (FLÄKT)" -knappen \* |

Styr fläktens hastighet.



- När AUTO är valt, justeras fläkthastigheten automatiskt enligt driftläge.

### 9 "SWING (SVÄNG)" -knappen \* |

Ställer in automatiskt driften av sväng. Varje gång den "SWING (SVÄNG)" -knappen trycks, kommer driften kommer att ändras.

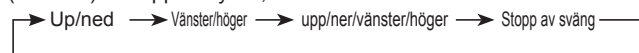

- Vänster/höger sväng kommer att följa riktningen som visas på sidan 3 "Ventilationsgallrets horisontella luftflödesriktning".
- Arbetsområdet för upp/ner sväng skiljer sig all efter läge enligt följande:



#### Anteckningar:

- SWING (SVÄNG)-driften kan stanna tillfälligt, när inomhusenhetens fläkt roterar vid mycket låg hastighet eller stannar.
- I FAN (FLÄKT)-läge, arbetsområdet för upp/ner svängning av 1 ↔ 5 or 6 ↔ 8 avgörs enligt föregående inställda luftflödesriktning innan start av sväng funktionen.

### 10 "Vertikal SET (INSTÄLLNING)" -knappen >>> Se sidan 3 |

Justerar den vertikala luftflödesriktningen.

#### Anteckningar:

- I början av AUTO-läge, kan inte du ändra luftflödesriktningen.

### 11 "Horisontell SET (INSTÄLLNING)" -knappen >>> Se sidan 3 |

Justerar den horisontella luftflödesriktningen.

#### Anteckningar:

- I början av AUTO-läge, kan inte du ändra luftflödesriktningen.

### 12 WEEKLY (VECKOVISA) timer -knappen >>> Se sidan 6

Aktiverar den VECKOVISA timern till maximalt 4 på/av program per dag, varje dag i veckan.

### 13 Knappen för SLEEP (INSOMNINGS) -timer >>> Se sidan 6

Aktiverar SLEEP (INSOMNING)-timern som hjälper dig att somna bekvämt med gradvis kontroll av temperaturen.

### 14 Knappen ON/OFF-TIMER >>> Se sidan 6

Aktiverar On/OFF-timer

### 15 "NEXT"(NÄSTA)-knappen

Används för att justera inställning av timer.

### 16 "BACK" (TILLBAKA)-knappen

Används för att justera inställning av timer.

### 17 "RESET" (ÅTERSTÄLLNING) -knappen

När du trycker på "RESET" (ÅTERSTÄLLNING) -knappen, tryck försiktigt med spetsen på en kulspetspenna eller andra små föremål i rätt riktning som visas i denna figur.



### 18 "CLOCK ADJUST" (JUSTERING AV KLOCKA)-knappen >>> Se sidan 2

Används för att justera klockan.

### 19 "SEND" (SKICKA) -knappen \* >>>

Används för att skicka inställning av timer/klocka.

### 20 "TIMER SETTING" (TIMERINSTÄLLNING) -knappen >>> Se sidan 6

Används för att ange in inställning av läget för timer.

### 21 "SELECT" (VÄLJA) -knappen

Används för att justera klocka eller timer.

### 22 "OUTDOOR UNIT LOW NOISE" (UTOMHUSENHET PÅ LÅG LJUDNIVÅ)-knappen

Startar eller stoppar driften av "OUTDOOR UNIT LOW NOISE" (UTOMHUSENHET PÅ LÅG LJUDNIVÅ) som sänker bullret som genereras av utomhusenheten genom att skära ner antalet rotationer på kompressorn, och undertrycka fläkthastigheten.

När driften har ställts in, sparas inställningen tills du trycker på knappen igen för att stoppa driften, även om driften för inomhusenheten stoppas.

[LOW NOISE] på fjärrkontrollens display visas att enheten är i läget "OUTDOOR UNIT LOW NOISE" (UTOMHUSENHET PÅ LÅG LJUDNIVÅ).

#### Anteckningar:

- Den här åtgärden kan inte utföras samtidigt med driftlägen FAN, DRY och POWERFUL.

### 23 "ECONOMY"-knapp |

Startar eller stoppar ECONOMY-driften som sparar mer el än andra driftlägen genom att ändra den inställda temperaturen till en moderat inställning.

Genom att trycka på knappen "ECONOMY", tänds indikatorn för ECONOMY på inomhusenheten.

- I läget COOL eller DRY-läge kommer rumstemperaturen att justeras några grader högre än den inställda temperaturen.
- I HEAT-läge kommer rumstemperaturen kommer att justeras några grader lägre än den inställda temperaturen.

#### Anteckningar:

- I COOL, HEAT, eller DRY-läge, är den maximala effekten av denna drift cirka 70% av den vanliga driften av luftkonditioneringen.
- Den här åtgärden kan inte utföras under övervakning av temperaturen i AUTO-läge.

### 24 "SENSOR"-knappen (ENERGISPARFUNKTIONEN) >>> Se sidan 8

Aktiverar eller inaktiverar energisparfunktionen.

\* Energisparfunktionen är ON (PÅ) vid tiden för inköpet.

\*: Inställningen måste göras medan skärmen med inställningar visas för varje funktion.

|: Knappen är kontrollerbar endast när luftkonditioneringen är på.

# Timeranvändning

## Anteckning för timerinställningar:

Varje avbrott i strömförsörjningen, till exempel som ett strömavbrott eller utlöst överspänningsskydd, gör att inställningen för den interna klockan går fel. I ett sådant fall, blinkar indikatorn för TIMER på inomhusenheten, och du behöver justera om inställningen.

## ON-timer eller OFF-timer

Du kan ställa in ON-timer eller OFF-timer med följande steg.

- Tryck på "TIMER SETTING" (INSTÄLLNING AV TIMER) knappen för att starta inställningen. Den WEEKLY (VECKOVISA)-indikatorn kommer att blinka på fjärrkontrollen.
- Tryck på "SELECT" -knappen för att välja önskat läge. Läget kommer att ändras enligt följande:  

- Tryck på "NEXT"-knappen. Fortsätta att ställa in för varje läge.  
 \* Om du vill avbryta inställning av timer under processen för inställning, tryck på knappen "TIMER SETTING (TIMER INSTÄLLNING) -inställning" igen.
- Justera tiden genom att trycka på "SELECT"(VÄLJAR) -knappen medan klockindikatorn blinkar. Varje gång du trycker på knappen, ändras den med + 5 /-5 minuter. Genom att trycka ner ändras tiden med + 10/-10 minuter.
- Tryck på "SEND"-knappen

För att ställa in inställning av timer, utför steg 1 till 5 igen. När du vill ON/OFF (PÅ/AV)- timer, tryck på "ON/OFF" -knappen medan indikatorn ON/OFF är på. (Raderar indikatorn)

## Programmet timer (kombinerad användning för ON-timer och OFF-timer)

Du kan ange en integrerad ON→OFF eller OFF→ON-timer. Antingen en av de två timern vars konfigurerad starttid är närmare till den aktuella tiden har företräde och ordningsföljden på timern för drift visas enligt följande:

Timer	Indikator på fjärrkontrollens display
ON→OFF-timer	ON▷OFF
OFF→ON-timer	ON◁OFF

När du vill ställa in timerprogrammet, genomför samma steg ①~⑤ för ON/OFF-timern. (Välj ON↔OFF i steg 2)

### Anteckningar:

- Om du ändrar inställningsvärdet för timern efter timerprogrammet ställts in, kommer nedräkning av timern att återställas i det ögonblicket.
- Tidsinställning för varje kombination bör ligga inom loppet av 24 timmar.

## SLEEP (INSOMNINGS) -timer

När du vill ställa in SLEEP-timer, följ först stegen ①~③ för ON/OFF-timer.

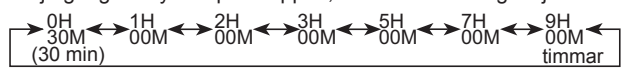
- Justera tiden genom att trycka på "SELECT"(VÄLJAR) -knappen medan klockindikatorn blinkar. Varje gång du trycker på knappen, ändras tiden enligt följande:  

- Tryck på "SEND"-knappen.

När du vill avbryta SLEEP-timer, tryck på "SLEEP"-knappen medan indikatorn för SLEEP (INSOMNING) är på. (Raderar indikatorn)

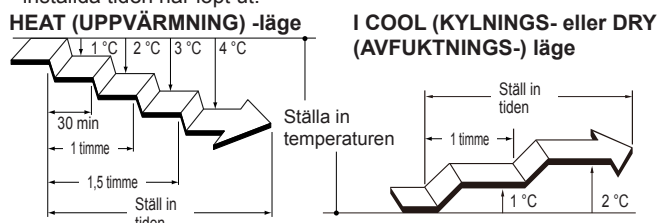
För att hjälpa dig att somna bekvämt och förhindra överdriven uppvärmning eller kylning under sömnen, styr SLEEP-timern temperaturinställningen automatiskt enligt den inställda tiden som visas enligt följande. Luftkonditioneringen slås av helt, efter den inställda tiden har löpt ut.



## WEEKLY (VECKOVISA)-timer

ON- och OFF-timer kan kombineras med upp till 4 förinställningar (program ①~④) per dag och 28 förinställningar per vecka. Innan du konfigurerar programmet, ställ in vecka och tid på luftkonditioneringen först.

Om vecka och tid inte ställs in, kommer den veckovisa timern inte aktiveras korrekt vid inställd tid. Se "förberedelse av fjärrkontrollen" (sidan 2).

### Exempel på WEEKLY-timer 1

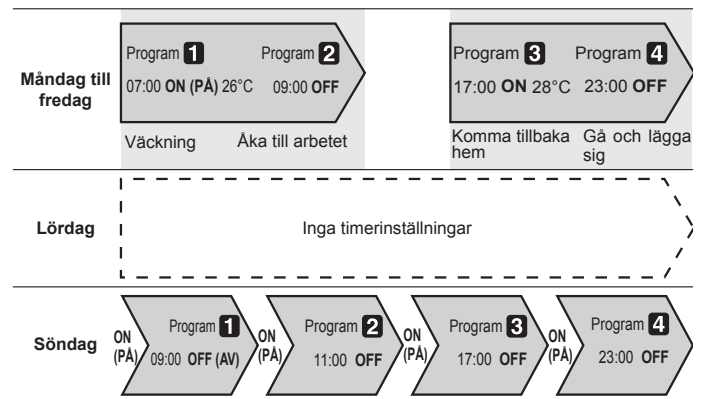

### Exempel på WEEKLY-timer 2

Du kan ange en viss temperatur i ON inställning i WEEKLY- timer.



\* Du kan ställa in temperaturen för AUTO, COOL och DRY inom intervallet på 18-30°C, för läget uppvärmningsområde 10 eller 16-30°C. Även om du ställer in 10, 16 eller 17°C, och du kör produkten på AUTO, COOL, eller DRY kommer den att köras på 18°C.

### Anteckningar:

- Driftlägen andra än den temperaturinställning kommer att vara densamma som när den senaste drifttiden stoppades, så typ av drift såsom Kylning → Uppvärmning → Kylning → Uppvärmning kan inte ställas in automatiskt.
- Om du ställer in ON-timer and OFF-timer samtidigt och kör luftkonditioneringen ON-timern. Om två ON (PÅ) program är samtidigt inställda, kör luftkonditioneringen det program som ställdes in efter nummer.
- Om ett avbrott inträffar, som t.ex. på grund av ett strömavbrott under en inställning av den WEEKLY (VECKOVISA) timern eller ett överspänningsskydd som lösts ut, kommer den interna timern på av luftkonditioneringen vara felaktig. (Se sidan 9 "Automatisk omstart".) I så fall kommer lampan för huvudtimern att meddela dig om detta genom att blinka, så utför matchning av tid och datum. (Se sidan 2 "förberedelse av fjärrkontrollen".)
- Du kan inte använda WEEKLY (VECKOVISA) -timern tillsammans med andra timers. Om du vill köra produkten på WEEKLY TIMER (VECKOVISA TIMERN) efter att ha använt ON/OFF (PÅ/AV), programmet för timer eller SLEEP (INSOMNINGS) -timer medan WEEKLY-timer, måste du aktivera WEEKLY-timer igen.

(fortsättning)

## Drift av timer (fortsättning)

När du vill ställa WEEKLY (VECKOVISA) -timern, måste du först följa stegen ①~③ på sidan 6 för ON/OFF-timer.

- ④ Välj programnummer och dagen med hjälp av "SELECT"-knappen.

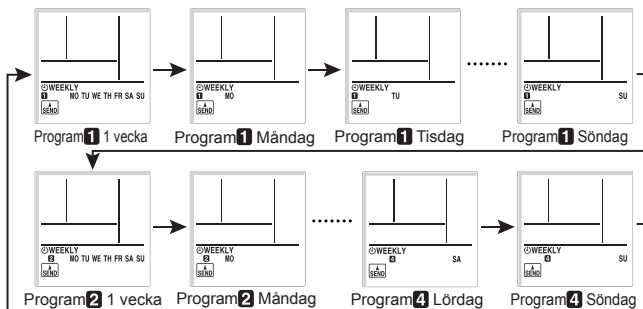

Tryck på "NEXT"-knappen, när programnummer och dagen du vill ställa in blinkar.

- ⑤ Med hjälp av "SELECT"-knappen, välj driftläget (ON-Timer, OFF-Timer, eller utan en timer).

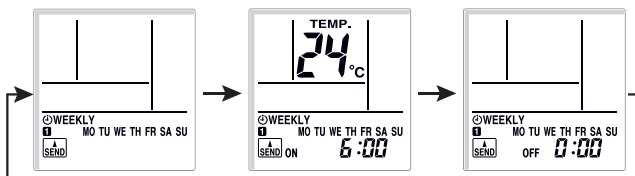

Drift utan timer

1. Tryck på "NEXT"-knappen för att gå tillbaka till steg 4 och konfigurera nästa inställning.
2. Tryck på "SEND"-knappen för att avsluta

Tryck på "NEXT"-knappen.

- ⑥ Tryck på "SELECT" (VÄLJAR) -knappen för att ställa in önskad ON-time (Tid PÅ) eller OFF-time (Tid AV).

Om du har valt OFF (AV) i steg 5

1. Tryck på "NEXT"-knappen för att gå tillbaka till steg 4 och konfigurera nästa inställning.
2. Tryck på "SEND"-knappen .

Tryck på "NEXT"-knappen.

- ⑦ Tryck på "SELECT" -knappen för att ställa in temperaturen. Om du vill gå till nästa inställning, tryck på "NEXT"-knappen, återgå till steg 4 och konfigurera nästa inställning.

- ⑧ För slutföra inställningen, tryck på, press "SEND" (SKICKA)-knappen.

Om du vill avbryta inställningen halvvägs, tryck på knappen "TIMER SETTING" (INSTÄLLNING AV TIMER) i stället för att trycka på "SEND"-knappen .

### Anteckningar:

- När WEEKLY TIMER (VECKOVISA TIMERN) avbryts, välj ingen drift av timer i steg 5 i när du vill använda driften WEEKLY TIMER.
- Om du vill gå tillbaka till föregående steg för att konfigurera inställningar, tryck på "BACK" (TILLBAKA) -knappen för återgå till föregående steg.
- Tryck på "SEND"-knappen, när du befinner dig nära huvudenheten. Om du gör det när du är långt ifrån huvudenheten, kan det hända att signalen inte skickas ordentligt och inställningarna kanske inte blir korrekt konfigurerade.
- För att kolla schemat, upprepa steg 1 till 3 för att ange läget för WEEKLY-timer, använd sedan "SELECT" -knappen för att bläddra igenom inställningar för WEEKLY-timer i den ordning som visas i steg 4.
- När du vill avbryta WEEKLY-timer, tryck på "WEEKLY-timer" -knappen medan indikatorn WEEKLY (VECKOVISA) är på. (Raderar indikatorn)

# HUMAN SENSOR (ENERGIBESPARING)

För att förhindra slöseri med elektricitet, styr denna funktion temperaturinställningen när ingen finns i rummet. Spara energi funktionen är aktiverad vid tiden för inköpet.

- 1 Om du vill aktivera funktionen energibesparing, tryck på "SENSOR"-knappen.  
**ENERGY SAVING** indikatorn blinkar på fjärrkontrollens display.
- 2 För att inaktivera energisparfunktionen, tryck på "SENSOR"-knappen igen.  
**ENERGY SAVING** kommer inte längre visas på fjärrkontrollens display.

## Om funktionen ENERGIBESPARING

Om ingen träder in i rummet i cirka 20 minuter, kommer den inställda temperaturen att kontrolleras automatiskt. (om någon person kommer tillbaka in i rummet, detekterar sensorn detta och återgår automatiskt till de ursprungliga inställningarna.)

Driftläge	Driftläge (om det inte finns någon i rummet under en tid)
COOL (KYLNING)/DRY (AVFUKTNING)	Den inställda temperaturen kommer att öka maximalt med 2°C.
UPPVÄRMNING	Den inställda temperaturen kommer att sänkas maximalt med 4°C.
AUTO	Denna funktionen kör ENERGIBESPARING automatiskt för det valda läget (kyllning/uppvärmning/avfuktning).

- När man använder den tillsammans med SLEEP TIMER (sidan 6), prioriteras SLEEP TIMER (INSOMNINGSTIMER).
- Under 10°C UPPVÄRMNINGSDRIFT, kommer den inställda temperaturen inte att ändras, om det inte finns någon i rummet.

- Räckvidden för applikationen är enligt följande.  
Vertikal vinkel 90° (Sidovy)      Horisontell vinkel 100° (Ovanifrån)

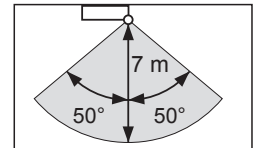
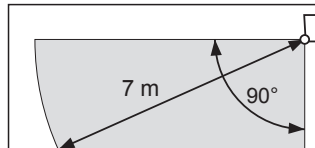

Funktionen ENERGIBESPARING kan hända inte fungerar när rumstemperaturen är kontrasterande mot den temperatur som anges i temperaturinställningen, som till exempel omedelbart efter start av drift.

## Om HUMAN SENSOR

- Detaljer om human sensor med detektering
  - Sensorn upptäcker om det finns personer i rummet genom att söka efter personer i rörelser i rummet.

## Anteckningar

- Eftersom sensorn detekterar infrarött ljus som ges ut av människor, kan det finnas fall då denna detektering är felaktig.  
**Situationer där sensorn inte kommer att detektera några personer i rummet, även om det finns någon där**
  - När temperaturen är hög i rummet och skillnaden mellan människors kroppstemperatur är liten. (Så som under sommaren, när temperaturen når 30°C eller högre)
  - När det finns någon i rummet, men rör inte på sig under en längre tid.
  - När någon är dold bakom en soffa, möbler, glas, eller i liknande situationer.
  - När någon har på sig extremt tjocka kläder och har ryggen mot sensorn.
- **Situationer där sensorn kommer att upptäcka personer felaktigt i rummet, även när det inte finns någon där**
  - När det finns en hund eller en katt som rör sig i rummet.
  - När vinden tar tag i gardiner och krukväxter.
  - När det finns uppvärmningsenheter, befuktningsapparater eller elektriska apparater såsom oscillerande elektriska fläktar i drift.

## Välja anpassad kod för fjärrkontroll

Använd ett av följande steg för att välja anpassad kod för fjärrkontrollen. (Observera att luftkonditioneringen inte kan ta emot en signal om luftkonditioneringen inte har ställts in för att matcha den anpassade koden.)

- 1 Tryck på "Start/Stop (⏻/⏹)"-knappen tills klockan visas på fjärrkontrollens display.
- 2 Tryck på "MODE"-knappen i minst fem sekunder för att visa den aktuella, anpassade koden (initialt inställd på A).
- 3 Tryck på knapparna (∧ / ∨) för att ändra den anpassade koden mellan A→B→C→D. Matcha koden på displayen i luftkonditioneringens anpassade kod.
- 4 Tryck på "MODE"-knappen igen för att återgå till klockskärmen. Den anpassade koden ändras.

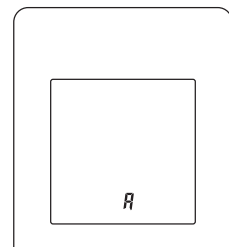

- Om inga knappar trycks in inom 30 sekunder efter att den anpassade koden visas, återgår systemet till originalklockvisning. Börja i så fall igen från steg 1.
- Luftkonditioneringens anpassade kod är inställd på A före leverans. Kontakta återförsäljaren för att ändra koden.
- Fjärrkontrollen återställs till anpassad kod A när batterierna i fjärrkontrollen byts. Om du använder en annan anpassad kod än anpassad kod A, ska du återställa koden efter byte av batterierna.  
Om du inte känner till inställningarna för luftkonditioneringens anpassade kod kan du prova var och en av de anpassade koderna (A→B→C→D) tills du hittar koden som fungerar med luftkonditioneringen.



## Allmän Information om användning

### Automatisk avfrostningsdrift

När utomhustemperaturen är mycket låg med hög luftfuktighet, kan frost bildas på utomhusenheten under uppvärmning och det skulle kunna minska produktens driftprestanda.

För frostskydd har en mikrodatorstyrd automatisk avfrostningsfunktion utrustats i denna luftkonditioneringsapparaten.

Om frost bildas, stannar luftkonditioneringen tillfälligt, och kylkretsen för avfrostning arbetar en stund (högst 15 minuter.) Indikatorn för OPERATION (DRIFT) på inomhusenheten blinkar under denna drift.

Om frost bildas på utomhusenheten efter uppvärmningsdriften, stannar utomhusenheten automatiskt efter att den har arbetat i några minuter. Sedan startar automatisk avfrostningsdrift.

### Funktionen automatisk omstart

I händelse av strömavbrott, stannar luftkonditioneringen en gång. Men den startar om automatiskt och utför föregående drift, när strömförsörjningen återupptas.

Om eventuella strömavbrott inträffar efter att timern ställts in, kommer nedräkningen för timern att återställas.

Efter att strömmen återupptas, blinkar TIMER-indikatorn på inomhusenheten för att informera dig om att det har skett ett fel på timern. I sådant fall, återställ timern för passande tid.

### Funktionsstörningar orsakade av andra elektriska apparater:

Användning av andra elektriska apparater t.ex. elektrisk rakhyvel eller närliggande trådlös radiosändare kan orsaka att luftkonditioneringen inte fungerar.

Om du stöter på ett fel, stäng av överspänningsskyddet en gång. Sedan slå på den igen och återuppta driften med hjälp av fjärrkontrollen.

### Uppvärmningsprestanda

Luftkonditioneringen drivs enligt värmepumpsprincipen och absorberar värme från utomhusluften och överför värmen till inomhusenheten. Resultatet blir att arbetsprestandan minskar när utomhuslufttemperaturen faller. Om du upplever att uppvärmningsprestandan är otillräcklig, rekommenderar vi att du använder luftkonditioneringen tillsammans med en annan typ av värmeapparat.

### TRÅDBUNDEN FJÄRRKONTROLL (tillval)

Den alternativa trådbundna fjärrkontrollen kan användas. När du använder fjärrkontrollen, följer det olika punkter jämfört med med trådlös fjärrkontroll.

#### [Ytterligare funktioner för trådbunden fjärrkontroll]

- Veckovis timer
- Timern inställd tillbaka för temperaturen

Du kan använda både den trådbundna och trådlösa fjärrkontrollen samtidigt. (Men funktionen är begränsad.)

När de begränsade funktionerna på fjärrkontrollen används, hörs ett pipande ljud, och indikatorerna OPERATION (DRIFT), TIMER och ECONOMY för inomhusenheten blinkar.

#### [De begränsade funktionerna för trådlös fjärrkontroll]

- Utomhusenhet på låg ljudnivå
- Energibesparing
- 10°C UPPVÄRMNING
- Kraftfull
- Drift av timer

# Rengöring och skötsel

## ⚠ VAR FÖRSIKTIG

- Innan du rengör denna produkt, se till att stänga av och koppla bort all strömförsörjning.
- Innan du börjar, se till att inloppsgallret har stängts helt. Ofullständig stängning av inloppsgallret kan ha en effekt på välfungeranded eller utförandet av luftkonditioneringen.
- Rör inte aluminiumflänsarna av värmeväxlare inbyggda i inomhusenheten för att undvika personskador när du håller i enheten.
- Utsätt inte inomhusenheten för flytande insektsmedel eller härspray.
- Stå inte på hala, ojämna eller instabila underlag när du underhåller enheten.

### Daglig skötsel

Tänk på följande vid rengöring av inomhusenheten:

- Använd inte varmare vatten än 40 °C.
- Använd inte rengöringsmedel med slipmedel, flyktiga lösningsmedel, såsom bensen eller tinner.
- Torka försiktigt med en mjuk trasa.

### Rengöra inloppsgallret

- 1 Öppna inloppsgallret i pilens riktning **a**. Samtidigt som du försiktigt trycker på vänster och höger monteringsaxel in i inloppsgallret utåt **b**, tar du bort inloppsgallret i pilens riktning **c**.

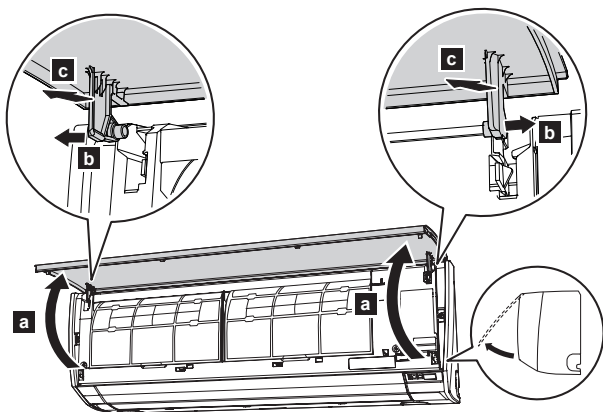

- 2 Tvätta inloppsgallret försiktigt med vatten eller torka det försiktigt med en mjuk trasa doppad i varmt vatten. Torka sedan med en torr och mjuk trasa.
- 3 Samtidigt som du håller gallret i horisontellt läge ställer du in vänster och höger monteringsaxel i pelarblocken längst upp på panelen **a**. För att haka fast varje axel korrekt för du in axeln tills den snäpper på plats. Stäng sedan inloppsgallret **b**.

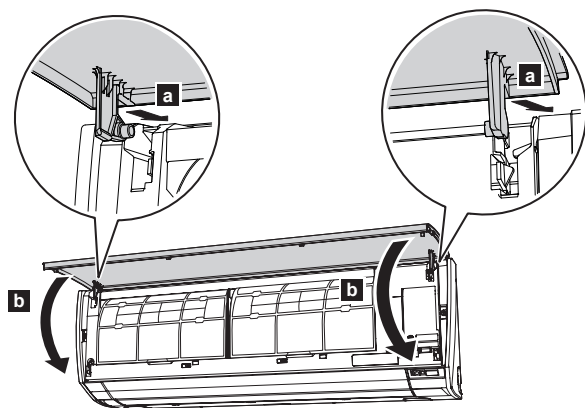

- 4 Tryck på 4 platser på inloppsgallret för att stänga det helt.

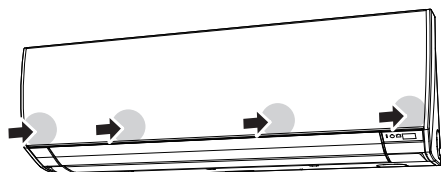

### Rengöra luftfiltren

Tänk på att du måste rengöra luftfiltren med jämna mellanrum för att förhindra att produkten tappar arbetsförmåga.

Användning av ett igensatt luftfilter minskar produktens prestanda och kan orsaka försämrat luftflöde eller öka bullernivån.

Rengör luftfiltren varannan vecka under normal användning.

- 1 Öppna inloppsgallret. (Se **a** i steg 1 i "Rengöra inloppsgallret".)
- 2 När du håller i inloppsgallret med ena handen ska du dra upp handtaget **a** på filtret i pilens riktning och frigöra de 2 klorna **b**. Dra sedan ut filtret genom att försiktigt skjuta det nedåt **c**.

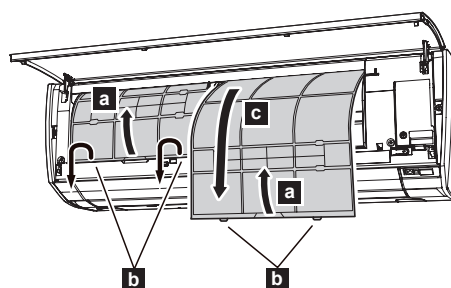

- 3 Filterhållaren och luftfiltret är monterade i baksidan av luftfiltret. Ta bort dem från luftfiltret genom att haka loss varje hörn av filterhållaren **d**.

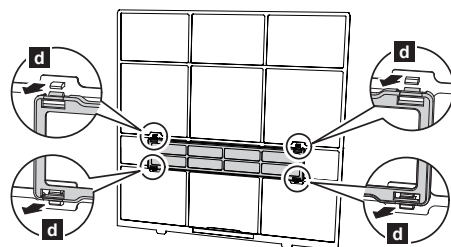

- 4 Ta bort damm med en dammsugare eller genom att skölja ur filtret. När du tvättar filtret ska du använda hushållsrengöringsmedel och varmt vatten. Efter att du sköljt ur filtret ordentligt ska du noggrant torka det på en skuggig plats innan du monterar det igen.
- 5 Montera luftrengöringsfiltret och filterhållaren i varje luftfilter.
- 6 Montera luftfiltret genom att rikta in det i nedre delen av filtret mot frontpanelen och trycka in filtret helt.

#### Obs:

Kontrollera att de 2 klorna sitter ordentligt fast i panelens styrhåll.

- 7 Stäng inloppsgallret helt. (Se steg 4 i "Rengöra inloppsgallret".)

## Rengöring och skötsel

### Byta luftrengöringsfiltret

- 1 Ta bort luftfiltret.
- 2 Frigör de 2 spakarna **a** i filterhållaren och vrid hållaren i pilens riktning **b**.  
Ta bort det nedstumstade luftfiltret **c**.

#### Obs:

Luftrengöringsfiltret sitter på varje luftfilter.

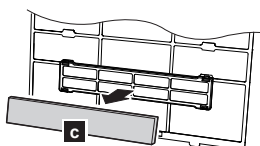
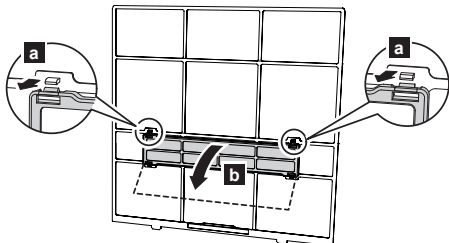

- 3 Sätt i ett nytt eller håll luftrengöringsfiltret **d** i filterhållaren. Det nya luftrengöringsfiltret kan installeras i antingen den högra eller vänstra hållaren.

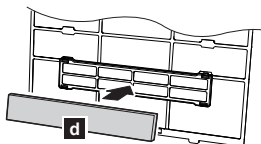

- 4 Haka i de 2 hörnen på filterhållaren **e** ordentligt i luftfiltret.

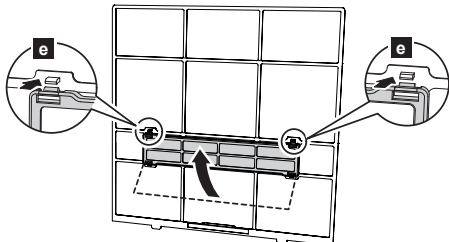

- 5 Sätt iluftfiltret igen. (Se steg 6 i "Rengöra iluftfiltren".)
- 6 Stäng inloppsgallret helt. (Se steg 4 i "Rengöra inloppsgallret".)

Följande 2 typer av luftrengöringsfilter används i den här produkten. När du byter dem ska du köpa rätt luftförningsfilter för den här produkten.

#### APPLE-CATECHIN FILTER: UTR-FA16



(1 ark)

Med statisk elektricitet rengörs luften genom att små partiklar ta bort, exempelvis tobaksrök eller pollen.

- Filtret är av engångstyp. Du får inte tvätta eller återanvända det.
- Efter att du har öppnat paketet ska du använda det så snart som möjligt. Rengöringseffekten minskar om filtret ligger kvar öppnat i paketet.
- Byt filtret var tredje månad under normal användning.
- Med inställning av hög fläkthastighet ökar luftrengöringseffekten.

#### JONDEODISERINGSFILTER (ljusblått): UTR-FA16-2



(Ljusblått, 1 ark)

Innehåller supermikro-keramiska partiklar som producerar negativa luftjoner, som betraktas ha en deodoriserande effekt, absorberar och minskar lukt i rummet.

- För att bevara deodoriseringseffekten ska filtret rengöras en gång var tredje månad enligt följande:
  1. Ta bort deodoriseringsfiltret.
  2. Spola filtret med varmt vatten tills hela ytan på filtret är täckt med vatten.
  3. Tvätta försiktigt filtret med utspätt neutralt rengöringsmedel. Tvätta inte genom att gnugga det för att förhindra att deodoriseringseffekten minskar.
  4. Skölj filtret väl med vatten.
  5. Torka filtret noggrant på en skuggig plats.
  6. Installera om jondeodoriseringsfiltret i inomhusenheten.
- Byt filtret var tredje år under normal användning.

#### Efter förlängd användning av enheten

Om du har stängt av inomhusenheten i 1 månad eller mer ska du utföra FLAKT-funktionen under en halv dag för att torka de invändiga delarna noggrant innan du använder den på normalt sätt igen.

#### Ytterligare inspektion

Efter en lång period utan användning kan damm samlas i inomhusenheten som minskar produktens prestanda även om du har förvarat enheten i enlighet med instruktionerna för daglig skötsel eller rengöring som beskrivs i den här bruksanvisningen.

I så fall rekommenderas en produktinspektion.

För mer information, kontakta auktoriserad servicepersonal.

# Felsökning

## VARNING



Under följande händelser stoppa omedelbart driften av luftkonditioneringen och koppla bort all strömförsörjning genom att stänga av elektriska brytare eller dra ur elkontakten. Konsultera sedan din återförsäljare eller auktoriserad servicepersonal.

Så länge enheten är ansluten till elnätet, så är den inte isolerad från strömförsörjningen även om enheten är avstängd.

- Eheten luktar brinnande eller ryker
- Vatten läcker från enheten

Följande symtom tyder inte på produktfel, utan är normala funktioner eller kännetecken för denna produkt.

Symptom	Orsak	Se sidan
Driften fördröjs efter omstart.	För att förhindra att en säkring går, kommer kompressorn inte vara aktiverad medan skyddskretsen är igång i ca 3 minuter efter plötsliga OFF(AV)→ON (PÅ) drift för strömförsörjningen.	–
Ljud hörs.	<ul style="list-style-type: none"> <li>• Under drift eller omedelbart efter att ha stoppat driften av luftkonditioneringen, kan ett ljud från köldmedlet höras. Det kan bli speciellt märkbart i ungefär 2 till -3 minuter efter att driften startats.</li> <li>• Under driften kan ett smärre gnisslande ljud produceras av minsta expansion och sammandragning av frontpanelen orsakad av temperaturförändringar höras.</li> </ul>	–
	Under uppvärmningsdrift, hörs ett fräsande ljud producerad av den automatiska avfrostningsdriften.	9
Lukt som emanerar från enheten.	Olika lukter som genereras från inredningstextil, möbler, eller cigarettök som absorberas in i luftkonditioneringen kan avges.	–
Imma och ånga som avges från enheten.	I COOL (KYLNING) eller DRY (AVFUKTNING) -läge, kan en tunn dimma genereras av kondens som bildats med plötslig kylningsprocess avges.	–
	Under uppvärmningsdrift, kan utomhusenheten med inbyggd fläkt stanna och stigande ånga genereras av den automatiska avfrostningsdriften.	9
Luftflödet är svagt eller stannar.	<ul style="list-style-type: none"> <li>• Omedelbart efter att uppvärmningsdrift startats, förblir fläktens hastighet tillfälligt mycket lågt för att värma upp de inre delarna av enheten.</li> <li>• I HEAT (UPPVÄRMNING) -läge stannar utomhusenheten och inomhusenheten dörs på mycket låg fläkthastighet om rumstemperaturen stiger över den inställda temperaturen.</li> </ul>	–
	I HEAT (UPPVÄRMNING) -läge stannar inomhusenheten tillfälligt i maximalt 15 minuter för att utföra automatisk avfrostningsdrift, medan indikatorn för OPERATION (DRIFT) blinkar.	9
	I DRY-(AVFUKTNING)-läge, körs inomhusenheten i låg fläkthastighet för att justera fuktigheten i rummet, och kan stanna då och då.	–
	När fläkthastigheten är inställd på "QUIET (TYST)", roterar fläkten vid mycket låg hastighet och luftflödet reduceras.	–
	I COOL(KYLNING)-läge kan inomhusenhetens fläkt stanna då och då, när utomhusenheten stoppas.	4
	När övervakning utförs i AUTO-läge, roterar fläkten vid mycket låg hastighet.	–
Utomhusenheten avger vatten.	Under uppvärmningsdrift, kan utomhusenheten släppa ut vatten som genereras av driften för automatisk avfrostning.	9

Innan du ringer och begär service, felsök ett problem genom att utföra följande kontroller:

Symptom	Diagnostisk	Se sidan
Driften är inte igång.	<input type="checkbox"/> Har överspänningsskyddet slagits av? <input type="checkbox"/> Har det varit ett strömavbrott? <input type="checkbox"/> Har en säkring gått, eller ett överspänningsskydd utlösts?	–
	<input type="checkbox"/> Är timern igång?	6
Dålig prestanda på kylning eller uppvärmning.	<input type="checkbox"/> Är luftfiltret smutsigt?	10
	<input type="checkbox"/> Är inomhusenhetens inloppsgaller eller utloppsöppning blockerad?	–
	<input type="checkbox"/> Är rumstemperaturen justerad på korrekt sätt?	4
	<input type="checkbox"/> Har fönstret eller dörren lämnats öppet? <input type="checkbox"/> Skiner det starka solljuset direkt in i rummet under kylningsdrift? <input type="checkbox"/> Finns det andra värmeapparater eller datorer, eller alltför många människor i rummet under kylningsdrift?	–
	<input type="checkbox"/> Är fläkthastigheten inställd på "QUIET (TYST)"? När fläkthastigheten är inställd på "QUIET (TYST)", prioriteras brusreducering och luftkonditioneringens prestanda kan bli lägre. Om volymen av tillfört luftflöde inte överensstämmer med dina preferenser, ställ då in fläkthastigheten till "LOW (LÅG)" eller högre fläkthastighet.	5
	<input type="checkbox"/> Har UTMOMHUSENHETENS LÅGA LJUDNIVÅ inte ställts in?	5
Enheten arbetar annorlunda än inställningen med fjärrkontroll.	<input type="checkbox"/> Är batterierna som används i fjärrkontrollen förbrukade? <input type="checkbox"/> Är batterierna som används i fjärrkontrollen laddade?	2

Stoppa driften omedelbart och stäng av den elektriska brytaren i följande fall. Rådgör sedan auktoriserad servicepersonal.

- Problemet kvarstår fast du utför dessa kontroller eller diagnostik.
- Indikatorerna för OPERATION (DRIFT) och TIMER blinkar medan indikatorn för ECONOMY blinkar snabbt.