

Bruksanvisning

Luftkonditionering - Kompakt väggmonterad typ



Förvara denna manual för framtida referens

P/N9332280036

INNEHÅLLSFÖRTECKNING

1. Säkerhetsföreskrifter	4
1.1. Försiktighetsåtgärder för användning	4
2. Egenskaper och funktioner	6
2.1. Växelriktare	6
2.2. Trådlös fjärrkontroll.....	6
2.3. Ekonomidrift	6
2.4. Autoväxling	6
2.5. 10° C Värmedrift.....	6
2.6. Programmeringstimer.....	6
2.7. Sovtimer (SLEEP TIMER)	6
2.8. Swingdrift	6
2.9. Avtagbart intagsgaller.....	7
2.10. Filter med mögelskydd.....	7
2.11. Supertyst drift	7
2.12. Polyfenol Catechin luftreningsfilter	7
2.13. Horisontellt luftflöde: Kylning / Nedåtriktat luftflöde: Värmning	7
2.14. Flerriktat luftflöde (Swingdrift)	7
2.15. Luktreducerande filter med negativa joner	7
3. Delarnas namn.....	8
4. Förberedelse	10
4.1. Sätt på strömmen.....	10
4.2. Ladda batterierna (AAA/R03/LR03 x 2)	10
4.3. Ställ in aktuell tid	10
4.4. Användning av fjärrkontrollen	11
5. Drift	12
5.1. Val av driftläge (MODE)	12
5.2. Inställning av termostaten.....	12
5.3. Inställning av fläkthastigheten	12
5.4. Supertyst drift (SUPER QUIET).....	13
5.5. Stoppa drift.....	13
6. Timerdrift.....	15
6.1. Hur man använder ON-timer eller OFF-timer.....	15
6.2. Hur man använder programtimern.....	16
7. Timerns nattprogram (SLEEP)	17



7.1.	Hur man använder SLEEP-timer	17
7.2.	Hur man ändrar Timerinställningarna	17
8.	Justering av luftcirkulationsriktning	19
8.1.	Vertikal luftriktningjustering	19
8.2.	Höger - Vänster justering	20
9.	SWING-drift (automatisk luftriktarföring)	21
9.1.	Hur man väljer SWING-drift	21
9.2.	Stoppa SWING-funktion	21
10.	Ekonomidrift (ECONOMY)	22
10.1.	Hur man använder ECONOMY-funktionen	22
10.2.	Hur man stoppar ECONOMY-funktionen	22
11.	Värmedrift 10° C	23
11.1.	Hur man använder 10° C värmedrift	23
11.2.	Hur man stoppar 10° C värmedrift	23
12.	Manuell AUTO-funktion	24
12.1.	Hur man använder huvudkontrollerna	24
13.	Rengöring och skötsel	25
13.1.	Rengöring av intagsgaller	25
13.2.	Rengöring av luftfilter	26
13.3.	Installation av luftreningsfilter	27
13.4.	Byta ut smutsiga luftreningsfilter	28
13.5.	Återställning av filterindikator (specialinställning)	29
14.	Felsökning	30
15.	Funktionstips	32
15.1.	Drift och prestanda	32
15.1.1.	Värmeprestanda	32
15.1.2.	Mikrodatorstyrd automatisk avfrostning	32
15.2.	AUTO Återstart	33
15.3.	Multifunktions luftkonditionerare	33
15.3.1.	Simultan användning av multipla enheter	33

Denna instruktion utgör en översättning av tillverkarens originaltext och kan därför vara behäftad med inkonsekventa tekniska uttryck. Jämför därför i förekommande fall med maskinen och instruktionsboken på originalspråket.

Eklunds Tekniska, Fjölagalet 2, 439 93 Onsala, Tel: 0300-633 50, www.eklundstekniska@telia.com

1. Säkerhetsföreskrifter

- Innan man tar utrustningen i bruk, ska man läsa igenom den här instruktionen noggrant och använda utrustningen på korrekt sätt.
- Instruktionerna i det här avsnittet relaterar till säkerhet, var noggrann med att upprätthålla säkra förhållanden.
- Orden "VARNING" och "VAR UPPMÄRKSAM" har följande betydelse i instruktionen:

 VARNING!	Den här markeringen indikerar en procedur som kan leda till dödsfall eller allvarlig skada om den utförs felaktigt.
 VAR UPPMÄRKSAM!	Den här markeringen indikerar en procedur som kan leda till personskada eller skada på egendom om den utförs felaktigt.
 VAR FÖRSIKTIG!	Den här markeringen indikerar procedurer som om de utförs felaktigt, möjligen kan orsaka person- eller materialskada.

1.1. Försiktighetsåtgärder för användning

VARNING!

- Försök inte installera den här luftkonditioneraren själv.
- Detta aggregat består av delar som inte kan servas av användaren. Kontakta alltid auktoriserad servicepersonal vid reparationsbehov.
- Om aggregatet ska flyttas, ska man kontakta auktoriserad servicepersonal för fränkoppling och installation.
- Om man uppehåller sig för länge i det direkta kylflödet, kan man bli överdrivet nedkyld.
- För inte in fingrar eller föremål i utloppsdelen eller intagsgallret.
- Starta eller stoppa inte luftkonditionerarens drift genom att dra ur strömmatningskabeln.
- Undvik att skada strömkabeln.
- Vid en funktionsstörning (brandlukt, osv), ska man genast stoppa driften, stänga av strömbrytaren och kontakta auktoriserad servicepersonal.
- Vid ett köldmedieläckage, ska man hålla det borta från brand eller flambara ämnen (kontakta auktoriserad servicepersonal).



VAR UPPMÄRKSAM!

- Ventilera sporadiskt under användning.
- Rikta inte luftflödet mot brandstäder eller värmeapparater.
- Klättra inte upp på, eller placera föremål på luftkonditioneraren.
- Häng inte föremål på inomhusenheten.
- Placera inte blomvaser eller vattenbehållare på luftkonditioneraren.
- Exponera inte luftkonditioneraren direkt för vatten.
- Använd inte luftkonditioneraren med våta händer.
- Dra inte i strömkabeln.
- Stäng av strömmatningen om inomhusaggregat inte används under en längre tid.
- Kontrollera så att installationsstativet inte är skadat.
- Placera inte djur eller plantor direkt i luftflödet.
- Drick inte vatten från luftkonditioneraren.
- Använd inte där man förvarar livsmedel, plantor eller djur, precisionsutrustning eller konstföremål.
- Anslutningsventiler blir heta vid värmning – hantera varsamt.
- Utöva inget tungt tryck på kylflänsarna.
- Använd bara med luftfiltren installerade.
- Blockera eller täck inte intagsgallret och utloppet.
- Se till att den elektroniska utrustningen är på minst 1 m avstånd från antingen inomhus- eller utomhusaggregatet.
- Undvik att installera luftkonditioneraren i närheten av en eldstad eller andra värmeapparater.
- När man installerar inomhus- och utomhusaggregatet, ska man hålla barn utom räckhåll.
- Använd inte flambara gaser i närheten av luftkonditioneraren.
- Den här utrustningen är inte avsedd att användas av personer (inklusive barn) med reducerad fysisk, känslomässig eller mental kapacitet, eller som inte har erfarenhet och kunskap, såvida de inte arbetar under överinseende eller tar emot instruktioner rörande anläggningens användning av en person som ansvarar för deras säkerhet. Se till att barn inte leker med anläggningen.

2. Egenskaper och funktioner

2.1. Växelriktare

Vid start av drift, används stora mängder ström för att snabbt ändra rummets temperatur till den önskade. Efteråt växlar aggregatet automatiskt till en lägre ströminställning för ekonomisk och komfortabel drift.

2.2. Trådlös fjärrkontroll

Den trådlösa fjärrkontrollen erbjuder bekväm kontroll av inomhusenhetens funktion.

2.3. Ekonomidrift

När man använder ekonomidrift (ECONOMY), kommer rummets temperatur att vara lite högre än den förinställda temperaturen under kylningsläget och lägre än den inställda temperaturen under värmedrift. Därför kan ECONOMY-läget spara mer energi än andra normala driftlägen

2.4. Autoväxling

Växlingen mellan de olika driftlägena (kylning, avfuktning, värmning) sker automatiskt för att bibehålla den inställda temperaturen och temperaturen hålls konstant hela tiden.

2.5. 10° C Värmedrift

Rumstemperaturen kan upprätthållas vid 10° C för att förhindra att rumstemperaturen faller för lågt.

2.6. Programmeringstimer

Programtimern ger möjlighet att integrera drift av OFF timer och ON timer i en enda sekvens. Sekvensen kan involvera 1 övergång från OFF timer till ON timer eller från ON timer till OFF timer inom en 24 timmarsperiod.

2.7. Sovtimer (SLEEP TIMER)

När man trycker på sovtimerknappen (SLEEP) under värmedrift, sänks luftkonditionerarens termostatinställning gradvis under driftperioden, under kylnings- eller avfuktningläge. Termostatinställningen höjs gradvis under driftperioden. När den inställda tiden uppnås, stängs aggregatet av automatiskt.

2.8. Swingdrift

Luftflödeslamellerna svänger automatiskt upp och ner så att luften sprids till rummets alla hörn.

2.9. Avtagbart intagsgaller

Inomhusenhetens intagsgaller kan tas bort för att underlätta rengöring och underhåll.

2.10. Filter med mögelskydd

Luftfiltret har behandlats för att motstå mögelpåväxt vilket erbjuder en renare användning och enklare underhåll.

2.11. Supertyst drift

När fläktnappen (FAN) drivs på tyst läge (QUIET), börjar inomhusenheten med supertyst drift. Inomhusenhetens luftflöde reduceras för att producera tystare drift.

2.12. Polyfenol Catechin luftreningsfilter

Luftreduceringsfiltret använder statisk elektricitet för att avlägsna fina partiklar och dam i luften såsom tobaksrök och växtpollen som är för litet för att se. Filtret innehåller catechin som är mycket effektivt mot olika typer av bakterier eftersom de motverkar tillväxten av bakterier som sugas in i filtret. Notera att när luftreningsfiltret är installerat, så minskar mängden producerad luft vilket orsakar en lätt minskning av inomhusluftens prestanda.

2.13. Horisontellt luftflöde: Kylning / Nedåtriktat luftflöde: Värmning

Vid kylning ska man använda horisontellt luftflöde så att den kalla luften inte blåser direkt på personer i rummet. Vid värmning använder man nedåtriktat luftflöde för att sända kraftfull, varm luft till golvet och skapa en komfortabel miljö.

2.14. Flerriktat luftflöde (Swingdrift)

3-dimensionell kontroll över luftriktningens svängning kan uppnås genom dubbel användning av både en UPP/NER (UP/DOWN) luftriktningssväxling och HÖGER/VÄNSTER (RIGHT/LEFT) riktningssväxling. Eftersom UP/DOWN luftriktningens klaffar drivs automatiskt i enlighet med aggregatets driftläge, går det att ställa in luftriktningen baserat på driftläget.

2.15. Luktreducerande filter med negativa joner

Det består av keramiska supermikropartiklar som kan producera negativa luftjoner med luktreducerande effekt vilket gör att de kan absorbera och mildra oönskade lukter i hemmet.

3. Delarnas namn

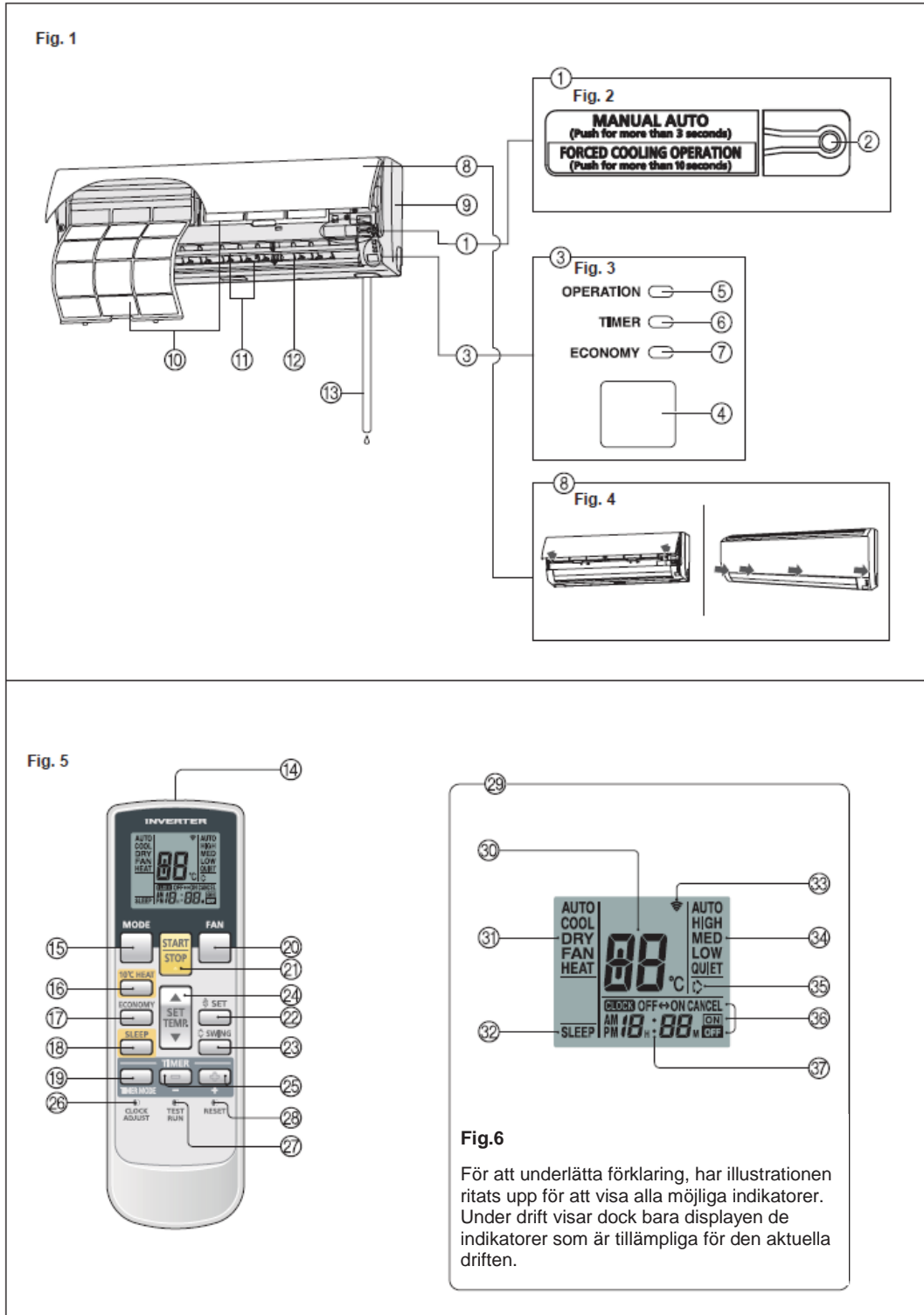

<p>Bild 1 – Inomhusaggregat</p> <p>1 – Driftkontrollpanel (bild 2)</p> <p>2 – Knapp MANUAL AUTO</p> <ul style="list-style-type: none"> - När man trycker in knappen MANUAL AUTO i mer än 10 sekunder, kommer den forcerade kyldriften att börja. - Den forcerade kyldriften används vid installationstillfället. Funktionen får bara användas av auktoriserad servicepersonal. - Om den forcerade kyldriften startar av någon anledning, ska man trycka på knappen START/STOP för att stoppa driften. - Tryck på knappen vid FILTER INDICATOR RESET. 	<p>Bild 5 – Fjärrkontroll</p> <p>14 – Signalöverförare</p> <p>15 – Driftlägesknapp MODE</p> <p>16 – 10 ° C värmedrift HEAT</p> <p>17 – Knapp ECONOMY</p> <p>18 - Knapp SLEEP</p> <p>19 – Knapp TIMER MODE</p> <p>20 – Knapp FAN (FLÄKT)</p> <p>21 – Knapp START/STOP</p> <p>22 – Knapp SET (vertikal)</p> <p>23 – Knapp SWING</p> <p>24 – Knapp SET TEMP. (▲ / ▼)</p> <p>25 – Knapp TIMER SET (+ / -)</p> <p>26 – Knapp klockjustering CLOCK ADJUST</p> <p>27 – Knapp TEST RUN (testkörning)</p> <ul style="list-style-type: none"> - Den här knappen används när man installerar luftkonditioneraren och ska inte användas under normal drift eftersom den gör att inomhusenhetens termostatfunktion fungerar felaktigt. - Om man trycker in den här knappen under normal drift, växlar inomhusenheten till testdriftläge och inomhusenhetens driftindikationslampa (OPERATION) och TIMER indikationslampa börjar blinka samtidigt. - För att stoppa testdriftläget, ska man trycka på knappen START/STOP för att stoppa luftkonditioneraren. <p>28 – Knapp RESET</p>
<p>3 – Indikator (bild 3)</p> <p>4 – Signalmottagare fjärrkontroll</p> <p>5 – Indikatorlampa drift (OPERATION) (grön)</p> <p>6 – Indikatorlampa TIMER (orange)</p> <ul style="list-style-type: none"> - Om indikatorlampan TIMER blinkar när timern är i drift, indikerar det att ett fel har uppstått med timerinställningen (se avsnittet om Auto Omstart) <p>7 – Indikatorlampa ECONOMY (grön)</p> <ul style="list-style-type: none"> - Indikatorlampan ECONOMY tänds när ECONOMY drift och 10 ° C värmedrift pågår 	<p>29 – Fjärrkontrollenhet (bild 6)</p> <p>20 – Temperaturinställningsdisplay (SET)</p> <p>31 – Driftlägesdisplay</p> <p>32 – Display för SLEEP TIMER</p> <p>33 – Överföringsindikator (Transmit)</p> <p>34 – Display för fläkthastighet (fan speed)</p> <p>35 – SWING-display</p> <p>36 – Display för Timer Mode (Timerläge)</p> <p>37 - Klockdisplay</p>
<p>8 – Intagsgaller (bild 4)</p> <p>9 – Frontpanel</p> <p>10 – Luftfilter</p> <p>11 – Luftriktningssjalusi</p> <p>12 – Höger vänster jalusi (bakom luftriktningssjalusin)</p> <p>13 – Dräneringsslang</p>	

4. Förberedelse

4.1. Sätt på strömmen

Sätt på strömbrytaren.

4.2. Ladda batterierna (AAA/R03/LR03 x 2)

För luckan i pilens riktning samtidigt som ni trycker på markeringen .

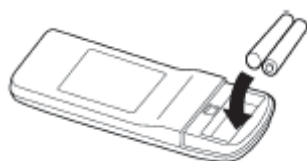

Sätt in batterierna



Var nogga med att placera batteripolerna  korrekt.

Stäng batteriluckan

4.3. Ställ in aktuell tid

Tryck på knappen **CLOCK ADJUST** (bild 5 - 26

Använd toppen på en kulspetspenna eller något annat litet föremål för att trycka in knappen.

Använd knapparna **TIMER SET** ( / ) (bild 5 – 25) för att ställa in korrekt tid på klockan).

 **Knapp:** Tryck för att flytta fram tiden

 **Knapp:** Tryck för att backa tiden

(Varje gång man trycker in knappen så flyttas tiden fram/backas med 1 minuts ökning. Om man håller knapparna nedtryckta så ändras tiden snabbt i 10-minuterssteg istället).

Tryck på knappen **CLOCK ADJUST** (bild 5 – 29) igen.

Det här slutför tidsinställningen och startar klockan.

4.4. Användning av fjärrkontrollen

- Fjärrkontrollen måste riktas mot en signalmottagare (bild 3 – 4) för att den ska fungera korrekt.
- Räckvidd: Ca 7 m
- När en signal tas emot av luftkonditioneraren, hörs ett pip ljud.
- Om man inte hör något pip ljud, ska man trycka på fjärrkontrollen igen.

Fjärrkontrollhållaren



1 Montera hållaren



2 Ställ in fjärrkontrollen



3 För att lyfta ur fjärrkontrollen (manuellt)



VARNING!

- Se noga till att barn inte kommer åt att svälja batterierna
- När man inte använt fjärrkontrollen under en längre tid, ska man plocka ur batterierna för att undvika eventuellt läckage och skada av enheten.
- Om läckande batterivätska kommer i kontakt med din hud, ögon eller mun, ska man omedelbart skölja med rikliga mängder vatten och kontakta läkare.
- Döda batterier ska avfallshanteras på korrekt sätt enligt gällande lokala regler.
- Försök inte ladda om tomma batterier.

Blanda aldrig nya och gamla batterier eller batterier av olika sort.

Batterier ska hålla minst 1 år vid normal användning. Om fjärrkontrollens räckvidd minskar, ska man byta ut batterierna och trycka på knappen RESET med hjälp av toppen av en kulspetspenna eller något annat litet föremål.

5. Drift

5.1. Val av driftläge (MODE)

1. Tryck på knappen START/STOP (bild 5-21)

Inomhusenhetens driftlampa OPERATION (grön), (bild 3 – 5), kommer att tändas. Luftkonditioneraren börjar arbeta.

2. Tryck på knappen MODE (bild 5 – 15) för att välja önskat driftläge.

Varje gång man trycker på knappen, så ändras fläkthastigheten på följande sätt.

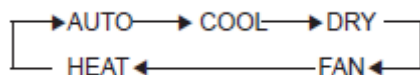

Ungefär 3 sekunder senare, visas hela displayen igen.

5.2. Inställning av termostaten

Tryck på knappen SET TEMP (bild 5 -. 24)

- ▲ Knapp: Tryck för att öka termostatinställningen
- ▼ Knapp: Tryck för att minska termostatinställningen

Termostatinställningsspann:

AUTO	18 – 30° C
Värmning	18 – 30° C
Kylning/Avfuktning	18 – 30° C

Termostaten kan inte användas för att ställa in rumstemperaturen under fläktläge (FAN) (temperaturen visas inte på fjärrkontrolldisplayen).

Ungefär 3 sekunder senare, visas hela menyn igen.

Termostatinställningen ska anses vara ett standardvärde och kan avvika lite från den faktiska rumstemperaturen.

5.3. Inställning av fläkthastigheten

Tryck på knappen FAN (bild 5 – 20)

Varje gång man trycker på knappen, så ändras fläkthastigheten på följande sätt:

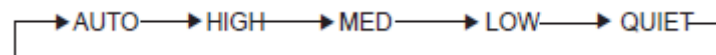

Ungefär 3 sekunder senare, visas hela menyn igen.

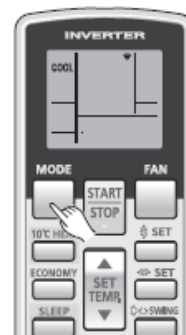

EXEMPEL: Inställd på COOL



EXEMPEL: Inställd på 26°C



EXEMPEL: Inställd på AUTO

Vid inställning av AUTO:

- Värmning:** Fläkten drivs för att på optimalt sätt cirkulera uppvärmd luft. Fläkten kommer dock att drivas vid mycket låg hastigheten när temperaturen på den luft som sänds ut från inomhusenheten är låg.
- Kylning:** När rumstemperaturen börjar närma sig den som ställts in via termostatinställningen, sänks fläkthastigheten.
- Fläkt:** Fläkten arbetar vid den låga fläkthastigheten.

Fläkten kommer att arbeta vid den mycket låga inställningen under monitor drift och vid start av värmedrift.

5.4. Supertyst drift (SUPER QUIET)

Supertyst drift börjar. Inomhusenhetens luftflöde reduceras för tystare drift.

- Supertyst drift kan inte användas under avfuktningläge. (Samma sak gäller när avfuktningläge väljs under AUTO-drift).
- Under supertyst drift, sänks värmnings- och kylningsprestandan något. Om rummet inte värms eller kyls vid supertyst drift, ska man justera luftkonditionerarens fläkthastighet.

5.5. Stoppa drift

Tryck på knappen START/STOP (bild 5 – 21)

Driftindikationslampan (OPERATION) (grön), bild 3-5) släcks.

Om Autoväxlingsdrift (AUTO CHANGEOVER)

AUTO:

När man först väljer AUTO CHANGEOVER, så kommer fläkten att drivas med mycket låg hastighet i några minuter. Aggregatet läser då av rumsförhållandena och väljer korrekt driftläge.

Om differensen mellan termostatinställningen och den faktiska rumstemperaturen är mer än $+2\text{ }^{\circ}\text{C}$ \Rightarrow Kylning eller avfuktning.

Om differensen mellan termostatinställningen och den faktiska rumstemperaturen är inom $\pm 2\text{ }^{\circ}\text{C}$ \Rightarrow Bestäms av utomhustemperaturen.

Om differensen mellan termostatinställningen och den faktiska rumstemperaturen är mer än $-2\text{ }^{\circ}\text{C}$ \Rightarrow Värmedrift.

När luftkonditioneraren har justerat din rumstemperatur till i närheten av termostatinställningen, börjar monitor driften. I monitor driftläge, kommer fläkten att drivas vid låg hastighet. Om rumstemperaturen följaktligen ändras, kommer luftkonditioneraren åter igen att välja lämplig drift (värmning, kylning) för att justera temperaturen till det värde som ställts in i termostaten.

Om det läge som automatiskt valts av enheten inte är det du önskar, välj då något av driftlägena (HEAT- VÄRMNING, COOL-KYLNING, DRY-AVFUKTNING, FAN-FLÄKT).

Om driftlägesdrift – MODE

Värmning:

- Används för att värma ditt rum
- När man väljer värmedrift, kommer luftkonditioneraren att arbeta vid en mycket låg fläkthastighet i ca 3 till 5 minuter efter vilket den växlar till vald fläktnställning. Den här tiden används för att låta inomhusenheten värma upp innan den påbörjar full drift
- Om rumstemperaturen är mycket låg, kan frost bildas på utomhusaggregatet och dess prestanda kan då minska. För att avlägsna sådan frost, går aggregatet in i en avfrosthingscykel automatiskt med regelbunden intervall. Vid automatisk avfrosthing, kommer indikatorlampan för drift, OPERATION, (grön – bild 3 – 5) att blinka och värmedriften avbryts
- Efter start av värmedrift, tar det lite tid innan rummet blir varmare

Kylning:

- Används för att kyla ditt rum

Avfuktning:

- Används för mild kylning samtidigt som rummet avfuktas
- Man kan inte värma rummet under avfuktningläge DRY
- Under avfuktningläge DRY, drivs aggregatet vid låg hastighet. För att justera rummets fuktighet, kan inomhusenhetens fläkt stanna då och då. Fläkten kan även drivas vid mycket låg hastighet vid justering av rummets fuktighet.
- Fläktns hastighet kan inte ändras manuellt efter att man valt avfuktningläge DRY.

Fläkt:

- Används för att cirkulera luften genom ditt rum

Under värmeläge – HEATING:

Ställ in termostaten på en temperaturinställning som är högre än den aktuella rumstemperaturen. Värmeläge kommer inte att fungera om termostaten är inställd lägre än den faktiska rumstemperaturen.

Under Kylning / Avfuktning – COOLING / DRY:

Ställ in termostaten på en temperaturinställning som är lägre än den aktuella rumstemperaturen. COOL och DRY kommer inte att fungera om termostaten är inställd på ett högre värde än den faktiska rumstemperaturen. I kyl drift, COOL, kommer bara fläkten att vara i drift.

Under fläktdrift FAN:

Man kan inte använda aggregatet för att värma och kyla rummet.

6. Timerdrift

Säkerställ att fjärrkontrollen är inställd på korrekt aktuell tid innan man använder timerfunktionen.

6.1. Hur man använder ON-timer eller OFF-timer

1. Tryck på knappen **START/STOP** (bild 5 – 21) (om aggregatet redan är i drift, fortsätt till steg 2).

Inomhusenhetens DRIFT-indikationslampa OPERATION (grön) tänds (bild 3 – 5).

2. Tryck på knappen **TIMER MODE** (bild 5 – 19) för att välja OFF-timer eller ON-timer drift

Varje gång knappen trycks in, ändras timerfunktionen på följande sätt:

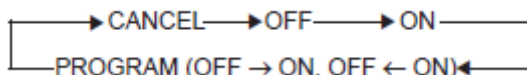

Inomhusenhetens TIMER-indikationslampa (orange), (bild 3 – 6) tänds.

3. Använd **TIMER SET** knapparna (bild 5 – 25) för att justera önskad OFF-time eller ON-time

Ställ in tiden medan tidsdisplayen blinkar (blinkningen fortsätter i ca 5 sekunder).

- +** Knapp: Tryck in för att öka tiden.
- Knapp: Tryck för att minska tiden.

Ungefär 5 sekunder senare, visas hela displayen igen.

Hur man avbryter timerfunktionen

Tryck på **CANCEL (AVBRYT) TIMER**-knappen.

Klimataggregatet kommer att återgå till normal drift.

Hur man ändrar timerns inställningar

Följ **TIMER**-steg 2 och 3.

Hur man stannar klimataggregatet medan timern är i drift

Tryck på **START/STOPP**-knappen.

Hur man ändrar driftsvillkor

Om man vill ändra driftsförhållanden (läge, fläktvarvtal, termostatinställning, **SUPER QUIET**-läge), efter att man har utfört timerinställning, ska man vänta tills hela displayen åter visas och sedan trycka på lämpliga knappar för att ändra till de önskade driftförhållandena.

6.2. Hur man använder programtimern

1. Tryck på knappen START/STOP (bild 5 – 21) (om aggregatet redan är i drift, fortsätt då till steg 2)

Inomhusenhetens DRIFT-indikationslampa OPERATION (grön) tänds (bild 3 – 5).

2. Ställ in önskad tid för OFF-timer och ON-timer

Se avsnittet "Hur man använder ON-timer eller OFF-timer" för att ställa in önskat driftläge och tider.

Efter ungefär 3 sekunder, visas hela displayen.

Inomhusenhetens TIMER indikationslampa (orange) (bild 3 –6) tänds.

3. Tryck på knappen TIMER MODE (bild 5 – 19) för att välja PROGRAM timer drift (OFF ⇒ ON eller OFF ⇐ ON visas)

Displayen kommer alternerande att visa OFF-timer och ON-timer och sedan växla till att visa tidsinställningen för den funktion som inträffar först.

- Programtimern kommer att börja driften. (Om ON-timer har valts att börja först, så kommer aggregatet att stoppa driften vid det här läget).

Efter ungefär 5 sekunder, visas hela displayen igen.

Om Program Timer

- PROGRAM-timern tillåter att man integrerar timer OFF och timer-ON-funktionerna i en enda sekvens. Sekvensen kan involvera ett byte från timer OFF till timer ON eller från timer ON till timer OFF, inom en tjugofyra timmarsperiod.
- Den första timerfunktionen som fungerar kommer att bli den som är närmast inställd till den aktuella tiden. Driftens ordning indikeras av pilen i fjärrkontrollens display (OFF ⇒ ON eller OFF ⇐ ON).
- Ett exempel på PROGRAM-timeranvändning kan vara att låta klimataggregatet stanna automatiskt (timer OFF) efter att man har somnat, och starta automatiskt (timer ON) på morgonen innan man går upp.

För att avbryta timern

Tryck på TIMER MODE-knappen för att välja "CANCEL" (avbryt).

Klimataggregatet kommer att återgå till normal drift.

För att ändra timerns inställningar

- 1) Följ instruktionerna som ges i avsnittet "Hur man använder On-timer eller OFF-timer" för att välja den timerinställning man vill ändra.

2) Tryck på TIMER MODE-knappen för att välja OFF ON eller OFF ON.

Hur man stoppar klimataggregatets drift medan timern är i funktion

Tryck på START/STOP-knappen.

För att ändra timerns inställningar

Om man vill ändra driftsförhållanden (läge, fläktvarvtal, termostatinställning, SUPER QUIET-läge), efter att man har utfört timerinställning, vänta tills hela displayen åter visas, tryck sedan på lämpliga knappar för att ändra till de önskade driftsförhållanden.

7. Timerns nattprogram (SLEEP)



Till skillnad från andra timerfunktioner, används SLEEP-timern för att ställa in tidslängden tills luftkonditionerarens drift stoppas.

7.1. Hur man använder SLEEP-timer



Tryck på knappen SLEEP (bild 5 – 18) medan luftkonditioneraren är i drift eller är stoppad.

Inomhusenhetens driftindikationslampa OPERATION (grön), (bild 3 – 5) tänds och TIMER-indikationslampan (orange) (bild 3 – 6) tänds.

7.2. Hur man ändrar Timerinställningarna

Tryck på knappen SLEEP (bild 5 – 18) en gång till och ställ in tiden med hjälp av knapparna TIMER SET ( / ) (bild 5 – 25).

Ställ in tiden medan Timer Mode displayen blinkar (blinkandet fortsätter i ca 5 sekunder).

-  Knapp: Tryck in för att öka tiden.
-  Knapp: Tryck för att minska tiden.

Efter ungefär 5 sekunder visas hela displayen igen.

Hur man avbryter timern:

Använd TIMER-knappen för att välja "CANCEL".

Klimataggregatet kommer att återgå till normal funktion.

Hur man stoppar klimataggregatet under timerfunktion:

Tryck på START/STOP-knappen.

Om SLEEP-timern (nattprogram)

För att förhindra överdriven uppvärmning eller nedkyllning under sovtid modifierar timerns nattprogram automatiskt termostatinställningen enligt tidsinställningen. När den inställda tiden har gått stannar klimataggregatet helt.

Under värmefunktion:

När timerns nattprogram är inställt sänks termostatinställningen automatiskt 1° C varje halvtimme. När termostaten har sänkt värmen med totalt 4° C hålls termostatinställningen vid den punkten tills inställd tid har gått, då luftkonditioneraren automatiskt stängs av.

Under kylnings- / avfuktningfunktion:

När timerns nattprogram är inställt höjs termostatinställningen automatiskt med 1° C varje timma. När termostaten har höjt värmen totalt 2° C hålls termostatinställningen vid den punkten tills den inställda tiden har gått, då luftkonditioneraren automatiskt stängs av.

Timerns nattprograminställningar

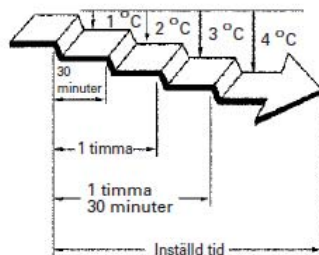

Timerns nattprograminställningar

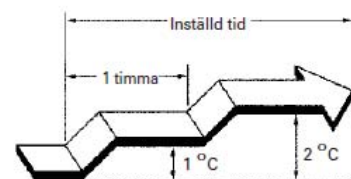

8. Justering av luftcirkulationsriktning

- Luftflödets vertikala (upp-ner) riktning, justeras genom att man trycker på fjärrkontrollknappen SET. Horisontell luftflödesriktning (höger-vänster), justeras manuellt genom att man rör luftflödeslamellerna.
- Vid horisontell luftflödesjustering, ska man starta luftkonditionerarens drift och se till att de vertikala luftriktningssjalusierna stannas.

8.1. Vertikal luftriktningstilljustering

Tryck på knappen SET (vertikal) (bild 5 – 22).

Varje gång man trycker på knappen, så ändras luftriktningen på följande sätt:

1 ↔ 2 ↔ 3 ↔ 4 ↔ 5 ↔ 6

Typ av inställning av luftriktning:

①.②.③.④.⑤.⑥ Under Värmning/Kylning/Avfuktning (HEAT/COOL/DRY)

Fjärrkontrollens display ändras inte.

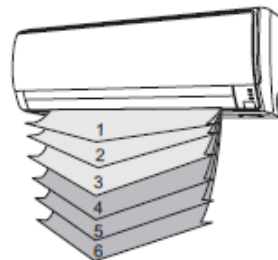

- Använd luftriktningstilljusteringen inom ovanstående spännvidd
- Den vertikala luftriktningen ställs in automatiskt enligt indikation i enlighet med valt driftläge.
 - Under Kylning / Avfuktning: Horisontellt flöde 1
 - Under Värmning: Nedåtriktat flöde 6
- Under automatisk drift, AUTO, under de första minuterna efter att funktionen börjar, kommer luftflödet att vara horisontellt 1. Luftriktningen kan inte justeras under den här perioden.
- Luftriktningstillställningen blir tillfälligt 1 när luftflödestemperaturen är låg vid start av värmedrift.

8.2. Höger - Vänster justering

Justering av Höger – Vänster luftspjäll

- Flytta jalusierna Höger – Vänster för att justera luftflödet i önskad riktning.

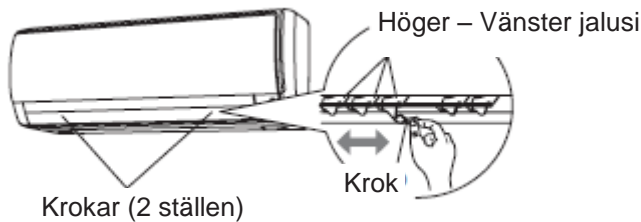

WARNING!

Stoppa aldrig fingrar eller främmande föremål inuti utgångsöppningarna, eftersom den inre fläkten drivs vid högt varvtal och kan förorsaka personskada.

- Använd alltid fjärrkontrollens SET-knapp för att justera de vertikala luftriktarna. Att försöka att förflytta dem manuellt kan resultera i felaktig funktion; stoppa i detta fall funktionen och starta om. Luftriktarna borde då börja fungera på riktigt sätt igen.
- Vid kylnings- och avfuktningssdrift, ställ inte in de vertikala luftflödesriktarna i för uppvärmning avsett område (4-6) under längre tidsperioder, eftersom ånga kan kondensera nära mynningarna på luftriktarna och kondensat kan droppa från klimataggregatet. Vid kylnings- och avfuktningssdrift, om luftriktarna lämnas inom för uppvärmning avsett område längre än 30 minuter, kommer de automatiskt att återgå till sin position 3.
- När man använder klimataggregatet i rum med småbarn, barn, äldre människor eller sjuka personer skall luftriktningen och rumstemperaturen tas i noggrant övervägande då man gör inställningar.

VAR FÖRSIKTIG!

När man justerar Höger-Vänster luftspjäll, måste man först stoppa de vertikala (upp-ner) spjällen först och se till att de stannar helt innan riktningen justeras.

9. SWING-drift (automatisk luftriktarföring)

Starta luftkonditionerarens driftfunktion innan men utför den här proceduren.

9.1. Hur man väljer SWING-drift

Tryck på knappen **SWING** (bild 5 – 23)

SWING-displayen (bild 6 – 35) tänds.

I det här läget, svänger luftriktningsspjällen automatiskt för att rikta luftflödet både uppåt och nedåt.

9.2. Stoppa SWING-funktion

Tryck på knappen **SWING** igen (bild 5-23) igen

SWING-displayen (bild 6-35) släcks.

Luftflödesriktningen återgår till inställningen som var innan swingfunktionen började.

Om swingfunktion

- Under kylning / avfuktning: Svänger mellan 1 och 4
- Under värmedrift: Svänger mellan 4 och 6
- SWING-funktionen kan stanna tillfälligt när luftkonditionerarens fläkt inte är i drift eller vid drift med mycket låg hastighet.

10. Ekonomidrift (ECONOMY)

Starta luftkonditioneraren innan ni börjar med den här proceduren.

10.1. Hur man använder ECONOMY-funktionen

Tryck på knappen **ECONOMY** (bild 5 – 17)

ECONOMY indikationslampan (grön) (bild 3 – 7) tänds.

ECONOMY-funktionen börjar.

10.2. Hur man stoppar ECONOMY-funktionen

Tryck på knappen **ECONOMY** (bild 5 – 17) igen.

ECONOMY indikationslampan (grön) (bild 3-7) släcks.

Normal drift börjar.

Om ECONOMY-funktionen

Vid maximal effekt, utgör ECONOMY-funktionen ca 70 % av den normala luftkonditionerardriften för kylning och värmning.

- Om rummet inte kyls (eller värms) tillräckligt under ECONOMY-funktionen, välj då normal funktion.
- Under monitorperioden i AUTO-läge, kommer inte luftkonditioneraren att växla till ECONOMY-funktionen ens om ECONOMY-funktionen väljs genom att man trycker på knappen ECONOMY.
- När ECONOMY är i drift, kommer rumstemperaturen att vara lite högre än den inställda temperaturen under kyl drift och lägre än den inställda temperaturen under värmedrift. Det är därför ECONOMY-funktionen sparar mer energi än andra driftlägen.
- Vid luftkonditionerare av multityp, är ECONOMY-funktionen bara tillgänglig för den inställda inomhusenheten.

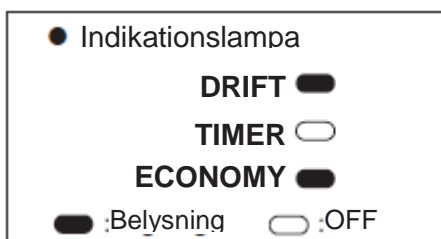

11. Värmedrift 10° C

11.1. Hur man använder 10° C värmedrift

Tryck på knappen 10° C HEAT (bild 5 – 16)

Driftindikationslampan OPERATION (grön) (bild 3 – 5) släcks och ECONOMY-indikationslampan (grön) (bild 3 – 7) tänds.

11.2. Hur man stoppar 10° C värmedrift

Tryck på START/STOP knappen (bild 5 – 21)

Funktionen stannar.

Om 10° C HEAT funktionen

- Värmefunktionen kommer inte att fungera om rumstemperaturen är tillräcklig hög.
- Rumstemperaturen kan bibehållas vid 10° C genom att man trycker på knappen 10° C HEAT (bild 5 – 16) för att förhindra att rumstemperaturen faller för lågt.
- Om man har en multityps luftkonditionerare och om en annan inomhusenhet används för värmning, så kommer temperaturen för rummet där funktionen "10° C HEAT" används att stiga. När man använder funktionen "10° C HEAT", rekommenderar vi att alla inomhusenheter ska köras i samma driftläge, alltså "10° C HEAT".

Då 10° C HEAT värmedrift är i funktion kan bara följande funktion användas:

-  SET

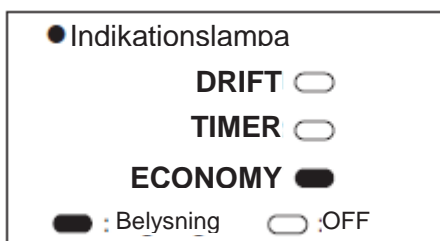

12. Manuell AUTO-funktion

Använd funktionen MANUAL AUTO om fjärrkontrollen är borta eller om den på något sätt inte går att använda.

12.1. Hur man använder huvudkontrollerna

Tryck på knappen MANUAL AUTO (bild 2 – 2) i mer än 3 sekunder och mindre än 10 sekunder på huvudenhetens kontrollpanel

För att stoppa driften, trycker man på knappen MANUAL AUTO (bild 2 – 2) igen i 3 sekunder.

- När kontrollerna MANUAL AUTO används för att driva klimataggregatet, kommer det att arbeta precis som vid val av AUTO-läget på fjärrkontrollen.
- Vald fläkthastigheten kommer att vara "AUTO" och termostatinställningen standard (24°C).

13. Rengöring och skötsel

VARNING!

- Innan man rengör inomhusenheten, ska man stänga av den och koppla bort dess strömmatningskabel.
- Kontrollera att intagsgallret (bild 1 – 8) är säkert installerat.
- När man tar bort och ersätter luftfiltren, ska man se till att man inte rör värmeväxlaren eftersom det kan orsaka personskador.

13.1. Rengöring av intagsgaller

1) Ta bort intagsgallret

- a. Placera fingrarna vid gallerpanelens båda övre indikeringarna och dra framåt; om gallret tycks ta emot när det har kommit delvis genom rörelsen, fortsätt att dra uppåt för att ta bort gallret.
- b. Dra förbi mellanhaken och öppna intagsgallret stort så det blir horisontellt.

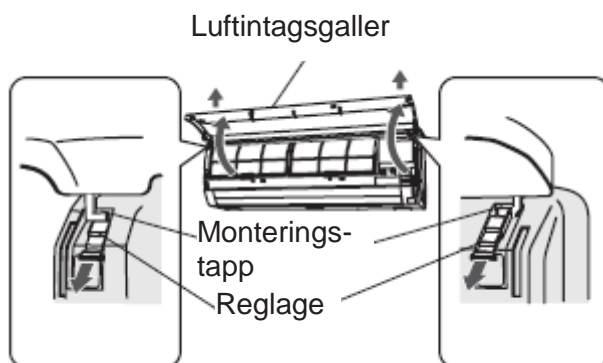

2) Rengör med vatten

Sug bort damm med hjälp av en dammsugare, torka av enheten med varmt vatten och torka den sedan med en ren, mjuk trasa.

3) Byt ut intagsgallret

- a. Dra ut reglagen hela vägen.
- b. Håll gallret horisontellt och ställ in vänster och höger monteringsaxlar mot lagret på panelens överdel.
- c. Tryck där illustrationens pil visar och stäng intagsgallret.

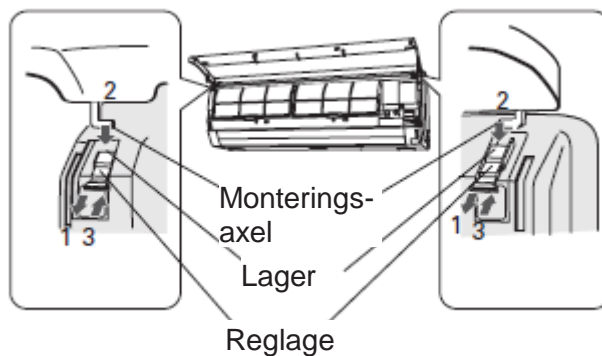

13.2. Rengöring av luftfilter

1) Öppna intagsgallret och lyft ut luftfiltret.

Lyft upp luftfiltrets handtag, lossa de 2 nedre flikarna och dra ut.

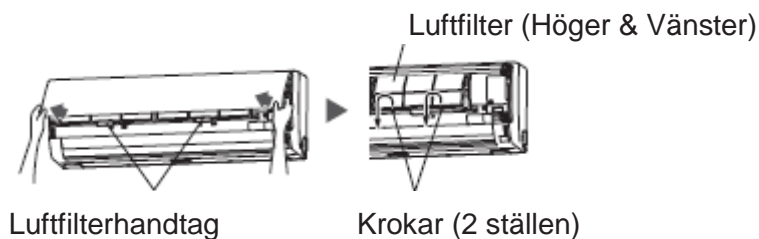

2) Sug bort damm med hjälp av en dammsugare eller genom att tvätta

Efter tvättningen ska man låta dem torka ordentligt på en skuggig plats.

3) Ersätt luftfiltret och stäng intagsgallret

Rikta in luftfiltrets sidor med panelen och för in det helt. Se till att de två lägre fästena återförs ordentligt till sina hål i panelen.

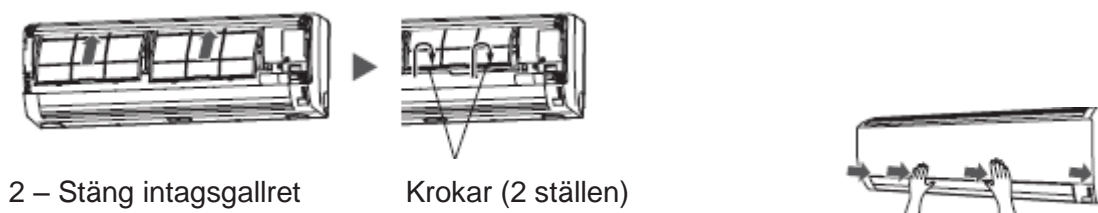

(I exempelsyfte, visar illustrationen aggregatet utan intagsgallret installerat).

- Damm kan tas bort från luftfiltret antingen med en dammsugare, eller genom att tvätta filtret i en lösning av mild tvättmedel och ljummet vatten. Säkerställ om ni tvättar filtret, att ni låter det torka ordentligt på en skuggig plats, innan man återinstallerar det.
- Om smuts tillåts att ackumuleras på luftfiltret blir luftflödet reducerat, vilket sänker effektiviteten på funktionen och ökar missljudet.
- Under perioder av normal användning skall luftfiltren rengöras varannan vecka
- Kör inte aggregatet med öppet luftintagsgaller

- Enheten kan ackumulera smuts inuti när den används i längre perioder vilket reducerar dess prestanda. Vi rekommenderar att enheten inspekteras reguljärt, förutom egen rengöring och underhåll. För ytterligare information konsultera auktoriserad servicepersonal.
- Använd inte vatten som är varmare än 40° C, hårda tvättmedel med slipmedel, eller flyktiga medel som bensen eller förtunningsmedel, när man rengör enhetens skrov.
- Exponera inte aggregathöljet för flytande insektsmedel eller hårsprayer.
- Om aggregatet inte skall användas under en månad eller längre skall det först köras i fläktläge "FAN" kontinuerligt i omkring en halv dag för att låta de inre delarna torka ordentligt.

13.3. Installation av luftreningsfilter

1) Öppna luftintagsgallret och avlägsna luftfiltren.

2) Fäst luftreningsfiltren till ramen på frontpanelen.

- Fäst filtret till kassetternas insida (6 fästen) så de inte sticker ut.

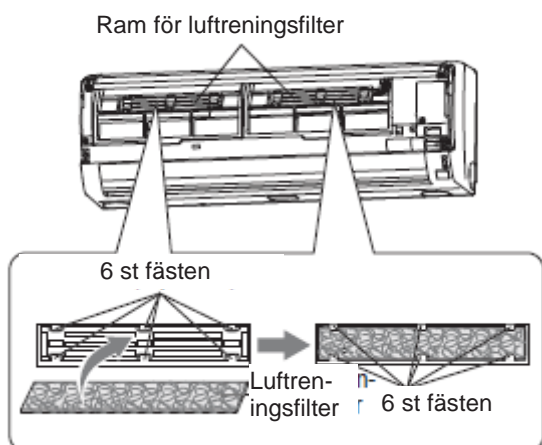

(I ovanstående illustration har intagsgallret utelämnats för att underlätta förklaring)

3) Installera luftreningsfilter (set om 2 st) och stänga intagsgallret

- Använd inte luftkonditioneraren när intagsgallret är öppnat.
- Om man använder luftreningsfilter, så ökar effekten om man kör fläkten på hastighet "High".

13.4. Byta ut smutsiga luftreningsfilter

Byt ut filtren med följande komponenter (inköpta separat).

- Polyfenol catechin luftreningsfilter: UTR-FA16
- Luktförbättrande negativa luftjoner: UTR-FA16-2

1) Öppna intagsgallret och ta bort luftfiltren

2) Ta bort luftfiltren från ramarna på frontpanelen

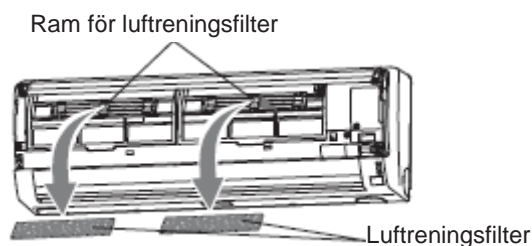

3) Byt ut dem mot två nya luftreningsfilter

- Ta bort de gamla luftrengöringsfiltren i motsatt följd jämfört med installationen.
- Installera dem på samma sätt som vid installation av luftrengöringsfiltren

4) Installera två luftfilter och stäng intagsgallret

Använd inte luftkonditioneraren när intagsgallret är öppnat.

Information rörande luftreningsfiltret

POLYPHENOL CATECHIN LUFTRENINGSFILTER (en platta)

- Luftreningsfiltren är engångsfilter. (De är inte tvättbara och kan inte återanvändas).
- Filtren bör användas så snart som möjligt efter paketet har öppnats. (Luftrenings-effekten minskar när filtren lämnas i det öppnade paketet).
- Generell bör filtren bytas ut var tredje månad.

Var vänlig och inhandla de separat sålda utbytesluftreningsfiltren (Modell UTR-FA16) (säljs separat) för att byta ut använda smutsiga luftreningsfilter.

(Luktreduceringsfilter – negativa luftjoner (en platta) - ljusblå)

- Filtren ska bytas ut ungefär vart tredje år för att bibehålla den luktreducerande effekten.
- Filterramen är inte en enstaka produkt.

Var vänlig och inhandla de separat sålda utbytesluftreningsfiltren (UTR-FA16-2) (säljs separat) vid utbyte av filtren.

Underhåll av luktreducerande filter

För att bevara filtrens luktreduceringseffekt bör de rengöras på följande sätt var tredje månad.

- 1) Ta bort de luktreducerande filtren
- 2) Rengör filtren med vatten och låt dem torka i luften
 - a. Spola filtren med vatten och låt dem torka i luften.
 - b. Spola filtren med hett vatten under högt tryck tills filterytorna är täckta med vatten. Spola med utspätt neutralt rengöringsmedel. Tvätta aldrig genom att gnugga ytorna eftersom det kan skada filtrens luktreduceringseffekt).
 - c. Skölj under rinnande vatten.
 - d. Låt filtren torka på en skuggig plats.
- 3) Installera de luktreducerande filtren.

13.5. Återställning av filterindikator (specialinställning)

Kan användas om de är korrekt inställda under installation. Kontakta en auktoriserad servicetekniker för att använda den här funktionen.

- Lampan tänds när det är dags att rengöra luftfiltren. Rengör filtret enligt avsnittet "Rengöring och Skötsel". Efter rengöring ska man trycka på knappen MANUAL AUTO (bild 2 – 2) i två sekunder eller minde på inomhusenheten.

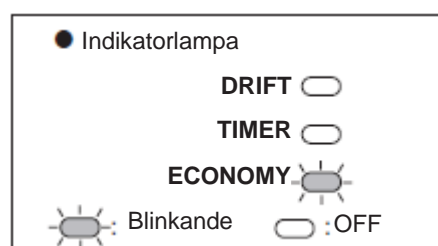

14. Felsökning

VARNING!

Vid en funktionsstörning (brandlukt, osv), ska man omedelbart stoppa funktionen, stänga av strömbrytaren och kontakta behörig servicepersonal.

Om man bara stänger av aggregatets strömbrytare så kopplas inte aggregatet helt bort från strömkällan. Se alltid till att stänga av den elektriska brytaren för att se till att strömmen är helt avstängd.

Innan man begär service ska man utföra följande kontroller:

	Symptom	Problem	Se sidan
NORMAL FUNKTION	Startar inte genast	Om inomhusenheten stoppas och sedan omedelbart startas igen, kommer inte kompressorn att gå i drift under ca 3 minuter för att förhindra att säkringarna går.	-
		När den elektriska brytaren stängs av och sedan sätts på igen, kommer skyddskretsen att vara i drift i ungefär 3 minuter vilket förhindrar aggregatdriften under den tiden.	-
	Ljud hörs	Under drift eller omedelbart efter att aggregatet stoppas, kan man höra ett ljud av flödande vatten i luftkonditionerarens rör. Ljud kan särskilt höras i ungefär 2 till 3 minuter efter start av drift (ljud flödande köldmedie)	-
		Under drift kan ett lätt pipande ljud höras. Det uppkommer av expansion och sammandragning av frontpanelen pga temperaturändringar.	-
		Under värmedrift kan ett fräsande ljud höras då och då. Ljudet orsakas av den automatiska avfrostningen.	19
	Lukt	Det kan komma en del lukt från inomhusenheten. Den här lukten är ett resultat av rumslukter (möbler, tobak, osv) som har sugits in i luftkonditioneraren	-
	Dimma eller ånga som kommer ut ur inomhusenheten	Under kyl drift eller avfuktning kan en tunn dimma sändas ut från inomhusenheten. Det är ett resultat från plötslig kylning av rumsluften av luft som sänts ut från luftkonditioneraren vilket ger kondensering och dimbildning.	-
		Under värmedrift, kan utomhusenhetens fläkt stanna och ånga kan ses stiga upp från enheten. Det beror på den automatiska avfrostningen.	19

Luftflödet är svagt eller stannar	När man startat värmedrift, kan inomhusaggregatets fläkt stanna tillfälligt för att låta de inre delarna värmas upp.		
	Vid värmedrift, kommer utomhusaggregatet att stanna om rumstemperaturen stiger ovanför termostatinställningen och inomhusaggregatets fläkt stannar. Om man vill värma rummet ytterligare, ska man ställa in termostaten på ett högre värde.	-	
	Under värmedrift, kommer inomhusenheten att tillfälligt stoppa funktionen (max 15 minuter) eftersom den automatiska avfrostningen aktiveras. Under den automatiska avfrostningen, blinkar indikationslampan för drift (OPERATION)	19	
	Vid avfuktning, kommer inomhusenheten att drivas vid låg hastighet. För att justera rummets fuktighet, kan inomhusenhetens fläktar stanna då och då. Fläkthastigheten kan också vara mycket låg vid justering av rummets fuktighet.	9	
	Under supertyst drift (SUPER QUIET), arbetar fläktarna med mycket låg hastighet.	8	
	I monitor drift AUTO, drivs fläktarna vid mycket låg hastighet.	9	
	Om det är en multitypenhet och om flera enheter drivs i olika driftlägen enligt nedan, stoppar de aggregat som drivs efteråt och indikationslampan för drift (OPERATION) kommer att blinka. Värmeläge och kyläge (eller avfuktning). Värmeläge och fläktläge.	20	
Vatten produceras från utomhusenheten	Under värmedrift kan vatten produceras från utomhusenheten pga den automatiska avfrostningen.		
Kontrollera igen	Aggregatet fungerar inte alls	Har strömbrytaren varit avstängd	-
		Har det varit ett strömavbrott?	-
		Har en säkring gått eller har en strömbrytare löst ut?	-
		Är timern i drift?	10-11
	Dålig kyl- eller värmeprästanda	Är luftfiltret smutsigt?	-
		Är luftkonditionerarens intagsgaller eller utlopp blockerat?	-
		Justerade du rumstemperaturinställningarna (termostat) på korrekt sätt?	-
		Är ett fönster eller en dörr öppen?	-
		Vid kyl drift – släpper ett fönster in solljus? (dra för gardinerna)	-
		Vid kyl drift, finns det några värmealstrande apparater och datorer i rummet eller är det många människor i rummet?	-
	Är aggregatet inställt på supertyst drift (SUPER QUIET)?	13	
	Aggregatet fungerar på annat sätt än vad som	Är fjärrkontrollens batterier tomma?	10
		Är fjärrkontrollens batterier placerade på korrekt sätt?	10

ställt in via fjärrkontrollen	
-------------------------------	--

I följande situationer ska man omedelbart stanna aggregatet, stänga av den elektriska strömbrytaren och kontakta auktoriserad servicepersonal.

- Problemet kan inte lösas även efter att felsökningskontrollerna genomförts.
- Det luktar bränt.
- Indikatorlampan för DRIFT (grön) (bild 3 – 5) och TIMER indikatorlampan (bild 3 – 6) blinkar och ECONOMY indikatorlampan (bild 3 – 7) blinkar väldigt fort.

15. Funktionstips

15.1. Drift och prestanda

15.1.1. Värmeprestanda

- Detta luftkonditioneringsaggregat arbetar enligt värmepumpprincipen, d.v.s. det absorberar värme från utomhusluften och överför värmen till luften inomhus. Resultatet blir att värmeeffekten reduceras då utomhusluftens temperatur sjunker. Om ni känner att den genererade värmen är otillräcklig, rekommenderar vi er att använda detta klimataggregat tillsammans med någon annan värmeutrustning.
- Luftkonditioneringsaggregat med värmepump värmer hela rummet genom att återcirkulera luft genom hela rummet, vilket gör att lite tid behövs efter det att ni först startar klimataggregatet tills rummet blir uppvärmt.

15.1.2. Mikrodatorstyrd automatisk avfrostning

- När ni använder uppvärmningsfunktion vid låg utomhustemperatur och hög luftfuktighet, kan frost bildas på utomhusenheten. Detta resulterar i reducerad värmeeffekt. För att förhindra detta, är enheten utrustad med en mikrodatorstyrd automatisk avfrostningsfunktion. Om frost bildas kommer klimataggregatet tillfälligt att stanna och avfrostningskretsen kommer att fungera under kort tid (7-15 minuter). Under den automatiska avfrostningsfunktionen blinkar driftindikationslampan OPERATION (grön).
- Efter att värmedriften stannat och om frost bildats på utomhusenheten, så kommer enheten att starta den automatiska avfrostningen. Då kommer utomhusenheten automatiskt att stanna efter att ha varit i drift under några minuter.

15.2. AUTO Återstart

I händelse av strömavbrott

- Strömmatningen till luftkonditioneraren stoppas av ett strömavbrott. Luftkonditioneraren återstartar då automatiskt i föregående driftläge när strömmen återställs.
- Om ett strömavbrott inträffar under TIMER-funktion, kommer timern att bli återinställd och enheten börjar (eller stannar) vid den nya tidsinställningen. Då detta slag av timerfel inträffar kommer TIMER-indikationslampan att blinka (se sida. 3).
- Användning av andra elektriska anordningar (elektrisk rakapparat osv) eller användning av en trådlös radiosändare, kan göra att luftkonditioneraren inte fungerar som den ska. Om det händer, ska man tillfälligt stänga av kretsbytare, sätta på den och använda fjärrkontrollen för att återuppta driften igen.

15.3. Multifunktions luftkonditionerare

Det här inomhusaggregatet kan anslutas till en utomhusenhet av multityp. Luftkonditioneraren av multityp erbjuder möjligen att driva flera olika inomhusenheter på flera olika ställen. Inomhusenheterna kan drivas samtidigt i enlighet med deras respektive uteffekt.

15.3.1. Simultan användning av multipla enheter

- När man använder en luftkonditionerare av multityp, kan multipla inomhusenheter drivas samtidigt men om två eller flera inomhusenheter i samma grupp drivs samtidigt, kommer värme- och kyleffekten att bli mindre än om en enda inomhusenhet används. Det innebär att om man vill använda fler än en inomhusenhet för kylning samtidigt, så ska användningen koncentreras till natten eller andra tillfällen när man önskar mindre effekt. Så är det även när multipla enheter används samtidigt för värmning – vi rekommenderar att de används tillsammans med andra hjälpvärmekällor vid behov.
- Säsongsförhållanden, utomhustemperatur, rummets struktur och antal personer i rummet kan också orsaka differenser i drifteffektivitet. Vi rekommenderar att ni provar olika driftmönster för att bekräfta nivån på värme- och kyleffekten som alstras av era aggregat och använda aggregaten på det som bäst överensstämmer med din familjs livsstil.
- Om du upptäcker att ett eller flera aggregat levererar en låg nivå kylning eller värmning under simultandrift, rekommenderar vi att ni stoppar simultandriften hos de multipla enheterna.
- Drift kan inte utföras i följande olika driftlägen: Om inomhusenheten är inställd på att utföra ett driftläge som inte kan utföras, så börjar driftindikationslampan (OPERATION) (grön) på inomhusenheten att blinka (tänd en sekund, släckt en sekund) och enheten går in i standby. Värmedrift och kyl drift (eller avfuktning drift), Värmedrift och fläktläge.
- Drift kan utföras i följande olika driftlägen: Kyl drift och avfuktning drift, Kyl drift och fläkt drift, Avfuktning drift och fläkt drift.
- Driftläget (värmning, kylning, avfuktning) för utomhusenheten avgörs av driftläget för inomhusenheten som kördes först. Om inomhusenheten startades i fläktläge, kommer

inte driftläget för utomhusenheten att bestämmas. Exempel: om inomhusenhet A startades i fläktläge och inomhusenhet B sedan drevs i värmedrift, så skulle inomhusenhet A tillfälligt starta drift i fläktläge men om inomhusenhet B startade drift i värmeläge, så skulle driftindikationslampan OPERATION (grön) för inomhusenheten A börja blinka (en sekund tänd, en sekund släckt) och den skulle gå in i standbyläge. Inomhusenhet B skulle fortsätta sin drift i värmeläge.

Notera

Under drift i värmeläge, så kommer utomhusenheten tillfälligt att påbörja avfrostning under korta perioder. Under avfrostningen, om användaren ställer in inomhusenheten på värmning igen, så kommer avfrostningsläget att fortsätta och värmedriften kommer att börja efter avslutad avfrostning med resultat att det kommer att ta en stund innan varm luft sänds ut.

Vid värmedrift, kan inomhusenhetens överdel bli varm men det beror på att köldmedie cirkulerar genom inomhusenheten även när den har stannat. Det är inte en funktionsstörning.



FG Nordic AB

Box 12 Ögärdesvägen 17, SE-433 21 PARTILLE

Tel. +46 31 336 6 530, Fax +46 31 336 0 530

E-mail: office@fgnordic.se