

Golv/Vägg/Tak

ABYG18-24LVTA
ABYG18LVTB

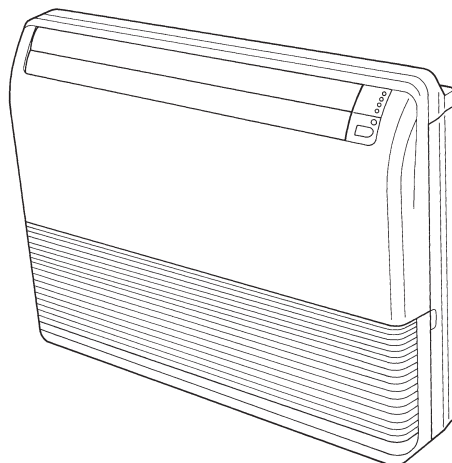

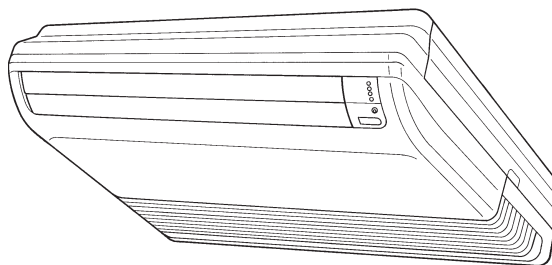



INNEHÅLL

SÄKERHETSFÖRESKRIFTER.....	2	SVÄNGNINGSFUNKTION	12
EGENSKAPER OCH FUNKTIONER	3	EKONOMIDRIFT	12
DELARNAS NAMN	4	10 °C VÄRME-DRIFT	13
FÖRBEREDELSE	6	VAL AV FJÄRRKONTROLLENS	
DRIFT	7	SIGNALKOD	13
TIMERDRIFT	9	RENGÖRING OCH SKÖTSEL	14
SLEEP TIMER-DRIFT	10	FELSÖKNING	15
MANUAL AUTO-DRIFT	10	ANVÄNDNINGSTIPS	16
JUSTERING AV LUFTFLÖDESRIKTNINGEN	11		

SÄKERHETSFÖRESKRIFTER

- Innan enheten tas i drift läs noga dessa säkerhetsföreskrifter och agera på rätt sätt.
- Anvisningar i detta avsnitt avser säkerhet, se till att upprätthålla säkra driftsförhållanden.
- "FARA", "VARNING" och "FÖRSIKTIGHET" har följande innebörd i dessa anvisningar:

 FARA	Symbolen indikerar moment som vid felaktigt utförande högt troligt resulterar i dödsfall eller allvarlig personskada.
 VARNING	Symbolen indikerar moment som vid felaktigt utförande kan orsaka dödsfall eller allvarlig personskada.
 FÖRSIKTIGHET	Symbolen indikerar moment som vid felaktigt utförande kan möjligen resultera i personskada eller egendomsskada.

- | | |
|---|---|
|  FARA | <ul style="list-style-type: none">• Försök inte att installera aggregatet själv.• Denna enhet innehåller inga delar som användaren kan underhålla. Kontakta alltid auktoriserad servicepersonal för reparationer.• Kontakta auktoriserad servicepersonal för bortkoppling och ominstallation om enheten ska flyttas.• Se till att du inte blir överkyld genom att stå i direkt kylande luftflöde under en lång tid.• För inte i fingrar eller andra föremål i utlopps- eller inloppsgallret.• Starta eller stoppa inte enheten genom att dra ut strömsladden.• Se till att inte skada strömsladden.• Vid fel (bränd lukt osv.) stoppa omedelbart driften, slå ifrån strömbrytaren och kontakta auktoriserad serviceverkstad.• Om enhetens strömsladd är skadad får den enbart bytas av auktoriserad servicepersonal eftersom specialverktyg och specificerad kabel krävs.• Vid köldmedieläckage håll eld eller brandfarliga varor borta från enheten. (kontakta auktoriserad serviceverkstad). |
|---|---|

- | | |
|---|--|
|  FÖRSIKTIGHET | <ul style="list-style-type: none">• Säkerställ tillfällig ventilation under användning.• Rikta inte luftflödet mot en öppen spis eller värmeapparater.• Klättra inte på luftkonditioneringen och placera inte föremål på den.• Häng inga föremål på inomhusenheten.• Ställ inte blomstervaser eller behållare med vatten ovanpå luftkonditioneringen.• Utsätt inte luftkonditioneringen för vatten.• Använd inte luftkonditioneringen med våta händer.• Dra inte i strömsladden.• Bryt strömmen till enheten om enheten inte kommer att användas under en längre tid.• Slå alltid ifrån strömbrytaren vid rengöring av luftkonditioneringen eller byte av luftfiltret.• Anslutningsventilerna blir hetta under värmedrift. Lakta försiktighet.• Vid uppstart efter ett längre stillestånd under vinter slå på strömbrytaren minst 12 timmar innan enheten startas.• Kontrollera installationsstativet avseende på skador.• Placera inga djur eller växter direkt i luftflödet.• Drink inte vattnet som dränerats ut ur luftkonditioneringen.• Använd inte i lokaler där livsmedel, växter eller djur, precisionsutrustning eller konstverk förvaras.• Tryck inte för hårt på kyllamellerna.• Använd endast med installerade filter.• Täck inte över inlopps- eller utloppsgallren.• Se till att all elektrisk utrustning befinner sig på minst 1 meters avstånd från inom- eller utomhusenheten.• Undvik installation av luftkonditioneringen i närheten av öppen spis eller andra värmeapparater.• Vidta åtgärder vid installationen så att barn inte kan komma åt inom- och utomhusenheten.• Använd inte brandfarliga gaser i närheten av enheten.• Installera en dräneringsslang för riktig vattendränering. |
|---|--|

SÄKERHETS FÖRESKRIFTER



FÖRSIKTIGHET

- Denna enhet är inte avsedd att användas av personer (inkl. barn) med nedsatt fysisk, sinnes- eller mental förmåga eller personer som saknar erfarenhet och kunskap. Dessa personer måste ha tillsyn vid användning av enheten eller få anvisningar av en person som ansvarar för deras säkerhet. Se till att barn inte leker med enheten.
- Om du ser blixtar eller hör åska finns det risk för blixtnedslag. För att undvika risken för elektriskt stöt stäng av luftkonditioneringen med hjälp av fjärrkontrollen och vidrör inte enheten eller stickproppen vid åskväder.
- Placera inga andra elektriska produkter eller hushållsaker under inomhus- eller utomhusenheten. Droppande kondensvatten från enheten kan blöta dem och orsaka skada eller felaktig funktion på din egendom.
- Håll området kring utomhusenheten rent och städat och placera inga föremål kring den. När utomhusenheten är täckt med fallna löv kan detta leda till att smädjur eller insekter penetrerar enheten och kommer i kontakt med invändiga elektriska komponenter vilket resulterar i funktionsfel.
- Stå inte på ostabila föremål under hantering eller rengöring av luftkonditioneringen. De kan välta och orsaka personskada.

EGENSKAPER OCH FUNKTIONER

▪ Energibesparing och Komfort

INVERTER

Efter driftsstart används mycket energi för att snabbt anpassa temperaturen i rummet efter inställd temperatur. Sedan kopplas enheten automatiskt om till lågenergiinställningen för ekonomisk och komfortdrift.

EKONOMIDRIFT

Vid EKONOMI-drift kan temperaturen i rummet vara något högre än inställd temperatur i kylläget och lägre än inställd temperatur i värmeläget. Av detta skäl kan EKONOMI-läget spara mer energi än något annat normalt driftsläge.

LUFTFLÖDE I ALLA RIKTNINGAR (SVÄNGNING)

Det är möjligt att styra luftflödesriktningen i 3 dimensioner med hjälp av dubbel användning av både upp/ner och höger/vänster luftflödessvängning. I och med att upp/ner luftflödesriktarna arbetar automatiskt efter enhetens driftsläge är det möjligt att ställa in luftriktningen baserat på driftsläget.

SUPERTYST DRIFT

När FAN-knappen används för att välja TYST-läge startar inomhusenheten supertyst drift; inomhusenhetens luftflöde reduceras för att garantera tystare drift.

AUTOMATISK OMKOPPLING

Driftsläge (kyla, tork, värme) kopplas om automatiskt för att upprätthålla inställd temperatur och temperaturen hålles konstant hela tiden.

10°C VÄRME-DRIFT

Temperaturen i rummet måste hållas vid 10°C för att förhindra att temperaturen sjunker för mycket.

▪ Bekväm funktion

PROGRAMTIDER

Programtimern möjliggör integrering av OFF-timerns och ON-timerns drift i en sekvens. Sekvensen kan involvera 1 en övergång från OFF-timer till ON-timer, eller från ON-timer till OFF-timer inom 24 timmars period.

SLEEP TIMER

När SLEEP-timerknappen trycks under värmedrift sänks luftkonditioneringens termostatinställning gradvis under drifttiden; i kyl- eller torkläget höjs termostatinställningen gradvis under drifttiden. När inställd tid uppnås stängs enheten automatiskt av.

▪ Rengöringsfunktion

LÖSTAGBART INLOPPSGALLER

Inomhusenhetens inloppsgaller kan demonteras för lättare rengöring och underhåll.

▪ Fjärrkontroll

TRÅDLÖS FJÄRRKONTROLL

Trådlös fjärrkontroll för bekväm styrning av luftkonditioneringens drift.

TRÅDBUNDEN FJÄRRKONTROLL (TILLVAL)

Trådbunden fjärrkontroll som är tillgänglig som tillval kan användas. Trådbunden fjärrkontroll erbjuder följande funktioner som inte finns tillgängliga med trådlös fjärrkontroll.

[Funktioner tillgängliga endast med trådbunden fjärrkontroll]

- Veckotimer
- Set back timer för temperaturinställning

Både trådlös och trådbunden fjärrkontroll kan användas samtidigt.

(Funktionen är dock begränsad.)

När reserverade funktioner på fjärrkontrollen används hörs ett pip ljud och OPERATION, TIMER och ECONOMY lampan på inomhusenheten blinkar.

[Funktioner tillgängliga endast med trådlös fjärrkontroll]

- SLEEP timer
- TIMER (ON-timer, OFF-timer och programtimer)
- 10°C VÄRME-drift

DELARNAS NAMN

Inomhusenhet

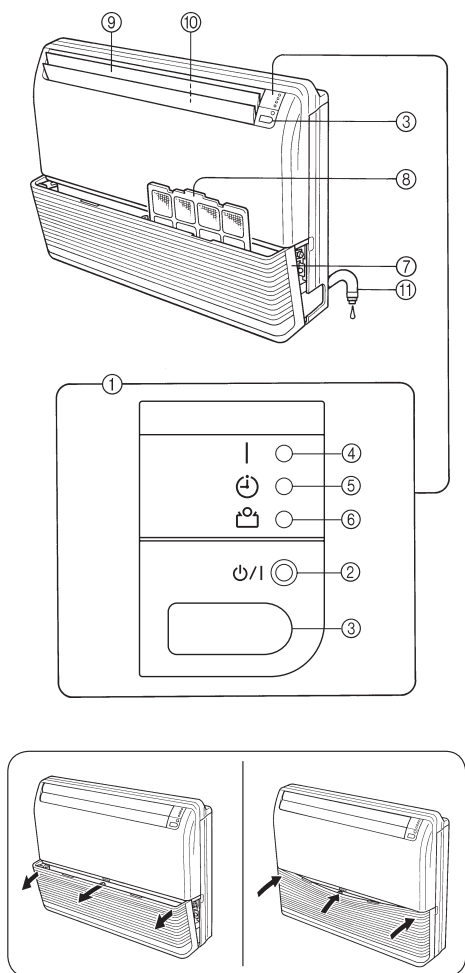

1 Styrpanel

2 MANUAL AUTO-knapp

- När MANUAL AUTO knappen trycks och hålls i längre än 10 sekunder startas forcerad kyl drift.
- Den forcerade kyl driften används under installation.
- Endast för auktoriserad servicepersonal.
- Om forcerad kyl drift startas av någon anledning tryck på START/STOP-knappen för att stoppa driften.
- Tryck på knappen vid återställning av filtret (Filter Reset).

3 Fjärrkontrollens signalmottagare

4 Indikeringslampa för DRIFT (grön)

5 Indikeringslampa för TIMER (orange)

- Indikeringslampa för TIMER tänds när timern ställs in med hjälp av trådlös fjärrkontroll.

6 Indikeringslampa för EKONOMI (grön)

- EKONOMI-indikeringslampan tänds när EKONOMI-drift och 10 °C VÄRME-drift är aktiverad.

7 Inloppsgaller

8 Luftfilter

9 Upp/ner luftflödesriktare

10 Höger/vänster luftflödesriktare (bakom upp/ner luftflödesriktare)

11 Dräneringsslang

Fjärrkontroll

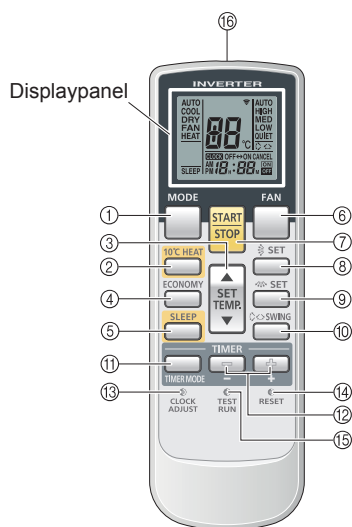

- 1 **MODE** knapp
- 2 **10 °C VÄRME**-drift
- 3 **SET TEMP.** knapp (▲ / ▼)
- 4 **ECONOMY** knapp
- 5 **SLEEP** knapp
- 6 **FAN** knapp
- 7 **START/STOP** knapp
- 8 **SET**-knapp (vertikal)
- 9 **SET**-knapp (horisontell)
- 10 **SWING** knapp
- 11 **TIMER MODE** knapp
- 12 **TIMER SET** (+ / -) knapp
- 13 **CLOCK ADJUST** knapp
- 14 **RESET** knapp
- 15 **TEST RUN** knapp
 - Denna knapp används vid installation av luftkonditioneringen och ska inte användas i normala förhållanden eftersom detta kan orsaka felaktig funktion på luftkonditioneringens termostatfunktion.
 - Om knappen trycks under normal drift kopplas enheten om till testdrift och DRIFT- och TIMER-indikeringslampan på inomhusenheten blinkar samtidigt.
 - För att stoppa testdriften tryck på START-/STOP-knappen för att stoppa luftkonditioneringen.

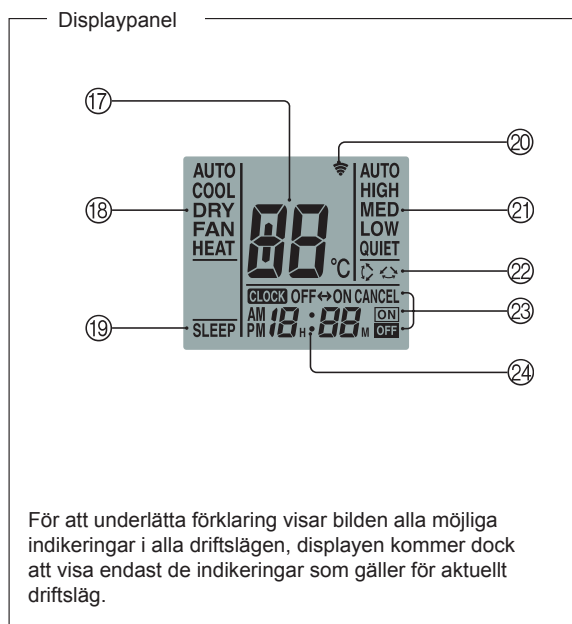

För att underlätta förklaring visar bilden alla möjliga indikeringar i alla driftslägen, displayen kommer dock att visa endast de indikeringar som gäller för aktuellt driftsläge.

- 16 **Signalsändare**
- 17 **Indikering för SET-temperaturinställning**
- 18 **Indikering av driftsläge**
- 19 **SLEEP**- indikering
- 20 **Ö**verföringsindikering
- 21 **Indikering för fläkthastighet**
- 22 **SWING**-indikering
- 23 **Indikering för timerläge**
- 24 **U** rindikering

Vissa inomhusenheter kan sakna funktioner som motsvarar alla knappar på denna fjärrkontroll. Inomhusenheten avger ett pip ljud och DRIFT-, TIMER- och EKONOMI-lampor blinkar vid tryckning på fjärrkontrollen då någon funktion inte är tillgänglig.

FÖRBEREDELSE

Slå på strömmen

1 Slå på strömbrytaren.

Sätt i batterier (AAA/R03/LR03 ×2)

1 Tryck och skjut ut batterifacket lock på fjärrkontrollens baksida för att öppna det.

Skjut i pilriktningen samtidigt som du trycker på  symbolen.

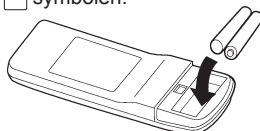

2 Sätt i batterier.

Se till att polariteten (+/-) är korrekt.

3 Stäng batterifackets lock.

Ställ in aktuell tid

1 Tryck på CLOCK ADJUST knappen.

Använd spetsen av en kulspeppenna eller ett annat litet föremål för att trycka på knappen.

2 Använd TIMER SET (/) knapparna för att ställa in aktuell tid.

 button: Tryck för att gå framåt.

 button: Tryck för att gå bakåt.

(Vid varje knapptryckning ändras tiden framåt/bakåt med 1 minuts intervaller; håll knapparna intryckta för att snabbt ändra tiden med 10 minuters intervaller.)

3 Tryck på CLOCK ADJUST knappen igen.

Detta avslutar tidsinställningen och startar klockan.

Användning av fjärrkontrollen

- För korrekt funktion måste fjärrkontrollen pekats mot signalmottagaren.
- Räckvidd: Ca 7 meter.
- När luftkonditioneringen tar emot signalen korrekt hörs ett pipjud.
- Om inget pipjud hörs tryck en gång till på knappen.

Hållare för fjärrkontroller

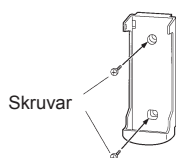

1 Montera hållaren.



2 Sätt i fjärrkontrollen.



3 För att ta ut fjärrkontrollen (för användning för hand).

FÖRSIKTIGHET

- Se till att barn oavsiktligt inte sväljer batterier.
- När fjärrkontrollen inte används på en längre tid ta ur batterierna för att undvika läckage och skada på enheten.
- fall läckande batterivätska kommer i kontakt med huden, ögonen eller munnen skölj omedelbart rikligt med vatten och kontakta läkare.
- Urladdade batterier måste avlägsnas omedelbart och skaffas bort på riktigt sätt, antingen överlämnas till batteriåtervinning eller vederbörande myndighet.
- Försök inte att ladda torrbatterier.

Blanda aldrig nya och gamla batterier eller batterier av olika typer. Batterierna borde räcka för ca 1 års vanlig drift. När fjärrkontrollens räckvidd reduceras märkbart byt batterier och tryck på RESET-knappen med spetsen av en kulspeppenna eller annat litet föremål.

DRIFT

Val av driftsläge

1 Tryck på START-/STOP-knappen.
Inomhusenhetens DRIFTS-indikeringslampa tänds.
Luftkonditioneringen startar.

2 Tryck på MODE-knappen för att ställa in önskat driftsläge.
Vid varje knapptryckning ändras driftsläge enligt följande ordning.

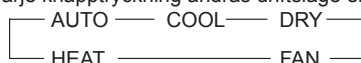

Efter ca 3 sekunder visas hela displayen igen.

För att ställa in temperaturen i rummet

Tryck på **SET TEMP.** knappen.

- ▲ knapp: Tryck för att höja termostatinställningen.
- ▼ knapp: Tryck för att sänka termostatinställningen.

• Temperaturinställningsområde:

AUTO18-30 °C

Värme16-30 °C

Kyla/Tork18-30 °C

Termostaten kan inte användas för inställning av temperatur under FLÄKT-läget (temperaturen i rummet visas inte på fjärrkontrollens display).

Efter ca 3 sekunder visas hela displayen igen.

Termostatinställningen ska ses som ett standardvärde och kan avvika något från den aktuella temperaturen i rummet.

För att ställa in fläkthastighet

Tryck på **FAN**-knappen.

Vid varje knapptryckning ändras fläkthastigheten enligt följande ordning.



Efter ca 3 sekunder visas hela displayen igen.

När AUTO väljs:

Värmeläge: Fläkten i drift för att optimalt cirkulera uppvärmd luft.

Dock går fläkten med ett mycket låg hastighet när lufttemperaturen från inomhusenheten är låg.

Kylning: När temperaturen i rummet närmar sig inställt värde sänks fläktens hastighet.

Fläktiläge: Fläkten går med lågt fläktvarvtal.

Fläkten går med en mycket låg hastighet under övervakningsdrift och vid start av värmeläget.

SUPERTYST drift

När TYST väljs:

SUPERTYST drift startas. Inomhusenhetens luftflöde reduceras för tystare drift.

- Den SUPERTYSTA driften kan inte användas i torkläget. (Samma gäller när torkläget väljs under AUTO-drift).
- Under den TYSTA driften blir värme- och kylprestandan något reducerad. Om rummet inte värms upp/kyls ner under den TYSTA driften justera inomhusenhetens fläkthastighet.

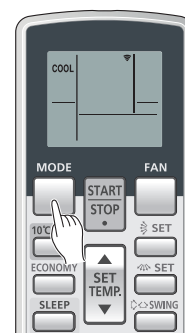

Exempel: När COOL väljs.



Exempel: När 26 °C väljs.

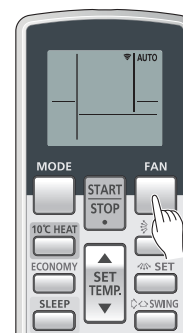

Exempel: När AUTO väljs.

DRIFT

Anvisningar gällande värmeläge (*) avser endast "VÄRME- och KYLMODELLER" (Reverserad cykel).

Att stoppa driften

Tryck på START-/STOP-knappen.

DRIFTS-indikeringslampan (grön) släcks.

Driftslägen

AUTO (i KYL-läget):

- När AUTO (automatisk omkoppling) väljs först går fläkten med en mycket låg hastighet i några minuter medan inomhusenheten känner av aktuella förhållanden i rummet och väljer passande driftsläge.

Temperaturen i rummet är högre än inställd temperatur
→ Kyl- eller torkläge

Temperaturen i rummet är nära eller lägre än temperaturinställningen
→ Övervakningsdrift

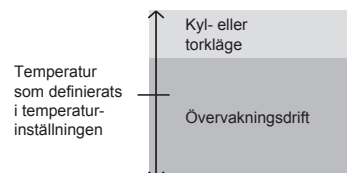

- När inomhusenheten har justerat temperaturen i rummet så att den ligger nära temperaturinställningen startar enheten övervakningsdrift. Under övervakningsdriften går fläkten med en mycket låg hastighet. Om temperaturen i rummet ändras kommer enheten att en gång till välja lämpligt driftsläge (kylning) för att justera temperaturen efter det värde som ställts in i temperaturinställningen.
- Om det driftsläge som automatiskt valts av enheten inte passar dig välj ett annat driftsläge (KYLA, TORK, FLÄKT).

AUTO [i VÄRME & KYL (Reverserad cykel) modell]:

- När AUTO (automatisk omkoppling) väljs anpassar enheten korrekt driftsläge (kylning eller uppvärmning) efter aktuell temperatur i rummet.
- När AUTO-driften väljs först går fläkten med en mycket låg hastighet i några minuter medan inomhusenheten känner av aktuella förhållanden i rummet och väljer passande driftsläge.

Temperaturen i rummet är högre än inställd temperatur
→ Kyl- eller torkläge

Temperaturen i rummet är nära inställd temperatur
→ Bestäms av utemperaturen.

Temperaturen i rummet är lägre än inställd temperatur
→ Värmeläget

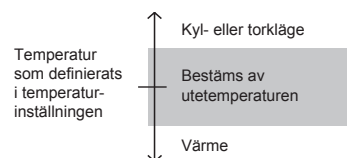

- När luftkonditioneringen har justerat temperaturen i rummet så att den ligger nära termostatinställningen startar enheten övervakningsdrift. Under övervakningsdriften går fläkten med en mycket låg hastighet. Om temperaturen i rummet ändras kommer enheten att en gång till välja lämpligt driftsläge (uppvärmning eller kylning) för att justera temperaturen efter termostatinställningen.
- Om det driftsläge som automatiskt valts av enheten inte passar dig välj ett annat driftsläge (VÄRME, KYLA, TORK, FLÄKT).

VÄRME*: • Används för att värma upp rummet.

- När värmeläget väljs kommer enheten att arbeta med en mycket låg fläkthastighet i cirka 3 till 5 minuter och efteråt kopplas den om till vald fläkthastighet. Under denna tidsperiod värms inomhusenheten upp innan den startar med full kapacitet.
- Vid mycket låg temperatur i rummet kan det bildas frost på utomhusenheten vilket kan resultera i reducerad prestanda. För att ta bort frosten aktiverar enheten automatiskt avfrostningsdrift då och då. Under automatisk avfrostningsdrift blinkar DRFIT-indikeringen och värmedriften avbryts.
- Efter start av värmedriften tar det en tid innan rummet blir varmare.

KYLA: • Används för att kyla ner rummet.

- ### TORK: • Används för långsam kylning under avfuktning av rummet.
- Det går inte att värma upp rummet medan avfuktningens drift är aktiverad.
 - I torkläget går enheten med en låg fläkthastighet för att justera rumsfuktigheten, inomhusenhetens fläkt kan stanna då och då. Fläkten kan alltså gå med en mycket låg hastighet under justering av rumsfuktigheten.

FLÄKT: • Används för att cirkulera luften genom rummet.

I värmeläge:

Ställ in termostaten för en temperaturinställning som är högre än aktuell temperatur i rummet. Värmeläget aktiveras inte om termostatinställningen är lägre än aktuell temperatur i rummet.

I kyl-/torkläge:

Ställ in termostaten för en temperaturinställning som är lägre än aktuell temperatur i rummet. Kyl- och torkläget aktiveras inte när termostatinställningen är högre än aktuell temperatur i rummet (i kyl-läget är det endast fläkten som går).

Fläktläge:

Enhetsen kan inte användas för att värma upp eller kyla ner rummet.

TIMERDRIFT

Innan timerfunktionen används se till att inställningen av aktuell tid på fjärrkontrollen är korrekt (Sidan 6.)

Om inomhusenheten är ansluten till trådbunden fjärrkontroll kan den trådlösa fjärrkontrollen inte användas för timerinställning.

OBS: Vid samtidig multiuppkoppling kan funktionen inte användas med trådlös fjärrkontroll.

Användning av ON-timer och OFF-timer

- 1 Tryck på START-/STOP-knappen.**
(om enheten redan är i drift fortsätt till steg 2).
Inomhusenhetens DRFITS-indikeringslampa (grön) tänds.

- 2 Tryck på TIMER MODE knappen för att välja OFF- eller ON-timerdrift.**
Vid varje knapptryckning ändras timerfunktionen enligt följande ordning.

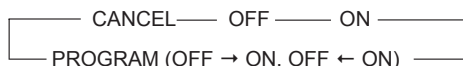

Inomhusenhetens TIMER-indikeringslampa (orange) tänds.

- 3 Använd TIMER SET knapparna för att ställa in OFF- och ON-tid.**
Ställ in tid medan indikeringen blinkar (indikeringen blinkar i ca 5 sekunder).

- + knapp:** Tryck för att gå framåt.
- knapp:** Tryck för att gå bakåt.

Efter ca 5 sekunder visas hela displayen igen.

Att annullera timern

Använd TIMER MODE knappen för att välja "CANCEL".

Luftkonditioneringen återgår till normal drift.

Att ändra timerinställningar

Utför steg 2 och 3.

Att stoppa luftkonditioneringens drift medan timern är aktiverad

Tryck på START-/STOP-knappen.

Att ändra driftsförhållanden

Om du vill ändra driftsförhållanden (läge, fläkthastighet, termostatinställning, TYST-läge) efter att timerinställningen gjorts vänta tills hela displayen visas igen och tryck på lämpliga knappar för att ändra önskat driftsförhållande.

Användning av programtimer

- 1 Tryck på START-/STOP-knappen.**
(om enheten redan är i drift fortsätt till steg 2).
Inomhusenhetens DRFIT-indikeringslampa (grön) tänds.

- 2 Ställ in önskade tider för OFF- och ON-timer.**
Se avsnitt "Användning av ON- och OFF-timer" för att ställa in önskat läge och tid.
Efter ca 3 sekunder visas hela displayen igen.
Inomhusenhetens TIMER-indikeringslampa (orange) tänds.

- 3 Tryck på TIMER MODE knappen för att välja PROGRAM timerdrift (OFF → ON or OFF ← ON visas).**

Displayen visar "OFF-timer" och "ON-timer" växelvis och sedan visar tidsinställning för den aktivitet som ska ske först.

- Programtimern startar driften. (Om ON-timern valts som första aktivitet stoppas enhetens drift.)

Efter ca 5 sekunder visas hela displayen igen.

Att annullera timern

Använd TIMER MODE knappen för att välja "CANCEL".

Luftkonditioneringen återgår till normal drift.

Att ändra timerinställningar

1. Följ anvisningarna i avsnitt "Användning av ON- och OFF-timer" för att välja den timerinställning som du vill ändra.
2. Tryck på TIMER MODE knappen för att välja antingen OFF → ON or OFF ← ON.

Att stoppa luftkonditioneringens drift medan timern är aktiverad

Tryck på START-/STOP-knappen.

Att ändra driftsförhållanden

Om du vill ändra driftsförhållanden (läge, fläkthastighet, termostatinställning, TYST-läge) efter att timerinställningen gjorts vänta tills hela displayen visas igen och tryck på lämpliga knappar för att ändra önskat driftsförhållande.

Om programtimern

- Programtimern möjliggör integrering av OFF-timers och ON-timers drift i en sekvens. Sekvensen kan involvera 1 en övergång från OFF-timer till ON-timer, eller från ON-timer till OFF-timer inom 24 timmars period.
- Den första timerfunktionen som aktiveras blir den som inställts närmast till den aktuella tiden. Driftsföljden indikeras med en pil i fjärrkontrollens display (OFF → ON, or OFF ← ON).
- Ett exempel för användning av programtimern kan vara att luftkonditioneringen automatiskt stoppas (OFF-timer) när du går och lägger dig på kvällen och sedan startas (ON-timer) automatiskt på morgonen innan du går upp.

SLEEP TIMER-DRIFT

Till skillnad från andra timerfunktioner används SLEEP-timer för att ställa in en tidsperiod under vilken luftkonditioneringen är stoppad. Om inomhusenheten är ansluten till trådbunden fjärrkontroll kan den trådlösa fjärrkontrollen inte användas för inställning av sleep-timern. **OBS:** Vid samtidig multiuppkoppling kan funktionen inte användas med trådlös fjärrkontroll.

Användning av SLEEP-timer

Tryck på SLEEP-knappen när luftkonditioneringen är i drift eller stoppad.

Inomhusenhetens DRIFT-indikeringslampa (grön) tänds och TIMER-indikeringslampa (orange) tänds.

Att annullera timern

Använd TIMER MODE knappen för att välja "CANCEL"
Luftkonditioneringen återgår till normal drift.

Att ändra timerinställningar

Tryck en gång till på SLEEP-knappen och ställ in tid med hjälp av TIMER SET (+ / -) buttons.

+ knapp: Tryck för att gå framåt.

- knapp: Tryck för att gå bakåt.

Efter ca 5 sekunder visas hela displayen igen.

Att stoppa luftkonditioneringen under timerdrift:

Tryck på START-/STOP-knappen.

Om SLEEP-timer

För att undvika för hög uppvärmning eller nedkyllning under sömnen modifierar SLEEP-timerfunktionen automatiskt termostatinställningen efter inprogrammerad tidsinställning. När den inställda tiden gått ut stannar luftkonditioneringen helt.

Under värmedrift:

När SLEEP-timern är aktiverad sänks termostatinställningen automatisk med 1 °C varje 30 minuter. När termostatinställningen sänkts med hela 4 °C hålles termostatinställningen tills den inställda tiden gått ut och då stängs luftkonditioneringen automatiskt av.

Inställning av SLEEP-timer

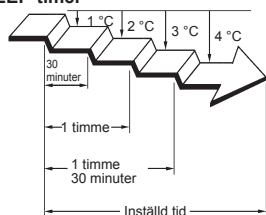

Under kyl- och torkdrift:

När SLEEP-timern är aktiverad höjs termostatinställningen automatisk med 1 °C varje 1 timme. När termostatinställningen höjts med hela 2 °C hålles termostatinställningen tills den inställda tiden gått ut och då stängs luftkonditioneringen automatiskt av.

Inställning av SLEEP-timer

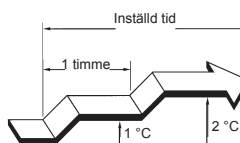

MANUAL AUTO-DRIFT

Använd MANUAL AUTO-driften när du tappat fjärrkontrollen eller fjärrkontrollen är defekt.

Styrning av inomhusenheten utan fjärrkontroll

Tryck och håll MANUAL AUTO-knappen på inomhusenheten i längre än 3 sekunder och kortare än 10 sekunder.

För att stoppa driften tryck en gång till på MANUAL AUTO-knappen.



- När luftkonditioneringen styrs med knapparna på inomhusenheten kommer den att utföra samma lag som AUTO-läget som väljs på fjärrkontrollen. Värmepumpsmodellen i luftkonditioneringen av multityp kommer att följa den andra enhetens driftsläge.
- Fläkthastigheten kommer att ställas i för "AUTO" och termostatinställningen blir ett standardvärde. (24 °C)

JUSTERING AV LUFTFLÖDESRIKTNINGEN

Anvisningar gällande värmeläget (*) avser endast "VÄRME- och KYLMODELLER" (Reverserad cykel).

- Justera upp-, ner-, vänster- och högerluftriktningar med knapparna för luftflödesriktning på fjärrkontrollen.
- Använd knapparna för luftflödesriktning efter att inomhusenheten startat driften och luftflödesriktarna stannat.

Justering av vertikal luftflödesriktning

Tryck på SET-knappen (vertikal).

Efter varje knapptryckning ändras riktningen på följande sätt:

1 ↔ 2 ↔ 3 ↔ 4 ↔ 5 ↔ 6 ↔ 7

Typen av inställningar av luftflödesriktningen:

1, 2, 3, 4 : I kyl-/torkläge
5, 6, 7 : I värmeläge*

Fjärrkontrollens display ändras inte.

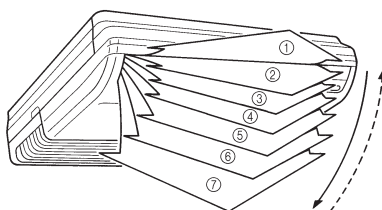

- Använd luftflödesjusteringar inom ovanangivna områden.
- Den vertikala luftflödesriktningen ställs in automatiskt enligt bild efter vald typ av drift.

I kyl-/torkläge : Horisontellt flöde 1
I värmeläge* : Nedåtriktat flöde 7

- Vid drift i AUTO-läget, under första minuten efter driftsstarten, kommer luftflödet att vara horisontellt 1; luftflödesriktningen kan inte justeras under denna period. Inställningen av luftflödesriktningen blir 1 tillfälligt när luftflödestemperaturen är låg i början av värmeläget.

Justering av horisontell luftflödesriktning

Tryck på SET-knappen (horisontell).

Efter varje knapptryckning ändras riktningen på följande sätt:

1 ↔ 2 ↔ 3 ↔ 4 ↔ 5

Fjärrkontrollens display ändras inte.

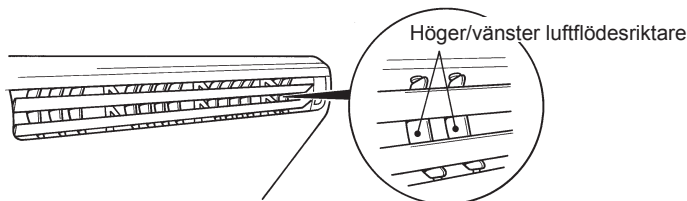

- Använd luftflödesjusteringar inom ovanangivna områden.

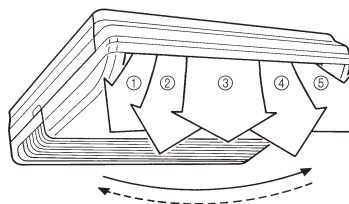

⚠ FARA

Stoppa aldrig fingrar eller främmande föremål i utloppsportarna då den inbyggda fläkten roterar med en mycket hög hastighet och kan orsaka personskada.

- Försök att manuellt ställa in upp/ner eller höger/vänster luftriktare kan resultera i felaktig funktion; i sådant fall stoppa driften och starta om enheten. Luftriktaren borde fungera riktigt igen.
- Under användning av kyl- och torklägen ställ inte upp/ner flödesriktarna i värmeområdet (5 till 7) för långa tidsperioder eftersom vattenångan kan kondenseras nära utloppsgallret och vattendroppar kan falla ner från luftkonditioneringen. Om luftflödesriktarna lämnas i värmeområdet under kyl- och värmedrift för längre än 30 minuter återgår de automatiskt till läget 4.
- Beakta luftflödet och temperaturen när du använder luftkonditioneringen i utrymmen där det vistas spädbarn, barn, äldre och sjuka

SVÄNGNINGSFUNKTION

Starta luftkonditioneringen innan du utför denna åtgärd.

Val av svängningsfunktion

Tryck på SWING-knappen.

SWING-skärmen tänds.

Varje gång när SWING-knappen tryck ändras svängningen enligt följande ordning.

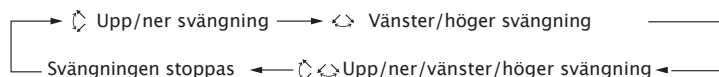

För att stoppa SVÄNGNING

Tryck på SWING-knappen och välj STOP.

Luftflödesriktningen återgår till den inställning som var aktuell när svängningen börjades.

Om SWING-driften

- Att välja upp/ner svängningsfunktion

Drifttyp	Svängningsområde
Kyla/Tork	1 till 4
Värme	3 till 7
Fläkt (1 ~ 4) ^{*1}	1 till 4
Fläkt (5 ~ 7) ^{*1}	3 till 7

Svängningsfunktionen kan stanna tillfälligt när enhetens fläkt inte är i drift eller när den går med väldigt lågt varvtal.

^{*1} Luftflödesriktarnas läge före svängning anges inom parentes.

- Val av vänster/höger svängning

Drifttyp	Svängningsområde
Kyla/Tork	1 till 5 (Hela området)
Värme	1 till 5 (Hela området)
Fläkt	1 till 5 (Hela området)

Svängningsfunktionen kan stanna tillfälligt när enhetens fläkt inte är i drift eller när den går med väldigt lågt varvtal.

EKONOMIDRIFT

Starta luftkonditioneringen innan du utför denna åtgärd.

Användning av EKONOMI-driften

Tryck på ECONOMY-knappen.

EKONOMI-indikeringslampan (grön) tänds:

EKONOMI-driften startas.

För att stoppa EKONOMI-driften

- Indikeringslampan

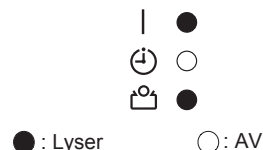

Tryck en gång till på ECONOMY-knappen.

EKONOMI-indikeringslampan (grön) släcks.

Vanlig drift startas.

Om EKONOMI-driften

Vid EKONOMI-drift uppgår den maximala kapaciteten till 70% jämfört med normal kyl- och värmedrift.

- Om rummet inte är väl kylt (eller uppvärmd) under EKONOMI-drift välj normal drift.
- Under övervakningsperioden i AUTO-läget kommer luftkonditioneringen inte att kopplas om till EKONOMI-drift även om EKONOMI-driften väljs genom att man trycker på ECONOMY-knappen.
- Under EKONOMI-drift kan temperaturen i rummet vara något högre än inställd temperatur för kylläget och lägre än inställd temperatur för värmeläget. Av detta skäl kan EKONOMI-läget spara mer energi än något annat normalt driftsläge.
- Vid luftkonditionering av multitypen är EKONOMI-driften endast tillgänglig för inomhusenheten.

10 °C VÄRME-DRIFT

OBS: Vid samtidig multiuppkoppling kan funktionen inte användas med trådlös fjärrkontroll.

Användning av 10 °C VÄRME-drift

Tryck på 10 °C HEAT knappen

Indikeringslampan för DRFIT (grön) släcks och indikeringslampan för EKONOMI (orange) tänds:

För att stoppa 10 °C VÄRME-driften

Tryck en gång till på START/STOP-knappen

Driften stoppas och EKONOMI-indikeringslampan (grön) släcks.

När 10 °C VÄRME-driften är aktiverad kan endast följande funktioner användas.

- ⇄ SVÄNGNING

• Indikeringslampan

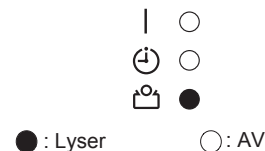

Om 10 °C VÄRME-driften

- Driftsläget aktiveras inte om temperaturen i rummet är tillräckligt hög.
- Temperaturen i rummet kan hållas vid 10 °C genom att man trycker på 10 °C HEAT-knappen för att förhindra att temperaturen sjunker för mycket.
- Vid multitypluftkonditionering när inomhusenheten används för uppvärmning kommer temperaturen i rummet där "10°C VÄRME" funktion används att stiga. Vid användning av "10°C VÄRME" funktionen rekommenderar vi att alla inomhusenheter körs i "10°C VÄRME" läget.

VAL AV FJÄRRKONTROLLENS SIGNALKOD

När två eller fler luftkonditioneringar finns installerade i ett rum och fjärrkontrollen manövrerar en annan luftkonditionering är den som du vill göra inställningar för ändra signalkoden av fjärrkontrollen för att styra bara den luftkonditioneringen som du vill göra inställningar för (4 val möjliga).

När två eller fler luftkonditioneringar finns installerade i rummet kontakta din återförsäljare för inställning av individuella signalkoder för luftkonditioneringarna.

Val av fjärrkontrollens signalkod

Utför följande steg för att välja fjärrkontrollens signalkod. (Observera att luftkonditioneringen inte kan ta emot någon signalkod om luftkonditioneringen inte inställts för aktuell signalkod.)

- 1 Tryck och håll START-/STOP-knappen tills klocka visas på fjärrkontrollens display.**
- 2 Tryck och håll MODE-knappen i minst fem sekunder för att visa aktuell signalkod (förinställning \overline{A}).**
- 3 Tryck (▲ / ▼) knapparna för att ändra signalkoden mellan $\overline{A} \rightarrow \overline{b} \rightarrow \overline{c} \rightarrow \overline{d}$. Matcha koden på displayen med luftkonditioneringens signalkod.**
- 4 Tryck igen på MODE-knappen för att återgå till klockan. Signalen kommer att ändras.**



- Om man inte trycker på någon knapp inom 30 sekunder efter visning av signalkoden återgår systemet till klockskärmen. I sådant fall, börja om från steg 1.
- Luftkonditioneringens signalkod är förinställt för "A" vid leverans. Kontakta din återförsäljare för att ändra signalkoden.
- Luftkonditioneringen återställer signalkoden till "A" när batterierna i fjärrkontrollen byts. För att använda en annan signalkod än "A" återställ signalkoden efter batteribyte.
Om du inte känner till inställningen av luftkonditioneringens signalkod prova alla signalkoder ($\overline{A} \rightarrow \overline{b} \rightarrow \overline{c} \rightarrow \overline{d}$) tills du hittar en kod som styr luftkonditioneringen.

RENGÖRING OCH SKÖTSEL



FÖRSIKTIGHET

- Före rengöring av inomhusenheten se till att stänga av den och dra ut strömsladden.
- Se till att inloppsgallret är säkert fastsatt.
- Vid borttagning och byte av luftfilter se till att inte vidröra värmeväxlaren eftersom det kan leda till personskador.

- Efter längre tids användning kan damm ansamlas inuti enheten vilket reducerar dess prestanda. Vi rekommenderar att enheten regelbundet inspekteras som komplettering till den rengöring och skötsel som utförs av användaren. Kontakta auktoriserad servicepersonal för mer information.
- För rengöring av inomhusenhetens stomme använd inte vatten som är varmare än 40 °C, slipande rengöringsmedel eller flyktiga ämnen som bensen eller förtunningsmedel.
- Exponera inte enhetens hölje för flytande insektdödande medel eller hårspray.
- Om enheten inte ska användas under en månad eller längre se till att enhetens innerdelar torkas upp ordentligt genom att köra enheten i fläktläget under minst en halv dag.

Rengöring av luftfiltret

1. Dra ut båda sidor och centrum av inloppsgallret.

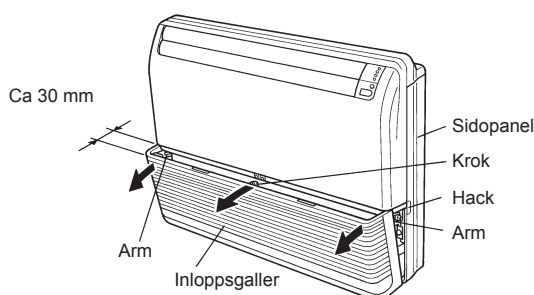

2. Dra luftfiltren uppåt för att ta ut dem.

Skjut ut luftfiltrens handtag ifrån inloppsgallret i riktningen [A] och sedan dra ut luftfiltren.

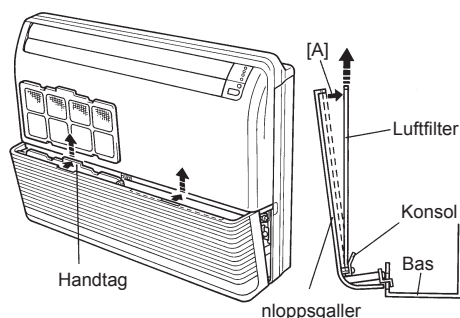

3. Rengöring av luftfiltren.

Avlägsna damm från luftfiltren genom dammsugning eller tvättning. Efter tvättning låt luftfiltren torka ordentligt på skuggig plats.

4. Sätt tillbaka luftfiltret i inloppsgallret.

- (1) Luftfiltren passar till insidan av inloppsgallret. (Figur 1)
- (2) Nederkanterna av luftfiltren ska passa in i filterkonsolerna. (Figur 1)
- (3) Skjut ner luftfiltren så att deras överkanter passar under klackarna i inloppsgallrets övre del. (Figur 2)

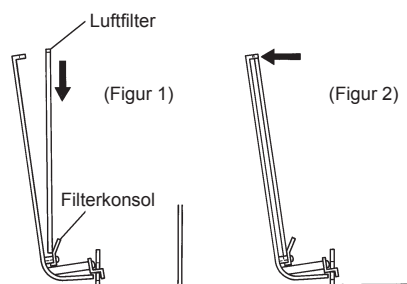

5. Skjut in båda sidor och centrum av inloppsgallret.

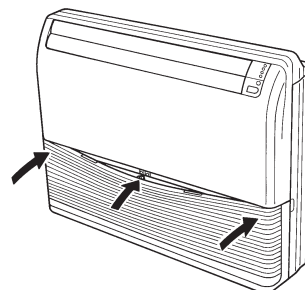

- Damm kan avlägsnas från luftfiltret antingen med en dammsugare eller genom tvättning i en lösning bestående av mild tvättmedel och varmt vatten. Om du tvättar filtret se till att det torkas ordentligt på skuggig plats innan det återmonteras.
- Om damm samlas på luftfiltret kan luftflödet minskas vilket gör att enhetens effektivitet försämras och ljudnivån från enheten höjs.

Återställning av filterindikeringen (EKONOMI-indikeringslampan blinkar/ specialinställning)

- Kan användas om det inställts korrekt vid installation. Kontakta auktoriserad servicepersonal när du använder denna funktion.

- Tänds när filtret måste bytas. Efter påslagning av strömmen tryck och håll MANUAL AUTO-knappen på fjärrkontrollen i 2 sekunder eller längre.

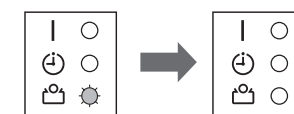

⚙: Blinkar

○: AV

FELSÖKNING

Anvisningar gällande värmeläge (*) avser endast "VÄRME- och KYLMODELLER" (Reverserad cykel).



Vid fel (bränd lukt, osv.) stoppa omedelbart driften, dra ut stickproppen eller slå ifrån strömbrytaren och kontakta auktoriserad servicepersonal. Att endast trycka på enhetens strömknapp isolerar inte enheten ifrån strömförsörjningen. Se alltid till att dra ut stickproppen eller slå ifrån strömbrytaren så att strömförsörjningen till enheten bryts helt.

Utför följande kontroller innan servicetekniker tillkallas:

	Symptom	Problem	Se sidan
NORMAL FUNKTION	Startar inte omedelbart:	<ul style="list-style-type: none"> Om enheten stoppas och sedan startas omedelbart därefter kommer kompressorn inte att starta på cirka 3 minuter för att förhindra att säkringar går. Varje gång när strömladdan dras ut och sedan ansluts igen i eluttaget aktiveras skyddskretsen i cirka 3 minuter för att förhindra att enheten startas inom denna tid. 	—
	Ljud hörs:	<ul style="list-style-type: none"> Under driften och omedelbart efter att enheten stoppats kan ett ljud av vatten som flödar i enhetens rör höras. Ljudet kan vara särskilt märkbart 2 - 3 minuter efter driftstart (ljud av flödande köldmedium). Ett svagt gnisslande ljud kan höras under driften. Det beror på att frontpanelen expanderar och krymper på grund av temperaturförändringar. 	—
		* Under värmedriften kan ett fräsande ljud höras ibland. Ljudet orsakas av den automatiska avfrostningsfunktionen.	16
	Lukter	<ul style="list-style-type: none"> Inomhusenheter kan avge lukter. Lukterna beror på rumsdofter (möbler, tobak, osv.) som sugits in i inomhusenheter. 	—
	Imma eller ånga avges.	<ul style="list-style-type: none"> I kyl-, värme- och avfuktningläget kan lätt imma avges från inomhusenheter. Detta beror på att rumsluften plötsligt kyls ner av den kalla luften från luftkonditioneringen vilket resulterar i kondensation och imbildning. 	—
		* Under värmedriften kan utomhusenheters fläkt stanna och ånga kan stiga från enheten. Detta orsakas av den automatiska avfrostningsfunktionen.	16
	Dåligt eller blockerat luftflöde	<ul style="list-style-type: none"> När värmedriften är aktiverad är fläkthastigheten tillfälligt låg för att låta de inre delarna värma upp sig. Under värmedriften när temperaturen i rummet stiger över termostatinställningen stannar utomhusenheter och inomhusenheter arbetar med en mycket låg fläkthastighet. Om du vill värma upp rummet ytterligare ställ termostaten för ett högre värde. 	—
		* Under värmedriften stannar enheten tillfälligt (max 15 minuter) när automatisk avfrosting är aktiverad. Under automatisk avfrostningsdrift blinkar indikeringslampan för DRIFT.	16
		<ul style="list-style-type: none"> Fläkten kan gå med en låg hastighet i torkläget eller när enheten övervakar temperaturen i rummet. 	—
		<ul style="list-style-type: none"> I SUPERTYST-läget går fläkten med en mycket låg hastighet. 	—
<ul style="list-style-type: none"> Fläkten går med en mycket låg hastighet under övervakningsdrift i AUTO-läget. 		—	
<ul style="list-style-type: none"> Vid multityp enheter när flera enheter arbetar i olika driftslägen enligt nedan kommer enheter som arbetar efteråt att stanna och indikeringslampan för DRIFT (grön) blinkar. <ul style="list-style-type: none"> Värme- och kyläge (eller torkläge) Värmeläge och fläktläge 		17	
Utomhusenheter producerar vatten:	* Under värmedriften kan vatten produceras i utomhusenheter. Detta beror på automatisk avfrostningsfunktion.	16	
EKONOMI-indikeringslampan blinkar:	<ul style="list-style-type: none"> Rengör luftfiltret. Stäng sedan av EKONOMI-indikeringen. 	14	

FELSÖKNING

	Symptom	Problem	Se sidan
KONTROLLERA EN GÅNG TILL	Enheter fungerar inte alls:	<ul style="list-style-type: none">• Är strömbrytaren frånslagen?• Har ett strömavbrott inträffat?• Har en säkring gått eller en skyddskrets aktiverats?	—
	Dålig kylprestanda (eller värmeprestanda*):	<ul style="list-style-type: none">• Är timern i drift?	9 till 10
		<ul style="list-style-type: none">• Är luftfiltret smutsigt?• Är enhetens inloppsgaller eller utloppsgaller tilltäppt?• Har du justerat inställningarna för rumstemperaturen (termostaten) på rätt sätt?• Är ett fönster eller en dörr öppen?• Kommer det starkt solljus genom ett fönster vid nedkyllning? (Dra för gardinerna)• Finns det värmeapparater eller datorer i rummet vid kyl drift, eller är det för många personer i rummet?	—
	Enhetsens arbete avviker från inställningen på fjärrkontrollen:	<ul style="list-style-type: none">• Är enheten inställd för TYST-drift?• Är fjärrkontrollens batterier urladdade?• Är fjärrkontrollens batterier korrekt laddade?	— 6

Om problemet kvarstår efter att dessa kontroller genomförts eller om du känner bränd lukt eller när indikeringslampor för DRIFT (OPERATION) och TIMER blinkar och indikeringslampan för EKONOMI blinkar snabbt, stoppa omedelbart driften, slå ifrån strömbrytaren och kontakta auktoriserad servicepersonal.

ANVÄNDNINGSTIPS

Anvisningar gällande värmeläget (*) avser endast "VÄRME- och KYLMODELLER" (Reverserad cykel).

Värmeprestanda*

- Luftkonditioneringen fungerar i enlighet med värmepumpsprincipen som innebär att värmen tas upp ur uteluften och sedan överförs denna värme inomhus. Värmekapaciteten reduceras i takt med sjunkande utetemperatur. Om du tycker att den levererade värmekapaciteten är otillräcklig rekommenderar vi att denna enhet används i kombination med en annan typ av uppvärmningssystem.
- Värmepumpsbaserad luftkonditionering värmer upp hela rummet genom luftcirkulation i rummet. Ibland kan det ta tid innan rummet värms upp efter första start av luftkonditioneringen.

*När inom- och utomhustemperaturen är hög

När både inom- och utomhustemperaturen är hög kan utomhusenhetens fläkt stanna ibland i värmeläget.

Mikrokontrollerstyrd automatisk avfrostning*

- Vid användning av värmeläget vid låga utetemperaturer och hög fuktighet kan frost bildas på utomhusenheten vilket leder till försämrade prestanda.
För att förhindra reducerad prestanda är enheten utrustad med mikrodatorstyrd automatisk avfrostningsfunktion. Vid frostbildning stoppas luftbehandlingen tillfälligt och avfrostningsfunktionen startas för kort tid (max 15 minuter).
Under automatisk avfrostning blinkar indikeringslampan för DRIFT (grön)
- När värmedriften stoppas, om is bildas på utomhusenheten startar enheten automatisk avfrostningsdrift.
Under denna tid stannar utomhusenheten automatiskt efter några minuters drift.

Kylning vid låg utetemperatur*

När utetemperaturen sjunker kan utomhusenhetens fläktar kopplas om till lågvarv eller stoppas periodvis.

Trådbunden fjärrkontroll behövs för att använda följande funktioner (**).

**Två fjärrkontroller (tillval)

Det finns möjlighet att använda upp till två fjärrkontroller. Enheten kan styras med båda fjärrkontroller. Timerfunktioner kan inte användas på slavenheten.

**Gruppstyrning

En fjärrkontroll kan styra upp till 16 enheter. Alla enheternas kommer att arbeta med samma inställningar.

Gruppstyrningen kan inte användas för multityp enheter.

ANVÄNDNINGSTIPS

AUTO Restart (automatisk återstart)

Vid strömavbrott

- Om strömförsörjningen till enheten avbryts på grund av strömavbrott återstartas enheten automatiskt i ett tidigare valt driftsläge när strömförsörjningen återställts.
- När strömavbrott inträffar under TIMER-drift återställs timern och enheten kommer att starta (eller stoppa) driften efter ny timerinställning. I sådant fall kommer TIMER-indikeringslampan (orange) att blinka.
- Användning av annan elektrisk utrustning (rakapparat osv.) eller trådlösa radiosändare i närheten av luftkonditioneringen kan orsaka störningar på enheten. I sådant fall dra ut stickproppen för en kort tid, återanslut den och använd fjärrkontrollen för att återuppta driften.

Multityp luftkonditionering

Denna inomhusenhet kan anslutas till multityp utomhusenhet. Multityp luftkonditionering medger drift av flera inomhusenheter i flera platser. Inomhusenheterna kan användas samtidigt i enlighet med deras respektive uteffekt.

Samtidig användning av flera enheter

Instruktioner avseende inverter () gäller endast för "INVERTER MODELLER".

- Vid användning av multityp luftkonditionering kan flera inomhusenheter användas samtidigt men när 2 eller fler inomhusenheter i samma grupp används samtidigt kommer värme- och kyleffektiviteten att vara lägre än vid användning av bara en enkel inomhusenhet. Följaktligen när du vill använda fler än 1 inomhusenhet för samtidig kylning ska driften förläggas till natt eller annan tid när det behövs lägre uteffekt. På samma sätt, när flera enheter används samtidigt för uppvärmning, rekommenderas det att de vid behov används i kombination med andra tillsatsvärmare.
- Säsongförhållanden och utomhustemperaturer, rummens arrangemang och antalet personer som vistas i rummen kan resultera i skillnader vad gäller driftseffektiviteten. Vi rekommenderar att man provar olika driftsmönster för att bekräfta värme- och kyleffekten som levereras av enheterna och använder enheterna på ett sätt som bäst motsvarar din familjs livsstil.
- Om du upptäcker att 1 eller flera enheter levererar mindre kyla eller värme under simultan drift rekommenderar vi att du stoppar den simultana driften av flera enheter.
- Driften kan inte utföras i följande olika driftslägen.
 - Om inomhusenheten är beordras att utföra ett driftsläge som inte kan utföras, blinkar DRIFT-indikeringslampan (grön) på inomhusenheten (1 sekund på, 1 sekund av) och enheten kopplas om till beredskapsläget.
 - Värme- och kylläge (eller torkläge)
 - Värme- och fläktläge
- Driften kan utföras i följande olika driftslägen.
 - Kyl- och torkläge
 - Kyl- och fläktläge
 - Tork- och fläktläge
- Utomhusenheten driftsläge (värme- eller kylläge (torkläge)) bestäms av driftsläget av den inomhusenhet som först startades. Om inomhusenheten startades i fläktläget kommer utomhusenhetens driftsläge att inte bestämmas.
Exempelvis, om inomhusenheten (A) startades i fläktläget och inomhusenheten (B) startades i värmeläget kommer inomhusenheten (A) att tillfälligt starta driften i fläktläget men när inomhusenheten (B) startade driften i värmeläget blinkar DRIFTS-indikeringslampan på inomhusenheten (A) (1 sekund på, 1 sekund av) och enheten kopplas om till beredskapsläget. Inomhusenheten (B) kommer att fortsätta driften i värmeläget.

Simultan multiluftkonditionering

Denna inomhusenhet kan också anslutas till en simultan multiförbindelse som möjliggör samtidig drift av upp till 3 inomhusenheter med uppkoppling till utomhusenheten med hjälp av separationsrör (dubbel eller trippel).

OBS: Typ av separationsrör är varierande beroende på modell.

Vid simultan multiförbindelse utför alla inomhusenheter simultan luftbehandling som kontrolleras med en styrenhet som specificeras som primär styrenhet.

På grund av de unika egenskaperna av den simultana multiförbindelsen är vissa funktioner som styrs av styrenheten som definieras som sekundär styrenhet inte tillgängliga.

ANVÄNDNINGSTIPS

Observera

Anvisningar gällande värmeläget (*) avser endast "VÄRME- och KYLMODELLER" (Reverserad cykel).

- *• I värmeläget kan utomhusenheten tillfälligt starta avfrostningsdrift under korta tidsperioder. Om användaren under avfrostningsdriften ställer om enheten för värmedrift fortsätts avfrostningsdriften och värmedriften startas först efter avslutad avfrostning vilket innebär att det kan ta en viss tid innan den varma luften kommer ut.
- *• Under värmedriften kan toppsidan av inomhusenheten bli varm, men detta sker på grund av att köldmediet cirkuleras igenom inomhusenheten även när den är stoppad och detta är inget fel.