

# DRIFTMANUAL

BRUKSANVISNING  
LUFTKONDITIONERING (Kompakt kassettyp)  
Innan du använder denna produkt, läs dessa anvisningar  
noggrant och spara denna manual för framtida referens.

---

Svenska

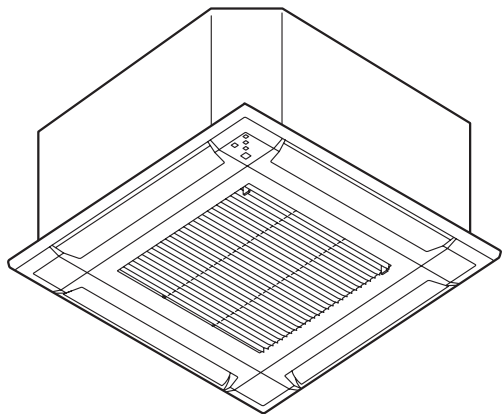

**MODELL:** \_\_\_\_\_

\* Skriv ner modellnamnet.

## Innehåll

1. SÄKERHETSFÖRESKRIFTER .....	1
2. NAMN PÅ DELARNA .....	2
3. GRUNDLÄGGANDE DRIFT .....	3
4. LUFTFLÖDEINSTÄLLNINGAR.....	3
4.1. Inställning av fläkthastighet .....	3
4.2. Inställning för luftflödesriktning .....	3
5. TIMERDRIFT .....	4
5.1. On-timer eller Off-timer.....	4
5.2. Veckovis timer .....	4
5.3. Program-timer .....	4
5.4. Sleep (insomnings)-timer .....	4
6. ENERGISPARDRIFT .....	4
6.1. Ekonomisk operation.....	4
6.2. Fläktstyrning för energibesparing .....	4
7. ANNAN DRIFT .....	5
7.1. 10 ° C Värmedrift.....	5
8. RENGÖRING OCH VÅRD .....	5
9. ALLMÄN INFORMATION .....	6
10. VALFRIA DELAR .....	6
10.1. Fjärrkontroll .....	6
10.2. Flera fjärrkontroller .....	6
10.3. Gruppstyrning .....	6
10.4. Luftkonditionering av multi-typ .....	6
10.5. Simultan multi-luftkonditionering .....	7
11. FELSÖKNING .....	7

## 1. SÄKERHETSFÖRESKRIFTER

För att undvika personskada eller egendomsskada, läs detta avsnitt noga innan du använder produkten, och se till att du följer dessa säkerhetsföreskrifter.

Felaktig användning orsakad av misslyckandet att följa instruktionerna kan orsaka skada, vars allvar klassificeras enligt följande:



### VARNING

Detta märke varnar för dödsfall eller allvarliga skador.



### VAR FÖRSIKTIG

Detta märke varnar för personskada eller skada på egendom.



Detta märke betecknar en handling som är FÖRBJUDEN.



Detta märke betecknar en handling som är OBLIGATORISK.

Förklaring av symboler som visas på inomhusenheten eller utomhusenheten.

### VARNING



Denna symbol visar att denna produkt använder ett brandfarligt kylmedel. Om kylmediet läcker ut och utsätts för en extern antändningskälla finns det risk för brand.

### VAR FÖRSIKTIG



Denna symbol visar att bruksanvisningen bör läsas noggrant.

### VAR FÖRSIKTIG



Denna symbol visar att servicepersonal ska hantera denna utrustning med hänvisning till installationsmanualen.

### VAR FÖRSIKTIG



Den här symbolen visar att informationen är tillgänglig, såsom användarhandboken eller installationsmanualen.



### VARNING



- Apparaten ska installeras, användas och lagras i ett rum med en yta större än X m<sup>2</sup>.

Mängden kylmedelladdning M (kg)	Minsta rumsareal X (m <sup>2</sup> )
M ≤ 1.22	-
1.22 < M ≤ 1.23	1.45
1.23 < M ≤ 1.50	2.15
1.50 < M ≤ 1.75	2.92
1.75 < M ≤ 2.0	3.82
2.0 < M ≤ 2.5	5.96
2.5 < M ≤ 3.0	8.59
3.0 < M ≤ 3.5	11.68
3.5 < M ≤ 4.0	15.26

(IEC 60335-2-40)

- Denna produkt innehåller inga reparerbara delar. Anlita alltid auktoriserad servicepersonal för reparation, installation och förflyttning av denna produkt. Felaktig installation eller hantering kan orsaka läckage, elstöt eller brand.
- Vid händelsen av ett fel så som brinnande lukt, stoppa omedelbart luftkonditioneringsapparaten och koppla bort all strömförsörjning genom att stänga av den elektriska brytaren eller koppla ur strömsladden. Kontakta sedan auktoriserad servicepersonal.
- Var försiktig så du inte skadar nätaggregatet. Om den är skadad ska den endast ersättas av behörig servicepersonal för att undvika fara.
- I händelse av ett kylläckage, se till att hålla dig borta från brand och brandfarliga objekt och kontakta auktoriserad servicepersonal.
- Vid händelsen av ett åskväder eller något tidigare tecken på en blixtnedslag, stäng av luftkonditioneringen via fjärrkontrollen, och avstå från att röra produkten eller strömkällan för att förhindra elolyckor.
- Denna produkt ska förvaras i ett rum utan antändningskällor (till exempel: öppna flammor, en driftgasapparat eller en elektrisk elvärmare).
- Denna produkt ska förvaras i ett välventilerat område.
- Var medveten om att köldmedier kanske inte innehåller lukt.
- Denna produkt ska förvaras så att mekanisk skada inte uppstår.
- Avyttring av produkten ska ske korrekt, i enlighet med nationella och regionala bestämmelser.

## ! VARNING

- Vid transport eller omlokalisering av inomhusenheten ska rören vara täckta med väggkrokbeslaget för skydd. Flytta inte denna produkt genom att hålla i inomhusenhetens rör.  
(Trycket som rörledningarna utsätts för kan leda till att den brandfarliga gasen läcker under drift).
- Denna produkt är inte avsedd att användas av personer (inklusive barn) med nedsatt fysisk, sensorisk eller mental förmåga, eller personer som saknar erfarenhet och kunskap, såvida de inte övervakas eller mottagit instruktioner angående användning av denna produkt av en person som ansvarar för deras säkerhet. Barn bör övervakas för att säkerställa att de inte leker med produkten.
- Installera inte enheten på en plats med mineralolja så som en fabrik eller område med stor mängd olja som skvätter eller ånga så som ett kök.
- Starta inte eller stoppa driften av denna produkt genom att sätta på eller stänga av strömbrytaren.
- Använd inte brandfarliga gaser i närheten av produkten.
- Utsätt dig inte direkt för de kylande luftflöde under många timmar.
- För inte in fingrar eller andra föremål i utloppsöppningen inloppsgallret.
- Använd ej med blöta händer.
- Använd inte medel för att påskynda avfrostning eller rengöring av produkten, annat än det som rekommenderas av tillverkaren.
- Gör inga hål eller bränn.

## ! VAR FÖRSIKTIG

- Se till att det finns ventilation under drift.
- Använd alltid denna produkt med luftfilter installerade.
- Se till att all elektronisk utrustning är minst 1 m (40 tum) från denna produkt.
- Koppla bort all strömförsörjning när produkten inte används under längre perioder.
- Efter en längre tids användning, se till att kontrollera monteringen av inomhusenheten för att förhindra den här produkten från att falla ned.
- Luftflödets riktning och rumstemperatur bör övervägas noga när du använder den här produkten i ett rum med spädbarn, barn gamla eller sjuka personer.
- Håll omgivningen vid utomhusenheten ren och städad och placera inte föremål runt den. Alla föremål som blockerar eller går in från utloppsöppningarna kan orsaka produktfel.
- Rikta inte luftflödet i eldstäder för uppvärmning.
- Blockera inte eller täck över intagsgaller och utloppsöppningen.
- Tryck inte på aggregatets trådar.
- Klättra inte, placera föremål, eller häng föremål på denna produkt.
- Placera inte några andra elektriska produkter eller hushålls tillhörigheter under denna produkt. Droppande kondens från denna produkt kan blöta ner dem, och orsaka skador eller fel på din fastighet.
- Utsätt inte produkten direkt för vatten.

## ! VAR FÖRSIKTIG

- Använd inte den här produkten för konservering av livsmedel, växter, djur, precisionsutrustning, konstverk, eller andra föremål. Detta kan leda till kvalitetsförsämring av dessa föremål.
- Utsätt inte djur eller växter för direkt luftflöde.
- Drick inte vatten från luftkonditioneringen.
- Dra inte i elkabeln.
- Rör inte aluminiumflänsarna av värmeväxlare inbyggda i denna produkt för att undvika personskador när du installerar eller upprätthåller enheten.
- Ställ dig inte på vacklande steg när du kör eller rengör produkten. De kan välta och orsaka skada.

## 2. NAMN PÅ DELARNA

Fjärrkontrollen är tillval. Du kan välja mellan följande typer av fjärrkontroll.

- Trådlös fjärrkontroll
- Trådbunden fjärrkontroll
- Trådlös LAN-kontroll

För att kontrollera tillgänglig modell på fjärrkontrollen, kontakta auktoriserad servicepersonal.

För detaljerade instruktioner om hur du använder den bör du se fjärrkontrollens bruksanvisning.

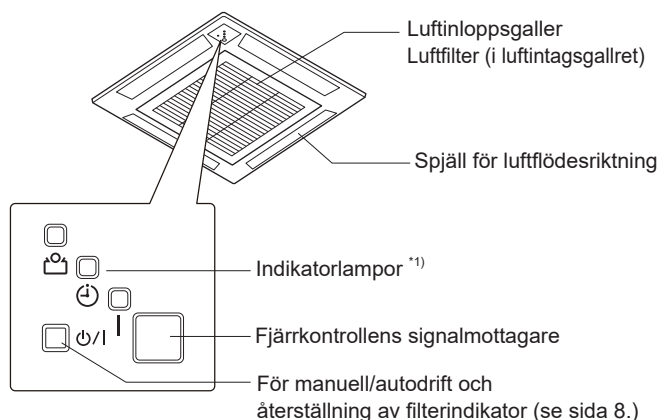

\*1) Indikatorlampor tänds under följande förhållanden.

	Namn	Färg	Drift eller förhållande
	Användning	Grön	Normal drift
🕒	Timer	Orange	Drift av timer *2)
🏠	Ekonomi	Grön	Ekonomisk operation 10 °C Värmedrift *2)

\*2) Lamporna tänds endast när driften ställs in från den trådlösa fjärrkontrollen.

## 3. GRUNDLÄGGANDE DRIFT

**OBS:** För detaljerad instruktioner om hur du använder den bör du se fjärrkontrollens bruksanvisning.

Driftläge och temperaturinställningsområde visas i följande tabell.

Driftläge	Inställning av temperaturintervallet:
Auto	18,0 - 30,0 °C
Avkylning	18,0 - 30,0 °C
Torr	18,0 - 30,0 °C
Fläkt	Du kan inte ställa in temperaturen.
Uppvärmning	16,0 - 30,0 °C

### Auto-läge

Luftkonditioneringen väljer lämpligt driftläge (kylning eller uppvärmning) efter ditt rums aktuella temperatur.

Rumstemperatur	Användning
Högre än inställningstemperaturen	Avkylning
Nära inställningstemperaturen	Bestäms av utomhustemperaturen
Lägre än inställningstemperaturen	Uppvärmning

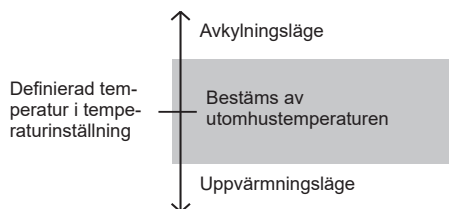

När Auto-läge väljs först, arbetar fläkten med låg hastighet i några minuter, under vilken tid inomhusenheten upptäcker rumsförhållandena och väljer driftläge.

När klimatanläggningen har justerat ditt rums temperatur till nära termostats inställning, kommer det att börja övervaka driften.

I övervakning av driftläge arbetar fläkten vid låg hastighet. Om rumstemperaturen ändras kommer luftkonditioneringen återigen att välja lämplig funktion (Värme, Kylning) för att ställa in temperaturen till det värde som ställts in i termostaten.

Om det läge som automatiskt valts av enheten inte är det du önskar, välj en av lägesfunktionerna (Uppvärmning, Kylning, Avfuktning, Fläkt).

### Avkylningsläge

Använd för att kyla ditt rum.

**OBS:** Ställ in temperaturen lägre än den aktuella rumstemperaturen, annars är det bara fläkten som kommer gå.

### Torr läge

Använd för att kyla försiktigt medan du avfuktar rummet.

**OBS:**

- Du kan inte värma rummet.
- Ställ in temperaturen lägre än den aktuella rumstemperaturen, annars fungerar inte driften.
- Enheten arbetar med låg hastighet för att ändra rumsfuktigheten. Inomhusenhetens fläkt kan då och då stanna. Dessutom kan fläkten arbeta i mycket låg hastighet när du justerar fuktigheten i rummet.
- Fläkthastigheten kan inte ändras manuellt.

### Fläktläge

Använd för att cirkulera luften i ditt rum.

**OBS:** Du kan inte ställa in temperaturen.

### Uppvärmningsläge

Använd för att värma ditt rum.

**OBS:**

- Ställ in temperaturen högre än den aktuella rumstemperaturen, annars fungerar inte driften.
- Vid driftens början roterar inomhusfläkten med mycket låg hastighet i 3-5 minuter för att värma den interna inomhusenheten. Efter perioden växlar inomhusfläkten till den valda fläkthastigheten.
- När rumstemperaturen är mycket låg kan frost bildas på utomhusenheten och dess prestanda kan minska. För att avlägsna sådan frost kommer enheten automatiskt att då och då gå in i avfrostningscykeln. Under automatisk avfrostningsoperation avbryts uppvärmningsdriften.
- Efter starten av uppvärmningsdrift tar det en stund innan rummet blir varmare.

## 4. LUFTFLÖDESINSTÄLLNINGAR

**OBS:** För detaljerad instruktioner om hur du använder den bör du se fjärrkontrollens bruksanvisning.

### 4.1. Inställning av fläkthastighet

Fläkthastigheten ändras enligt följande.



När AUTO är valt, justeras fläkthastigheten automatiskt enligt driftläge.

**Uppvärmning:** Fläkten kommer att arbeta med mycket låg hastighet när luftens temperatur som kommer från inomhusenheten är låg.

**Kylning:** I takt med att rumstemperaturen närmar sig den inställda temperaturen, saktar fläkthastigheten ner.

**Fläkt:** Fläkten körs i låg fläkthastighet.

Fläkten arbetar i en mycket låg inställning under monitor drift och i början av uppvärmningsläget.

När tyst läge är valt börjar den supertysta driften. Inomhusenhetens luftflöde minskas för tystare drift.

- Den supertysta driften kan inte användas under avfuktningläget. (Samma sak gäller när avfuktningläget har valts under funktionen Auto-läge.)
- Under den supertysta driften minskas uppvärmnings- och kylningsprestandan något. Om rummet inte värms upp/kyls ner när den supertysta driften används, justera då inomhusenhetens fläkthastighet.

### 4.2. Inställning för luftflödesriktning

Du kan ställa in följande saker.

- Inställning för vertikala luftflödesriktning
- Svängfunktionsinställning (upp/ner)

**OBS:** Svängfunktionen kan stanna tillfälligt, när inomhusenhetens fläkt roterar vid mycket låg hastighet eller stannar.

### Vertikal luftflödesriktning

Behagligt luftflöde sprids till varje hörn av rummet genom det breda vertikala luftflödet.

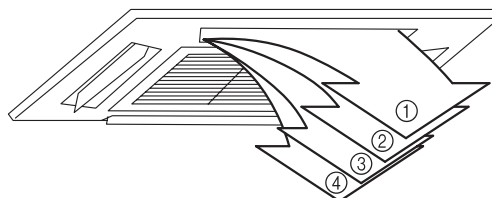

Standardinställning	
Avkyllning, Torr	1
Uppvärmning	4
Ändra manuellt	1 ↔ 2 ↔ 3 ↔ 4
Sväng-funktion	
Kylning, Uppvärmning, Avfuktning, Fläkt	1 ↔ 2 ↔ 3 ↔ 4

#### OBS:

- Justera inte luftflödesluckorna manuellt, det kan leda till felaktig användning. I det här fallet, avsluta drift och starta om. Ventilationsgallren bör arbeta korrekt igen.
- Även om luftflödesriktningen är inställd, kan den fungera i ett annat läge vid följande drift.
  - i början av uppvärmningsdriften (position 1)
  - under automatisk avfrostningsdrift
  - i början av autolägesdriften (position 2 eller 4)
- Vid användning i ett rum med spädbarn, barn, äldre eller sjuka bör luftriktningen och rumstemperaturen övervägas noggrant vid inställning.

## 5. TIMERDRIFT

**OBS:** I simultan multianslutning, kan den här funktionen med hjälp av den trådlösa fjärrkontrollen inte användas.

### 5.1. On-timer eller Off-timer

På-timer startar operationen vid önskad tidpunkt.

Av-timer stoppar operationen vid önskad tidpunkt.

**OBS:** Beroende på fjärrkontrollen är den här funktionen kanske inte tillgänglig.

### 5.2. Veckovis timer

**OBS:** Denna funktion är endast tillgänglig med den trådbundna fjärrkontrollen.

Veckotimer gör att du kan ställa in driftsscheman upp till 4 inställningar för varje dag i veckan.

Använd avstängningsinställningen för att stänga av tidsoperation för en vald dag under den kommande veckan. Eftersom alla dagar kan ställas in kan veckotimer användas för att upprepa timerinställningarna för alla dagar.

#### Inställning av temperaturintervallet:

Auto, kylning eller avfuktningläge:	18-30 °C *Även om du ställer in 10, 16 eller 17 °C kommer luftkonditioneringen att köras på 18 °C.
Värmeläge:	10 eller 16 - 30 °C

- Funktionslägena kommer att vara desamma som läget när driften avslutades. Så Kylning → Uppvärmning → Kylning → Uppvärmning kan inte ställas in automatiskt.
- Om du ställer in On-timer and Off-timer samtidigt och kommer ON-timern att användas.
- Om två On (På) program är samtidigt inställda, kör luftkonditioneringen det program som ställdes in efter nummer.
- Du kan inte använda veckotimer och andra timer samtidigt. Om du använder på/av-timer, program-timer eller sleep-timer medan veckotimer är aktiverad, avbryts veckotimern. Aktivera i så fall veckotimern efter den andra timern har slutförts.

## 5.3. Program-timer

**OBS:** Den här funktionen är endast tillgänglig när du använder den trådlösa fjärrkontrollen.

Programtimern fungerar som kombinationen av På-timer och Av-timer. Du kan bara ställa in programtimern inom 24 timmar.

## 5.4. Sleep (insomnings)-timer

**OBS:** Den här funktionen är endast tillgänglig när du använder den trådlösa fjärrkontrollen.

Sleep-timern stöder din sköna sömn genom att moderera luftkonditioneringen gradvis.

Tidsinställningen för Sleep-timer ändras enligt följande:

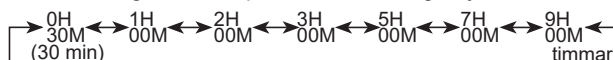

Under Sleep Timer-driften ändras inställningstemperaturen enligt följande bild.

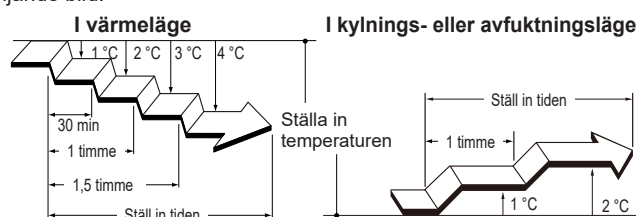

Efter den inställda tiden har löpt ut slås luftkonditioneringen av helt.

## 6. ENERGISPARDRIFT

### 6.1. Ekonomisk operation

Det sparar mer el än andra driftlägen genom att ändra den inställda temperaturen till en moderat inställning.

Driftläge	Inställningsuppgifter
Avkyllning/ Torr	Rumstemperaturen kommer att vara några grader högre än den inställda temperaturen.
Uppvärmning	Rumstemperaturen kommer att vara några grader lägre än den inställda temperaturen.

Under ekonomidriften tänds indikatorn [ ] på inomhusenheten.

#### OBS:

- I Kylning, Uppvärmning eller Avfuktning-läge, är den maximala effekten av denna drift cirka 70% av den vanliga driften. Om rummet inte kyls eller värms väl under ekonomidriften, välj normal drift.
- Den här åtgärden kan inte utföras under övervakning av temperaturen i AUTO-läget.
- I de fall där det handlar om flera typer av luftkonditioneringsapparater, är läget för ekonomidriften endast tillgängligt för den inställda inomhusenheten.

### 6.2. Fläktstyrning för energibesparing

Vid kylning eller avfuktning, när rumstemperaturen når inställd temperatur, roterar inomhusfläkten intermittent för att spara ström.

Funktionen är aktiverad vid tiden för inköpet.

För att inaktivera den här funktionen, se bruksanvisningen till fjärrkontrollen.

Även om inställningen ändras, om fläkthastigheten är inställd på "AUTO" i läget Cooling (Nedkylning) eller Dry (Avfuktning), fungerar denna funktion ändå för att minska cirkulationsspridningen av fukt inomhus.



## 7. ANNAN DRIFT

### 7.1. 10 °C Värmedrift

#### OBS:

- Den här funktionen är endast tillgänglig med den trådlösa fjärrkontrollen.
- I simultan multianslutning, kan den här funktionen med hjälp av den trådlösa fjärrkontrollen inte användas.

10 °C uppvärmningsdriften upprätthåller en rumstemperatur på 10 °C för att förhindra att rumstemperaturen sjunker för lågt.

- Vid aktivering tänds indikatorn [  ] på inomhusenheten.
- När den är deaktiverad stängs indikatorn [  ] av.

#### OBS:

- Under 10 °C uppvärmningsdrift är endast den vertikala luftflödesinställningen giltig.
- När rumstemperaturen är tillräckligt varm, kommer denna operation inte att utföras.
- I luftkonditioneringssystem med flera enheter, om annan inomhusenhet används för uppvärmning, kommer temperaturen i det rum där 10 °C uppvärmningsdrift körs att öka. Vid användning av 10 °C uppvärmningsdrift rekommenderar vi att alla inomhusenheter bör köras under 10 °C uppvärmningsdriften.

## 8. RENGÖRING OCH VÅRD

### VAR FÖRSIKTIG

- Stäng av inomhusenheten och se till att all strömförsörjning har kopplats bort innan inomhusenheten rengörs.
- Fläkten arbetar med hög hastighet inuti enheten och kan orsaka personskada.
- Var försiktig så att du inte tappar inloppsgallret.
- Om filterrengöringen innebär arbete på hög höjd, kontakta professionell teknisk servicepersonal.
- Utsätt inte inomhusenheten för flytande insektsmedel eller hårspray.

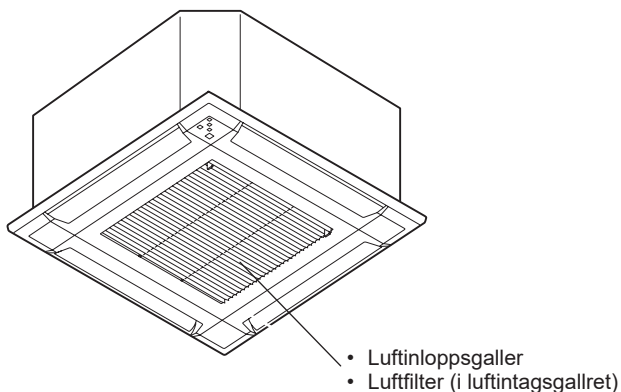

Inomhusenhetens insugningsgaller kan tas bort för enkel rengöring och underhåll.

Vid rengöring av apparaten, använd inte vatten varmare än 40 °C, hårda slipmedel eller flyktiga ämnen som bensen eller tunnare.

### Rengöring av luftfilter

- 1 Skjut inloppsgallrets krokarna inåt mot mitten av enheten för att öppna inloppsgallret.

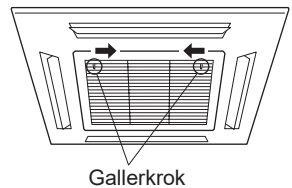

- 2 Dra ut filtret från inloppsgallret.

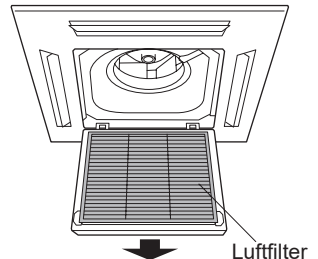

- 3 Rengör luftfiltret.

Ta bort dammet från luftfiltret genom att dammsuga eller tvätta dem. Efter att ha tvättat, låt luftfiltren torka ordentligt i ett utrymme som är skyddat från solljus.

- Dammet kan rengöras från luftfiltret med en dammsugare, eller genom att tvätta filtret i en lösning av neutralt diskmedel och varmt vatten. Efter att du har tvättat det ska du låta det torka ordentligt på en skuggig plats innan du monterar det på nytt.
- Om damm tillåts samlas på luftfiltret, reduceras luftflödet, sänker effektiviteten och ökar bullret.

- 4 Sätt tillbaka luftfiltret på inloppsgallret.

- (1) Sätt tillbaka luftfiltret i hållaren.  
(2) Se till att luftfiltret kommer i kontakt med filterproppen när den byts ut i hållaren.

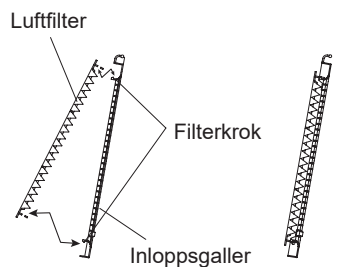

- 5 Stäng inloppsgallret och skjut inloppsgallrets krokarna utåt.

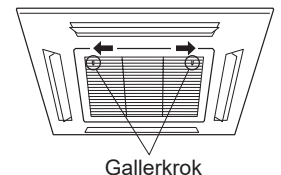

### Efter långvarig icke-användning av enheten

Om du inte använder produkten under 1 månad eller mer, kör Fläktläget en halv dag för att torka de inre delarna grundligt innan du utför normal drift.

### Ytterligare inspektion

Efter lång tids användning, kan ackumulerat damm inuti inomhusenheten minska produktens prestanda, även om du har underhållit enheten enligt instruktioner om daglig vård eller rengöringsprocedurer som är noterade den här manualen.

I sådana fall rekommenderas en inspektion av produkten.



För mer information, kontakta auktoriserad servicepersonal.

### Återställ filterindikator (Specialinställning)

Denna funktion kan användas om den är korrekt inställd under installationen. Kontakta behörig servicepersonal för att kunna använda den här funktionen.

 Rengör luftfiltret när indikatorlampan visar följande:

Indikatorlampan	Blinkmönster
	Blinkar 3 gånger, med 21 sekunders mellanrum

Efter rengöring, återställ filterindikatorn genom att trycka   på inomhusenheten i 2 sekunder eller mindre.

## 9. ALLMÄN INFORMATION

### Omriktare

Vid uppstart kommer luftkonditioneringen att köra med maximal kapacitet för att snabbt ta ner rummet till önskad temperatur.

När temperaturen i rummet börjar uppnå den inställda temperaturen kommer luftkonditioneringen att minska sin kapacitet och energianvändning till minsta kapacitet och ingångsgrader.

### Uppvärmningsprestanda

Luftkonditioneringen drivs enligt värmepumpsprincipen och absorberar värme från utomhusluften och överför värmen till inomhusenheten. Resultatet blir att arbetsprestandan minskar när utomhuslufttemperaturen faller.

Om du upplever att uppvärmningsprestandan är otillräcklig, rekommenderar vi att du använder luftkonditioneringen tillsammans med en annan typ av värmeapparat.

Kontakta din installatör för att säkerställa att enheten är korrekt dimensionerad för det utrymme som krävs.

Luftkonditionering med värmepump värmer hela rummet genom att återcirkulera luften i rummet, vilket medför att det kan krävas en viss tid efter att luftkonditioneringen startats tills rummet är uppvärmt.

### Automatisk avfrostningsdrift

När utomhustemperaturen är mycket låg med hög luftfuktighet, kan frost bildas på utomhusenheten under uppvärmning och det skulle kunna minska produktens driftprestanda.

För frostskydd har en mikrodatorstyrd automatisk avfrostningsfunktion utrustats i denna luftkonditioneringsapparaten.

Om frost bildas, stannar luftkonditioneringen tillfälligt, och kylkretsen för avfrostning arbetar en stund (högst 15 minuter).

Om frost bildas på utomhusenheten efter uppvärmningsdriften, stannar utomhusenheten automatiskt efter att den har arbetat i några minuter. Sedan startar automatisk avfrostningsdrift.

Om du ställer in värmefunktionen under automatisk avfrostning, fortsätter automatisk avfrostning. Uppvärmningsdrift börjar efter avslutad avfrostning. Som ett resultat kan det ta en stund innan varm luft kommer ut.

### Funktionen automatisk omstart

#### I händelse av strömavbrott

Om strömförsörjningen till luftkonditioneringen avbryts med ett strömavbrott, startar luftkonditioneringen automatiskt i det tidigare valda läget när strömmen återställs.

### Funktionsstörningar orsakade av andra elektriska apparater

Användning av andra elektriska apparater t.ex. elektrisk rakhyvel eller närliggande trådlös radiosändare kan orsaka att luftkonditioneringen inte fungerar.

Om du stöter på ett sådant fel, koppla loss strömförsörjningen en gång. Koppla sedan in den igen och fortsätt använda fjärrkontrollen.

### Inomhusenhetens temperatur och luftfuktighetsintervall

Tillåten temperatur och luftfuktighet är följande:

Inomhustemperatur	Avkyllning/Torrt	[°C]	18 till 32
	Uppvärmning	[°C]	16 till 30
Fuktighet inomhus		[%]	80 eller mindre <sup>*1)</sup>

\*1) Om luftkonditioneringen används kontinuerligt under många timmar kan vatten kondensera på ytan och droppa.

- Om enheten används under förhållandena med undantag för det tillåtna temperaturområdet, kan luftkonditioneringen avstanna på grund av den automatiska skyddskretsen.
- Beroende på driftförhållandena kan värmeväxlaren frysa, vilket orsakar läckage eller annat funktionsstörning. (i kylnings- eller avfuktningläge).

### När inomhus- och utomhustemperaturer är höga

När både inomhus- och utomhustemperaturerna är höga under användning av uppvärmningsläge, kan utomhusenhetens fläkt stanna vid vissa tillfällen.

### Låg omgivande kylning

När utetemperaturen sjunker kan utomhusenhetens fläktar växla till låg hastighet, eller så kan en av fläktarna sluta intermittent.

### Annan information

- Använd inte luftkonditioneringen för något annat syfte än kylning/avfuktning, rumsuppvärmning eller fläkt.
- För de tillåtna temperatur- och fuktighetsområdena för utomhusenheten, se installationshandboken för utomhusutrustning.
- Under uppvärmningsläget kan den övre delen av inomhusenheten bli varm, men det beror på att kylvätska cirkuleras genom inomhusenheten även när den är stoppad, det är inte ett fel.

## 10. VALFRIA DELAR

### 10.1. Fjärrkontroll

Fjärrkontrollen är tillval. Du kan välja mellan följande typer av fjärrkontroll.

- Trådlös fjärrkontroll
- Trådbunden fjärrkontroll
- Trådlös LAN-kontroll

För att kontrollera tillgänglig modell på fjärrkontrollen, kontakta auktoriserad servicepersonal.

**OBS:** beroende på fjärrkontrollen kan någon funktion vara begränsad. Se bruksanvisningen till fjärrkontrollen eller WLAN-adaptorn för detaljer.

### Du kan använda både trådlös och trådbunden fjärrkontroll tillsammans.

Dock kan vissa funktioner hos den trådlösa fjärrkontrollen vara begränsade.

Om du ställer in de begränsade funktionerna hörs ett pipande ljud och indikatorerna [ ] , [ ☺ ] och [ ☹ ] på inomhusenheten blinkar.

### 10.2. Flera fjärrkontroller

Du kan ansluta två trådbundna fjärrkontroller till en luftkonditionering. Endera fjärrkontrollen kan styra luftkonditioneringen. Timerns funktioner kan dock inte användas av sekundärenheten.

### 10.3. Gruppstyrning

En trådlös fjärrkontroll kan styra upp till 16 luftkonditioneringsapparater. Alla luftkonditioneringsenheter kommer att användas med samma inställningar.

Du kan inte använda gruppkontroll och trådlös LAN-kontroll tillsammans.

### 10.4. Luftkonditionering av multi-typ

Den här inomhusenheten kan anslutas till en utomhusenhet av multi-typ. Luftkonditioneringen av multityp tillåter flera inomhusenheter att användas på flera platser. Inomhusenheterna kan användas samtidigt, i enlighet med respektive utgång.

### Samtidig användning av flera enheter

- Vid användning av en luftkonditionering av multi-typ, kan flera inomhusenheter användas samtidigt, men när två eller flera inomhusenheter av samma grupp används samtidigt blir uppvärmnings- och nedkylningseffekten mindre än vid användning av en enda inomhusenhet. Därför ska du när du vill använda mer än 1 inomhusenhet för nedkyllning samtidigt använda koncentrerat detta till natten och andra tider när färre utgångar krävs. På samma sätt gäller att när flera enheter används samtidigt för uppvärmning rekommenderar vi att de används tillsammans med andra hjälpområdesvärmare, enligt behov.
- Förhållanden vad gäller säsong och utomhustemperatur, strukturen i rummen och antalet personer kan även resultera i varierande driftseffektivitet. Vi rekommenderar att du provar olika driftsmönster för att kontrollera nivån för uppvärmning och kylning för dina enheter och använder enheterna på det sätt som bäst passar din familj.

● Om du upptäcker att 1 eller fler enheter ger en låg nivå av kylning eller uppvärmning under simultandrift, rekommenderar vi att du stoppar denna drift av flera enheter.

● Åtgärden kan inte göras i följande olika driftlägen.

Om inomhusenheten instrueras att utföra ett driftläge som det inte kan fullfölja, blinkar indikatorn [ ] på inomhusenheten (1 sekund på, 1 sekund av) och enheten går in i standby-läge.

Uppvärmningsläge och kylningsläge (eller avfuktningläge)

Uppvärmningsläge och fläktläge

● Åtgärden kan inte göras i följande olika driftlägen.

Kylningsläge och avfuktningläge

Kylningsläge och fläktläge

Avfuktningläge och fläktläge

● Driftsläget (uppvärmnings- eller kylningsläget (avfuktning)) för utomhusenheten bestäms av driftsläget för inomhusenheten som användes först. Om inomhusenheten har startat i fläktläget avgörs inte driftsläget för utomhusenheten.

Om exempelvis inomhusenhet (A) startade i fläktläge och inomhusenhet (B) sedan arbetade i uppvärmningsläge kommer inomhusenhet (A) att tillfälligt starta driften i fläktläge, men när inomhusenhet (B) börjat arbeta i uppvärmningsläge, börjar indikatorn [ ] för inomhusenhet (A) att blinka (1 sekund på, 1 sekund av) och går in i standby-läge. Inomhusenhet (B) skulle fortsätta arbeta i uppvärmningsläge.

## 10.5. Simultan multi-luftkonditionering

Denna inomhusenhet kan även anslutas till en simultan multianslutning som möjliggör simultan drift av flera inomhusenheter genom att utomhusenheten ansluts med hjälp av ett separationsrör.

**OBS:** Antalet anslutningsbara inomhusenheter och anslutningsbar typ av separationsrör varierar efter modell.

Vid simultan multianslutning kan alla inomhusenheter köras samtidigt, från en fjärrkontroll ansluten till den primära inomhusenheten.

För denna unika egenskap hos den simultana multianslutningen kan funktionerna hos de andra inomhusenheterna bli begränsade.

## 11. FELSÖKNING



### VARNING



Under följande händelser stoppa omedelbart driften av luftkonditioneringen och koppla bort all strömförsörjning genom att stänga av elektriska brytare eller dra ur elkontakten. Konsultera sedan din återförsäljare eller auktoriserad servicepersonal.

Så länge enheten är ansluten till elnätet, så är den inte isolerad från strömförsörjningen även om enheten är avstängd.

- Enheten luktar brinnande eller ryker
- Vatten läcker från enheten

### Driften är inte igång.

- Har det varit ett strömavbrott?  
I det här fallet startas enheten automatiskt igen när strömförsörjningen återupptas. (Se sida 6.)
- Har överspänningsskyddet slagits av?  
⇒ Slå på strömbrytaren.
- Har en säkring gått eller har kretsbrytaren aktiverats?  
⇒ Byt säkring eller återställ strömbrytaren.
- Är timern aktiverad?  
⇒ För att kontrollera eller avaktivera timerinställningen, se bruksanvisningen till fjärrkontrollen.

### Dålig prestanda på kylning eller uppvärmning.

- Körs enheten under förhållanden utanför det tillåtna temperaturintervall?  
I det här fallet kan luftkonditioneringen stängas av på grund av att den automatiska skyddskretsen fungerar.
- Är luftfiltret smutsigt?  
⇒ Rengör luftfiltret. (Se sida 5.)
- Är inomhusenhetens inloppsgaller eller utloppsöppning blockerad?  
⇒ Ta bort hindren.
- Hur du justerat inställningen för rumstemperatur på rätt sätt?  
⇒ För att ändra inställningstemperaturen, se fjärrkontrollens bruksanvisning.
- Är ett fönster eller en dörr öppen?  
⇒ Stäng fönstret eller dörren.
- Är fläkthastigheten inställd på Quiet (Tyst)?  
⇒ För att ändra fläkthastigheten, se fjärrkontrollens bruksanvisning.
- <I kylningsläget> Skiner direkt eller starkt solljus in i rummet?  
⇒ Dra för gardinerna.
- <I Kylningsläget> Finns det andra värmeapparater eller datorer, eller alltför många människor i rummet?  
⇒ Stäng av uppvärmningsapparaten eller datorerna, eller ställ in temperaturen lägre.

### Luftflödet är svagt eller stannar.

- Är fläkthastigheten inställd på Quiet (Tyst)?  
⇒ För att ändra fläkthastigheten, se fjärrkontrollens bruksanvisning.
- Har fläktkontrollen för energisparläge ställts in? I detta fall kan inomhusenhetens fläkt stanna tillfälligt under kylning.  
⇒ För att avbryta fläktkontrollen för energibesparing, se bruksanvisningen till fjärrkontrollen.  
\* Den här funktionen kan inte inaktiveras när fläkthastigheten är inställd på Auto.
- <I uppvärmningsläget> Har du precis påbörjat drift?  
I detta fall roterar fläkten med mycket låg hastighet tillfälligt för att värma upp de inre delarna av enheten.
- <I uppvärmningsläge> Är rumstemperaturen högre än den inställda temperaturen?  
I det här fallet stoppar utomhusenheten och inomhusfläkten roterar med mycket låg hastighet.
- <I uppvärmningsläge> Fungerar automatisk avfrostning? I det här fallet stannar inomhusenheten i högst 15 minuter. (Se sida 6.)
- <I Dry (Avfuktning)-läge> körs inomhusenheten i låg fläkthastighet för att justera fuktigheten i rummet, och kan stanna då och då.
- <I autoläge> Vid övervakningsoperationen roterar fläkten med mycket låg hastighet.
- <I multianslutning> Är flera enheter inställda i olika driftslägen enligt vad som visas nedan?  
I så fall stannar de enheter som ställts in efteråt och indikatorn [ ] blinkar.  
• Uppvärmningsläge och annat läge

### Luftflödesriktningen ändras inte enligt inställningen eller ändras inte alls.

- <I autoläge> I autoläge ställs luftflödesriktningen in automatiskt.
- <I uppvärmningsläget> Har du precis påbörjat drift?  
I detta fall håller luftflödesriktningen standardpositionen ett tag.
- <I uppvärmningsläge> Vid automatisk avfrostning sätts luftflödesriktningen automatiskt.



<b>Luftfuktigheten minskar inte.</b>
<input type="checkbox"/> <Vid avfuktningssdrift> Om inställningstemperaturen är hög kan det hända att fuktigheten inte minskar. ⇒ För att sänka luftfuktigheten, sänk inställningstemperaturen.
<input type="checkbox"/> Hör du ett litet pipande ljud under drift? Detta ljud skapas av minsta expansion och sammandragning av frontpanelen orsakad av temperaturförändringar.
<b>Ljud hörs.</b>
<input type="checkbox"/> Är enheten i drift eller omedelbart efter att ha stoppats? I det här fallet kan kylmedelströmmande ljud höras. Det kan bli speciellt märkbart i ungefär 2 till 3 minuter efter att driften startats.
<input type="checkbox"/> Hör du ett litet pipande ljud under drift? Detta ljud skapas av minsta expansion och sammandragning av frontpanelen orsakad av temperaturförändringar.
<input type="checkbox"/> <I uppvärmningsläge> Hör du ett fräsande ljud? Detta ljud skapas av den automatiska avfrostningen. (Se sida 6.)
<b>Lukt som emanerar från enheten.</b>
<input type="checkbox"/> Luftkonditioneringsapparaten kan absorbera olika lukter som genereras från inredningstextil, möbler, eller cigarettök. Dessa lukter kan uppkomma under drift.
<b>Imma och ånga som avges från enheten.</b>
<input type="checkbox"/> <I Kylnings- eller Avfuktningssläge> En tunn dimma kan genereras av kondens som bildats med plötslig kylningsprocess.
<input type="checkbox"/> <I uppvärmningsläge> Fungerar automatisk avfrostning? I detta fall kan ånga stiga från utomhusenheten. (Se sida 6.)
<b>Utomhusenheten avger vatten.</b>
<input type="checkbox"/> <I uppvärmningsläget> Utomhusenheten kan släppa ut vatten som genereras av driften för automatisk avfrostning. (Se sida 6.)
<b>Driften fördröjs efter omstart.</b>
<input type="checkbox"/> Har strömförsörjningen plötsligt gått från av till på? I det här fallet kommer kompressorn inte att köras under ca 3 minuter för att förhindra att säkringen går.
<input type="checkbox"/> Har den elektriska brytaren stängts av och sedan slagits på igen? I detta fall kommer skyddskretsen att fungera i ca 3 minuter.

Stoppa driften omedelbart och stäng av den elektriska brytaren i följande fall. Rådgör sedan auktoriserad servicepersonal.

- Problemet kvarstår fast du utför dessa kontroller eller diagnostik.
- Fel tecken visas på den trådlösa fjärrkontrollens display eller indikatorlamporna på IR-mottagarenheten.

#### OBS:

För eventuella felsökning relaterade till W-LAN-kontrollen, se inställningsmanualen för W-LAN-adaptorn eller mobilappen som är installerad på din smartphone eller surfplatta.

## ■ Läge för indikatorlampor

Ljusmönster: ○ Av, ● På, ☼ Blinkar, — Alla lägen

Läge	Orsaker och lösningar	Se sidan
	Automatisk avfrostningssdrift ⇒ Vänta tills avfrostningen är avslutad (max 15 minuter).	6
	Filterindikator ⇒ Rengör luftfiltret och återställ filtersymbolen.	5
	Felkoddisplay ⇒ Kontakta auktoriserad servicepersonal.	-
	Inställningsfel för timer p.g.a. automatisk omstart ⇒ Återställ klock- och timerinställningarna.	-
	Testkörningsdrift (endast för behörig personal) ⇒ Tryck på  /I för att avsluta testkörningen.	-
	Begränsad funktion	-
	(I multianslutning) Standbyläge ⇒ Kontrollera det inställda driftsläget för inomhusenheterna.	7

## ■ Manuell/autodrift och återställning av filterindikator

Du kan driva luftkonditioneringen med /I på inomhusenheten.

Status	Nedtryckningstid	Läge eller drift
I drift	Mer än 3 sekunder	Stopp
Stanna	Mindre än 3 sekunder	Återställning av filterindikator
	Mer än 3 sekunder och mindre än 10 sekunder	Auto *1)
	Mer än 10 sekunder (Endast för service.*2)	Tvingad kylning

\*1) I multianslutning följer driftsläget de andra inomhusenheterna.

\*2) Tryck på denna knapp eller på den trådlösa fjärrkontrollen för att stoppa tvingad kylning.