

VÄGGMONTERAD LUFTVÄRMEPUMP AURATSU GOLD

BRUKSANVISNING

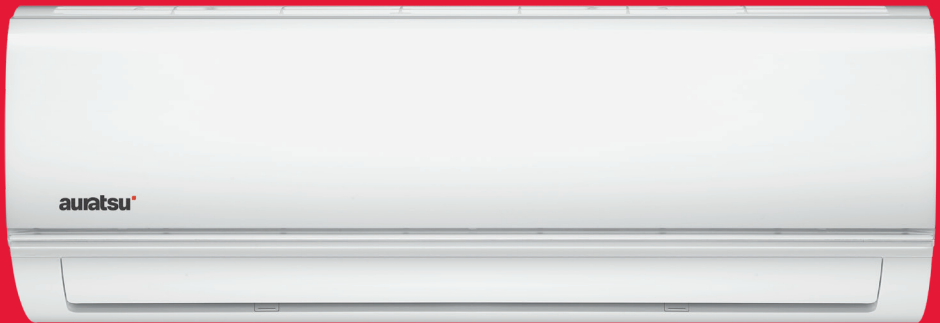

auratsu

VÄGGMONTERAD LUFTKONDITIONERING AV TYPEN SPLIT

Bruksanvisning

Tack för att ni har valt vår produkt.

För att säkerställa korrekt drift läs bruksanvisningen och spara den för framtida användning.

Om du tappar bruksanvisningen kontakta din lokala återförsäljare eller skicka ett meddelande till adressen: office.se@klima-therm.com, för att få en elektronisk version av bruksanvisningen.

Innehållsförteckning

Bruksanvisning

0 Säkerhetsföreskrifter 06

1 Specifikation och funktioner 08



| | | |
|----------|---|-----------|
| 3 | Skötsel och underhåll | 14 |
| 4 | Felsökning och avhjälpande | 16 |
| 5 | Europeiska regler avseende bortskaffning | 20 |

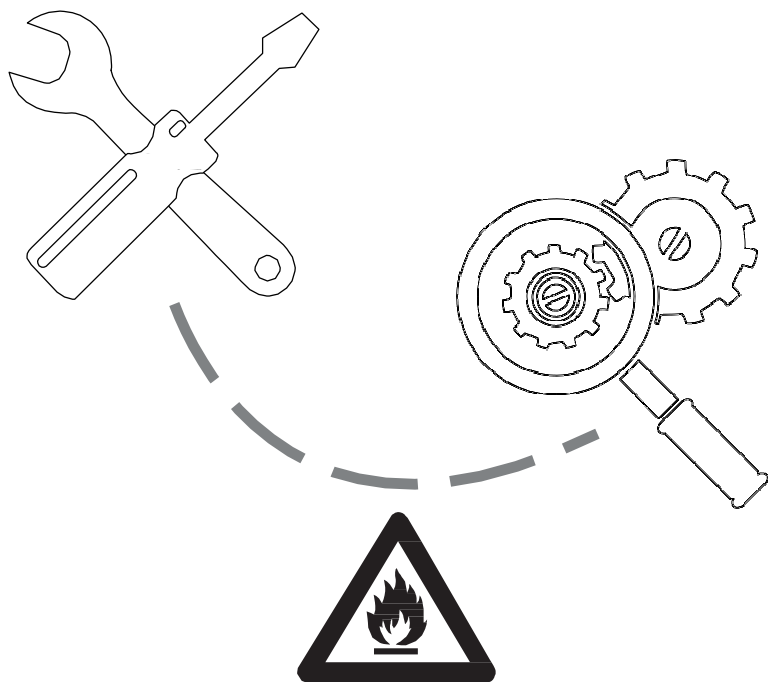

OBSERVERA:
Brandrisk/brandfarligt
material

WARNING: Serviceåtgärder ska utföras i enlighet med tillverkarens anvisningar. Skötsel och underhåll ska utföras av kvalificerade servicetekniker med erfarenhet från arbete med brandfarliga köldmedier. Mer information om service finns i Installationsmanualen.

Säkerhetsföreskrifter

Före montering ta del av säkerhetsföreskrifterna.

Felaktig montering till följd av åsidosättande av anvisningarna kan resultera i maskin- eller personskada. Vikten av potentiella maskin- och personsador markeras med **VARNING** eller **OBSERVERA**.



VARNING

Denna symbol innebär att åsidosättande av instruktionerna kan resultera i dödsfall eller allvarlig personskada.



OBSERVERA

Denna symbol innebär att åsidosättande av instruktionerna kan resultera i lindrigare person- eller egendomsskada eller skada på enheten.



VARNING

Barn under 8 år och äldre, personer med nedsatt rörelse-, sensorisk eller mentalförmåga samt personer som saknar erfarenhet eller kunskap får använda enheten under förutsättning att de fått anvisningar avseende ett säkert och korrekt handhavande av enheten. Barn får inte leka med enheten. Rengöring och underhåll får inte utföras av barn utan tillsyn.

VARNINGAR GÄLLANDE MONTERING

- Anlita auktoriserad återförsäljare för montering av luftkonditioneringen.. Felaktig montering kan leda till vattenläckage, elektrisk stöt eller brand.
- Reparation, service, ändring av installationsplats ska utföras av auktoriserad servicepersonal. Felaktigt utförda reparationer kan resultera i allvarlig personskada eller produktskada.

VARNINGAR GÄLLANDE ANVÄNDNING AV PRODUKTEN

- Vid felaktigheter (ex. bränd lukt) stäng omedelbart av enheten och dra ut kontakten. Kontakta återförsäljaren för instruktioner för att undvika elektrisk stöt, brand eller personsador.
- **Det är förbjudet** att stoppa fingrar, pinnar eller andra föremål i luftinloppet eller -utloppet. Detta kan orsaka personskada då fläkten kan rotera med en hög hastighet.
- **Använd inte** brandfarliga ämnen i form av aerosoler (ex. hårlack eller sprayfärg). Detta kan orsaka brand.
- **Använd inte** luftkonditioneringen i närheten av platser där brandfarlig gas kan läcka. Gasläckage i närheten av enheten kan orsaka explosion.
- **Använd inte** luftkonditioneringen i våtrum (ex. badrum eller tvättstuga). Detta kan orsaka elektrisk stöt och skada luftkonditioneringen.
- **Vistas inte** i den kalla luftströmmen under en längre tid.

VARNINGAR GÄLLANDE ELINSTALLATIONEN

- Använd endast rekommenderade strömsladdar. Om kabeln skadas anlitä tillverkaren eller auktoriserad service för byte.
- Håll strömsladden ren. Avlägsna damm och andra föroreningar som ansamlats på kabeln eller kring stickkontakten. Smutsiga stickkontakten kan orsaka brand eller elektrisk stöt.
- **Bryt inte** strömförsörjningen genom att dra i strömsladden. Ta tag i stickkontakten och dra ut den ur uttaget. När man drar i sladden kan detta leda till att sladden skadas eller orsaka brand eller elektrisk stöt.
- **Använd inte** skarvsladdar, förläng inte strömsladden manuellt och anslut inte andra enheter i samma uttag som luftkonditioneringen.. Felaktig elanslutning, otillräcklig isolering och för låg spänning kan orsaka brand.

VARNINGAR GÄLLANDE RENGÖRING OCH UNDERHÅLL

- Stäng av enheten och bryt spänningen till enheten före rengöring. Det föreligger risk för elektrisk stöt.
- **Tvätta inte** luftkonditioneringen rikligt med vatten.
- **Rengör inte** luftkonditioneringen med brandfarliga rengöringsmedel. Dessa medel kan orsaka brand eller deformation av höljet.



OBSERVERA

- Om det förutom luftkonditionering finns också brännare och andra värmeapparater i rummet vädra rummet regelbundet för att undvika syrebrist.
- Om enheten inte kommer att användas under en längre tid koppla den ifrån strömförsörjningen.
- Under åska stäng av enheten och dra ut kontakten.
- Kontrollera att kondensvatten kan avledas utan problem från enheten.
- **Hantera inte** luftkonditioneringen med blöta händer. Detta kan orsaka elektrisk stöt.
- Enheten får användas **uteslutande på ändamålsenligt sätt**.
- **Klättra inte** på utomhusenheten eller placera några föremål på den.
- **Det är förbjudet** att använda enheten under längre tid vid hög fuktighet, öppna dörrar och fönster.

Enhetens specifikation och funktioner

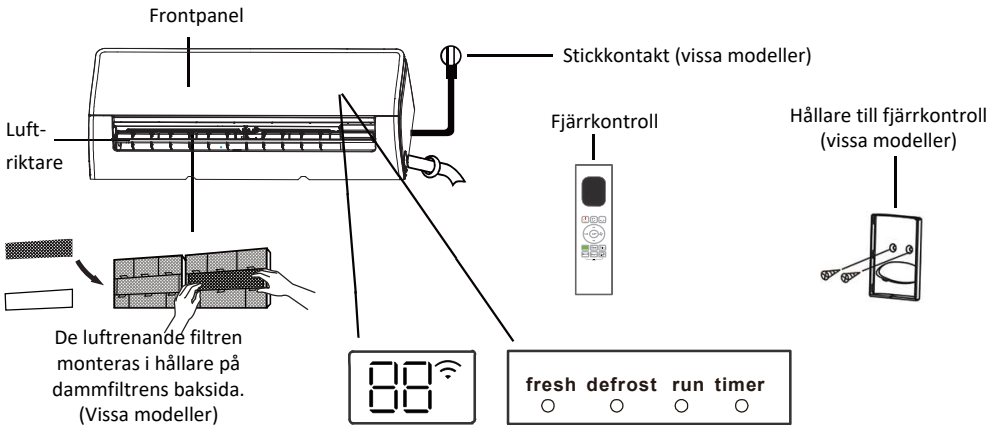

"fresh" FRESH-funktionen är aktiverad (vissa modeller)

"defrost" Avfrostning pågår

"run" Enheten är i drift

"timer" Aktiv inställd timer

" " Styrning via WiFi aktiverad (vissa modeller)

" "

" " visas i 3 sekunder när:

- Timer ON är inställd (visas även när maskinen är avstängd)
- När funktionerna Fresh, Swing, Turbo, ECO, eller Tyst aktiveras

" " visas i 3 sekunder när:

- Timer OFF är inställd
- När funktionerna Fresh, Swing, Turbo, ECO eller Tyst stängs av

" " Vid avfrostning

" " När funktionen 8°C underhållsvärme är aktiverad

" " När självrengöring pågår

Display
förklaring

Optimal kapacitet

Den optimala kapaciteten för lägena KYLA, VÄRME och AVFUKTNING uppnås inom följande temperatur områden. När luftkonditioneringen används i förhållanden som ligger utanför dessa områden aktiveras skydd som begränsar enhetens optimala kapacitet.

Invertertyp

| | KYLLÄGE | VÄRMELÄGE | AVFUKTNING |
|---------------------|---|--------------------------------|--|
| Temperatur i rummet | 17°C - 32°C (63°F - 90°F) | 0°C - 30°C (32°F - 86°F) | 10°C - 32°C (50°F - 90°F) |
| Utetemperatur | 0°C - 50°C (32°F - 122°F) | | |
| | -15°C - 50°C (5°F - 122°F) (för modeller med kylsystem för låga temperaturer) | -25°C - 30°C (-13°F - 86°F) | 0°C - 50°C (32°F - 122°F) |
| | 0°C - 60°C (32°F - 140°F) (för speciell tropisk serie) | | 0°C - 60°C (32°F - 140°F) (för speciell tropisk serie) |

FÖR ENHETER MED EXTRA ELVÄRMARE

När utetemperaturen sjunker under 0°C (32°F) rekommenderar vi att enheten lämnas ansluten till strömförsörjningen hela tiden för att säkerställa en stabil och oavbruten drift.

Typ med fast frekvens

| | KYLA | VÄRME | AVFUKTNING |
|---------------------|--|---------------------|--|
| Temperatur i rummet | 17°-32°C (63°-90°F) | 0°-30°C (32°-86°F) | 10°-32°C (50°-90°F) |
| Utetemperatur | 18°-43°C (64°-109°F) | -7°-24°C (19°-75°F) | 11°-43°C (52°-109°F) |
| | -7°-43°C (19°-109°F) (för modeller med kylsystem för låga temperaturer) | | 18°-43°C (64°-109°F) |
| | 18°-54°C (64°-129°F) (för speciell tropisk serie) | | 18°-54°C (64°-129°F) (för speciell tropisk serie) |

För att ännu mera optimera enhetens prestanda:

- Stäng dörrar och fönster
- Begränsa energiförbrukningen genom att använda PÅ- och AV-timer
- Blockera inte luftinlopp och -utlopp
- Kontrollera och rengör regelbundet luftfilter

Utförlig beskrivning av respektive funktioner finns i fjärrkontrollens bruksanvisning.

Övriga funktioner

- **Auto Restart**
Efter spänningsbortfall återställer enheten automatiskt tidigare inställningar vid återstart.
- **Möjelförebyggande funktion (vissa modeller)**
Efter avstängning av enheten efter drift i KYL-, AUTO- (KYLA) eller AVFUKTNINGSLÄGET fortsätter luftkonditioneringen att arbeta med en låg kapacitet för att avfukta kondenserat vatten och undvika mögeltillväxten.
- **Trådlös styrning (vissa modeller)**
Trådlös styrning möjliggör styrning av luftkonditioneringen med hjälp av en mobiltelefon och trådlös anslutning. Tillgång till USB-enhet, byte och service ska utföras av kvalificerad person.
- **Minne av luftriktarens inställning (vissa modeller)**
Efter påslagning av enheten återgår luftriktaren till det tidigare inställda läget.
- **Detektering av köldmedieläckage (vissa modeller)**
Vid upptäckt av köldmedieläckage visar inomhusenheten automatiskt koden "EC", timerlampan slocknar och "run" lampan blinkar 7 gånger.

- **Påminnelsefunktion för luftfiltret (vissa modeller)**

Påminnelse om filterrengöring

Efter 240 drifttimmar visas i inomhusenhetens display pulserande "CL" indikering (om aktuellt) och lamporna "run" och "timer" börjar pulsera samtidigt. Funktionen ska påminna om att filtret måste rengöras. Efter 15 sekunder återställs tidigare displayutseende.

För att stänga av indikeringen tryck 4 gånger på LED-knappen på fjärrkontrollen eller tryck 3 gånger på knappen för **manuell styrning**. Om funktionen inte återställs kommer "CL" indikeringen och lamporna "run" och "timer" att igen pulsera efter att enheten slagits på.

Påminnelsefunktion för filterbyte Efter 2880 drifttimmar i inomhusenhetens display visas

pulserande "nF" indikering (om gällar) och lamporna "run" och "timer" pulserar samtidigt 10 gånger och sedan förblir aktiva i 5 sekunder. Funktionen ska påminna om att filtret måste bytas ut. Efter denna sekvens återställs tidigare displayutseende.

För att stänga av indikeringen tryck 4 gånger på LED-knappen i fjärrkontrollen eller tryck 3 gånger på knappen för **manuell styrning**. Om funktionen inte återställs kommer "nF" indikeringen och lamporna "run" och "timer" att igen pulsera efter att enheten slagits på.

Utförlig förklaring av avancerade funktioner (co TURBO-läge och självrengöring) finns i **Fjärrkontrollens bruksanvisning**.

KOMMENTARER TILL FIGURERNA

Figurer i denna bruksanvisningen är endast för orientering. Det verkliga utseende av inomhusenheten kan skilja sig något. Enhetens verkliga utseende är att betrakta som gällande.

• Styrning av luftflödesriktningen

Vertikal justering av luftflödesriktningen

När enheten är påslagen använd **SWING/DIRECT**-knappen för att ställa in luftflödesriktningen (vertikal vinkel).

1. Tryck på **SWING/DIRECT-knappen** en gång för att aktivera luftriktaren. Varje knapptryckning ändrar luftriktarens inställningsvinkel med 6 grader. Tryck på knappen tills önskad riktning uppnås.
2. Tryck och håll **SWING/ DIRECT-knappen** intryckt i 3 sekunder, luftriktaren kommer att oavbrutet röra sig upp och ner. Tryck knappen igen för att avaktivera automatisk svängning.

Horisontell justering av luftflödesriktningen

Luftriktarens horisontella inställningsvinkel måste ställas in manuellt. Ta tag i luftriktarens spak (se Fig. B)

och manuellt ställ in önskad riktning. I vissa modeller kan den horisontella luftflödesriktningen ställas in endast med hjälp av fjärrkontrollen. Se fjärrkontrollens bruksanvisning.

ANMÄRKNINGAR GÄLLANDE LUFTRIKTARE

Under driften i KYL- eller VÄRMELÄGET ställ inte in luftriktaren för mycket vertikalt för lång tid. Detta kan orsaka kondensering av vattenångan på luftriktaren och dess avrinning på golvet. och möbler. (Se fig. A).

Rikta inte luftflödet för mycket nedåt under drift i KYL- eller VÄRMELÄGET eftersom detta kan reducera enhetens prestanda på grund av begränsat luftflöde.

Manövrera inte luftriktaren manuellt. På det viset blir luftriktarens arbete asynkroniskt. I sådant fall stäng av enheten koppla den ifrån strömförsörjningen i några sekunder och slå på den igen. Detta återställer läget och startar om luftriktaren.

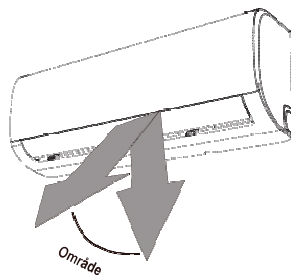

! Observera: Använd inte luftkonditioneringen med nedåtriktat luftflöde under en längre tid. Detta kan resultera i att kondenserad vattenånga droppar ner på föremål och inredning nedanför.

Fig. A

! OBSERVERA

Stoppa inte fingrar i inlopps- och utloppsöppningar. Fläkten som roterar med en hög hastighet inuti enheten kan orsaka personskada.

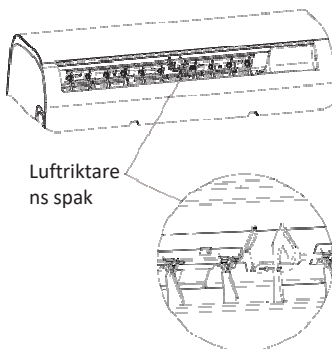

Fig. B

- **Nattimer (SLEEP-funktion)**

SLEEP-funktionen används för att begränsa energiförbrukningen när man sover (när samma temperaturinställningar inte behövs för att säkerställa komforten). Funktionen kan aktiveras endast med hjälp av fjärrkontrollen.

Tryck på **SLEEP**-knappen innan du går och lägger dig. I KYLLÄGET kommer enheten att höja temperaturen med 1°C (2°F) efter en timme och ytterligare 1°C (2°F) efter nästa timme. I VÄRME kommer enheten att minska temperaturen med 1°C (2°F) efter en timme och ytterligare 1°C (2°F) efter nästa timme.

Den nya temperaturen hålls i 5 timmar och sedan stängs enheten av automatiskt.

Observera: SLEEP-funktionen är inte tillgänglig i VENTILATIONS- och AVFUKTNINGSLÄGET.

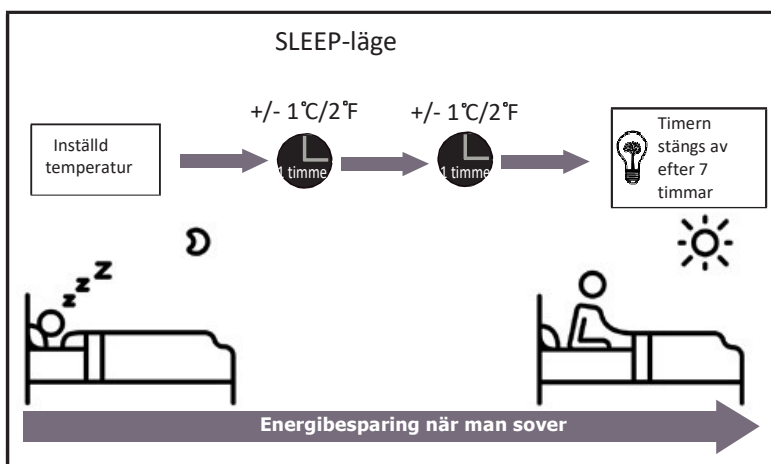

Manuellt handhavande (utan fjärrkontrollen) **2**

Användning av enheten utan fjärrkontrollen

När fjärrkontrollen är ur funktion kan luftkonditioneringen styras med **MANUAL CONTROL** knappen som finns i inomhusenhetens frontpanel. Kom ihåg att manuell styrning är ingen långtids lösning och användning av fjärrkontrollen är att föredra.

FÖRE STYRNING

Stäng av enheten före manuell styrning.

Förfarande för manuell styrning av enheten:

1. Öppna inomhusenhetens frontpanel.
2. Hitta knappen för manuell styrning **MANUAL CONTROL** på enhetens högersida.
3. Tryck på **MANUAL CONTROL** knappen en gång för att starta forcerad automatisk drift.
4. Tryck på **MANUAL CONTROL** knappen igen för att aktivera FORCERAD KYLNING.
5. Tryck på **MANUAL CONTROL** knappen för tredje gången för att stänga av enheten.
6. Stäng frontpanelen.

! OBSERVERA

Knappen för manuell styrning används endast i testsyftet och i nödsituationer. Använd denna funktion endast när fjärrkontrollen tappas bort eller då det är nödvändigt. För att återställa vanlig drift använd fjärrkontrollen för att starta enheten.

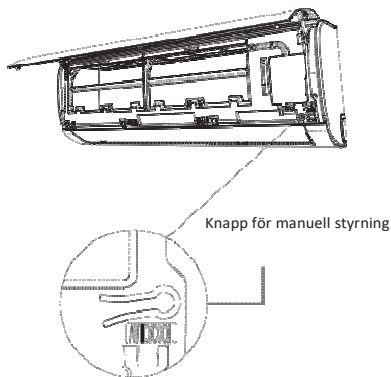

Skötsel och underhåll

3

Rengöring av inomhusenheten

! FÖRE RENGÖRING ELLER UNDERHÅLL

INNAN RENGÖRING OCH SERVICEÅTGÄRDER PÅBÖRJAS STÄNG ALLTID AV OCH BRYT STRÖMMEN TILL ENHETEN.

! OBSERVERA

Använd endast en mjuk och torr trasa för rengöring. Vid kraftig nedsmutsning använd en trasa fuktad i varmvatten.

- Använd **inte** kemiska medel eller trasor fuktade med kemikalier för rengöring av enheten.
- **Använd inte** bensin, förtunningsmedel, slipande pulver eller liknande lösningsmedel för rengöring av enheten. Dessa ämnen kan orsaka sprickning och deformation av plastytan.
- **Använd inte** vatten med en temperatur som överstiger 40°C (104°F) för rengöring av frontpanelen. Detta kan orsaka deformation och missfärgning av panelen.

Rengöring av luftfiltret

Igensatt luftfilter minskar luftkonditioneringens kylkapacitet och kan medföra risk för din hälsa. Rengör filtret varannan vecka.

1. Lyft upp inomhusenhetens frontpanel.
2. Tryck på klicklåset i filtrets ända för att frigöra spärren, lyft upp det och dra försiktigt mot dig.
3. Ta ut filtret.
4. Om filtret är utrustat med ett filter som fräschar upp luften ta ut det ur det stora filtret. Rengör det lilla luftfiltret med en bärbar dammsugare.
5. Rengör det stora filtret med varmt vatten och diskmedel. Se till att du använder ett mildt diskmedel.

6. Skölj filtret under rent vatten och avlägsna vattenöverskottet.
7. Låt filtret torka på en torr och sval plats, utsätt inte filtret för direkt solljus.
8. När filtret torkat upp fäst filtret som fräschar upp luften i det stora filtret och skjut in helheten i inomhusenheten.
9. Stäng inomhusenhetens frontpanel.

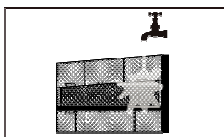
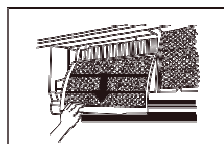
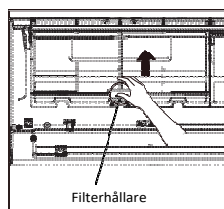

! OBSERVERA

Vidrör inte filtret som fräschar upp luften (plasmafilter) i minst 10 minuter efter avstängning av enheten.



OBSERVERA

- Före filterbyte eller -rengöring stäng av enheten och koppla den ifrån strömkällan.
- Vidrör inte metalldelar inuti enheten när du tar ut filtret. Vassa metallkanter kan orsaka personskada.
- Använd inte vatten för rengöring av luftkonditioneringens invändiga delar. Detta kan skada isoleringen och orsaka elektrisk stöt.
- Utsätt inte filtret för direkt solljus. Detta kan orsaka krympning av filtret.

Påminnefunktion för luftfiltret (tillval)

Påminnelse om filterrengöring

Efter 240 drifttimmar visas i inomhusenhetens display visas pulserande symbol "CL". Funktionen ska påminna om att

filtret måste rengöras. Efter 15 sekunder återställs tidigare displayutseende.

För att stänga av indikeringen tryck 4 gånger på **LED**-knappen i fjärrkontrollen eller tryck 3 gånger på knappen för **manuell styrning**. Om funktionen inte återställs kommer "CL" symbolen att igen pulsera efter påslagning av enheten.

Påminnelse om filterbyte

Efter 2880 drifttimmar visas pulserande "nF" symbolen i inomhusenhetens display. Funktionen ska påminna om att filtret måste bytas ut. Efter 15 sekunder återställs tidigare displayutseende.

För att stänga av indikeringen tryck 4 gånger på **LED** knappen i fjärrkontrollen eller tryck 3 gånger på knappen för **manuell styrning**. Om funktionen inte återställs kommer "nFL" symbolen att igen pulsera efter påslagning av enheten.



OBSERVERA

- Rengöring och underhåll av utomhusenheten ska utföras av auktoriserad återförsäljare eller serviceverkstad.
- Alla reparationer ska utföras av auktoriserad återförsäljare eller serviceverkstad.

Underhåll - längre stillestånd

När ett längre avbrott i enhetens drift planeras utför följande åtgärder:

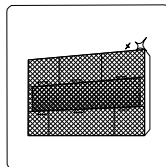

Rengör alla filter.

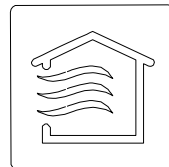

Aktivera driften i VENTILATIONSÅLÅGET tills enheten torkats upp helt



Stäng av enheten och koppla den ifrån strömförsörjningen

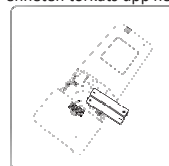

Ta ut batterierna ur fjärrkontrollen

Underhåll - inspektion före säsongstart

Efter ett längre avbrott i driften eller före säsongstart utför följande åtgärder:

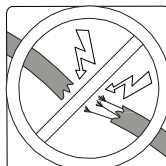

Kontrollera ledningars skick

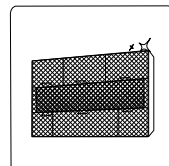

Rengör alla filter



Kontrollera tätheten hos installationen

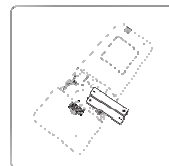

Byt batterierna

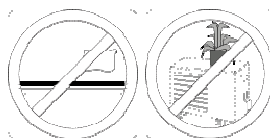

Kontrollera att luftinloppet och -utloppet inte är blockerade.

Felsökning och avhjälpan

4

! SÄKERHETSÅTGÄRDER

När NÅGON av nedanstående situationer inträffar stäng omedelbart av enheten!

- Strömsladden är skadad eller ovanligt varm.
- Det luktar bränt.
- Enheten avger höga eller okorrekta ljud.
- Enheten bränner eller löser ut säkringen.
- Vatten rinner från enheten eller andra föremål har trängt in i enheten.

FÖRSÖK INTE ATT ÅTGÄRDA DESSA FEL PÅ EGEN HAND! KONTAKTA OMEDELBART AUKTORISERAD SERVICEVERKSTAD!

Typiska problem

Nedanstående problem är inte några fel och kräver oftast ingen reparation.

| Problem | Möjlig orsak |
|--|--|
| Enhetsen startar inte efter tryckning på PÅ-/AV-knappen. | Enhetsen är utrustad med ett överbelastningsskydd som förhindrar att enhetsen startas inom tre minuter från avstängning. |
| Enhetsen växlar från KYLA/VÄRME till VENTILATIONSÅG. | Enhetsen kan ändra sina inställningar för att undvika isbildning på värmeväxlaren. När temperaturen ökar startar enhetsen igen i tidigare valt läge. |
| | Börvärdet där enhetsen stoppar kompressorn är uppnått. Enhetsen startar igen när temperaturen ändras. |
| Enhetsen avger vit ånga | Vid hög fuktighet förekommer en större temperaturskillnad mellan rumsluften och den behandlade luften vilket kan orsaka avgivande av vit ånga. |
| Inom- och utomhusenhetsen avger vit ånga | När enhetsen återstartas i VÄRMELÅGET efter avfrostningsdrift kan den avge vit ånga på grund av fukten som kommer från avfrostningsprocessen. |

| Problem | Möjlig orsak |
|---|--|
| Inomhusenheten genererar buller | Luftriktaren i luftutloppet som återgår till sig ursprungliga läge genererar brusande ljud. |
| | Efter drift i VÄRMELÄGET kan enheten generera knarrljud som beror på värmeutvidgning och -krympning av enhetens plastkomponenter. |
| Inom- och utomhusenheten producerar buller | Lågt väsande ljud under drift: det är normalt och orsakas av köldmedieflödet i inom- och utomhusenheten. |
| | Lågt väsande ljud som hörs vid start av enheten, driftstopp eller under avfrostning: det är ett normalt ljud som orsakas av att köldmedieflödet stoppas eller dess flödesriktning ändras. |
| | Knarrljud: utvidgning och krympning av plast- och metalldelar till följd av temperaturändringar under driften kan generera sådant buller. |
| Inomhusenheten genererar buller | Enheten avger olika ljud beroende på aktuellt driftläge. |
| Det kommer damm från inom- eller utomhusenheten | Under längre stilleståndsperioder kan damm ansamlas i enheten och sedan blåsas det ut när enheten startas. Detta fenomen kan begränsas genom att enheten täcks över under längre stilleståndsperioder. |
| Luftkonditioneringen avger obehaglig doft | Enheten kan absorbera lukter från omgivningen (som ex. lukter från möbler, matlagning, tobaksrök osv.) som avges under driften. |
| | Luftkonditioneringens filter är täckta med mögel och kräver rengöring. |
| Utomhusenhetens fläkt arbetar inte | Under driften kontrolleras fläkthastigheten för att optimera enhetens funktion. |
| Luftkonditioneringens funktion är oregelbunden, oförutsebar eller enheten reagerar inte på kommandon | Störningar som orsakas av förstärkare och mobiltelefonitorn kan orsaka felaktig funktion av enheten. I sådant fall: <ul style="list-style-type: none"> • Koppla enheten ifrån strömförsörjningen och anslut igen. • Tryck på ON / OFF knappen för att återställa enheten. |

OBSERVERA: Om problemet kvarstår kontakta återförsäljaren eller närmaste serviceverkstad. Beskriv felet och ange modellnummer.

Felsökning och -avhjälpan

När ett problem uppstår kontrollera först nedanstående punkter innan du kontaktar service.

| Problem | Möjlig orsak | Lösningen |
|----------------------------------|---|---|
| Otillräcklig kylkapacitet | Temperaturinställningen kan vara högre än temperaturen i rummet. | Ställ in en lägre temperatur. |
| | Värmeväxlaren i inom- eller utomhusenheten är smutsig. | Rengör värmeväxlaren. |
| | Luftfiltret är smutsigt. | Demontera filtret och rengör det i enlighet med anvisningarna. |
| | Luftinloppet eller -utloppet är blockerat. | Stäng av enheten, åtgärda orsaken till blockeringen och slå på enheten. |
| | Dörrar och fönster är öppna. | Se till att alla dörrar och fönster är stängda under enhetens drift. |
| | Solljuset producerar extra värme. | Stäng och dra för fönstren under varma perioder samt vid intensiv solstrålning. |
| | Det finns för många värmekällor i rummet (människor, datorer, elektronisk utrustning osv.). | Minska antalet värmekällor. |
| | Liten köldmediemängd till följd av otätheter eller långvarig användning. | Kontrollera enheten avseende på läckage, reparera otätheter (vid behov) och fyll på köldmediet. |
| | SILENCE-funktionen är aktiv. | SILENCE-funktionen kan begränsa enhetens kapacitet genom att minska driftfrekvensen. Stäng av SILENCE-funktionen. |

| Problem | Möjlig orsak | Lösningen |
|---|---|---|
| Enheten fungerar inte | Fel i strömförsörjningen | Vänta tills strömförsörjningen återställs |
| | Enheten är frånslagen | Slå på strömförsörjningen |
| | Bränd säkring | Byt säkringen |
| | Urladdade batterier i fjärrkontrollen | Byt batterier |
| | 3 minuters skydd är aktiverat | Vänta tre minuter efter påslagning av enheten |
| | Aktiv timer | Stäng av timern |
| Enheten startar och stänger av ofta | För stor eller för liten köldmediemängd i systemet | Kontrollera tätheten av installationen och fyll på köldmediet |
| | Okomprimerad gas eller fukt har trängt in i installationen | Töm och fyll på systemet med köldmediet |
| | Kompressorn är skadad | Byt ut kompressorn |
| | För högt eller för lågt tryck | Montera pressostat för tryckreglering |
| Otillräcklig värmekapacitet | Utetemperaturen är mycket låg | Använd tillsatsvärmare |
| | Kall luft kommer in genom dörrar och fönster | Se till att alla dörrar och fönster är stängda under enhetens drift |
| | Liten köldmediemängd till följd av otätheter eller långvarig användning | Kontrollera enheten avseende på läckage, reparera otätheter (vid behov) och fyll på |
| Kontrolllamporna pulserar hela tiden | Luftkonditioneringen kan stänga av eller fortsätta säker drift Om kontrolllamporna fortsätter att pulsera eller felkoder visas vänta ca 10 minuter. Problemet kan försvinna själv. | |
| Inomhusenhetens displaypanel visar felkod: | I annat fall koppla luftkonditioneringen ifrån strömförsörjningen och sedan anslut igen. Starta luftkonditioneringen. | |
| <ul style="list-style-type: none"> • E0, E1, E2... • P1, P2, P3... • F1, F2, F3... | Om problemet upprepas koppla loss enheten från strömförsörjningen och kontakta serviceverkstad. | |

OBSERVERA: Om problemet kvarstår efter ovanstående åtgärder stäng omedelbart av enheten och kontakta auktoriserad serviceverkstad.

Europeiska regler avseende bortskaffning

5

Enheten innehåller köldmedium och andra potentiellt farliga material. Enligt lag krävs det ett speciellt förfarande för uppsamling och hantering av denna typ av enheter. Produkten **får inte** skaffas bort som hushållsavfall.

För att skaffa bort enheten:

- Överlämna den till avsedd samlingsställe för förbrukad elektronisk utrustning.
- Överlämna gammal utrustning till säljaren vid köp av ny utrustning.
- Överlämna enheten avgiftsfritt till tillverkaren.
- Sälj enheten till ett auktoriserat samlingsställe för skrot.

Särskild anmärkning

Lämna inte enheten i skogen eller annat naturområde då detta utgör fara för hälsan och miljön. Farliga ämnen kan tränga ner i grundvatten och på det viset komma in i näringskedjan.



Konstruktionen och specifikationerna kan ändras utan tidigare förvarning om produktmodifiering. Detaljerad information finns tillgänglig hos återförsäljaren eller tillverkaren

FJÄRRKONTROLL LUFTVÄRMEPUMP

Bruksanvisning

Tack för att ni valt vår produkt!

Följ den här bruksanvisningen noggrant för korrekt drift.

INNEHÅLLSFÖRTECKNING

| | |
|---|----|
| 1. Specifikation fjärrkontroll | 23 |
| 2. Hantera fjärrkontrollen | 24 |
| 3. Knappar och funktioner | 26 |
| 4. Fjärrkontrollens indikatorer | 28 |
| 5. Hur man använder de grundläggande funktionerna | 29 |
| 6. Hur man använder avancerade funktioner | 33 |

Denna instruktion utgör en översättning av tillverkarens originaltext och kan därför vara behäftad med inkonsekventa tekniska uttryck. Jämför därför i förekommande fall med maskinen och instruktionsboken på originalspråket.

1. Specifikation fjärrkontroll

| | |
|--------------------------|--|
| Modell | RG10A(F2S)/BGEF, RG10A(F2S)/BGEFU1, RG10A1(F2S)/BGEF, RG10A2(F2S)/BGEFU1, RG10A2(F2S)/BGCEFU1, RG10A2(F2S)/BGCEF, RG10A10(F2S)/BGEF, RG10A(H2S)/BGEF, RG10A(H2S)/BGEFU1, RG10A1(H2S)/BGEF, RG10A2(H2S)/BGEFU1, RG10A2(H2S)/BGCEFU1, RG10A2(H2S)/BGCEF, RG10A10(H2S)/BGEF, RG10A(G2S)/BGEF, RG10A(G2S)/BGEFU1, RG10A1(G2S)/BGEF, RG10A2(G2S)/BGEFU1, RG10A2(G2S)/BGCEFU1, RG10A2(G2S)/BGCEF, RG10A10(G2S)/BGEF. |
| Märkspänning | 3,0 V (Torra batterier R03/LR03x2) |
| Signalmottagningsavstånd | 8 m |
| Omgivning | -5 °C – 60 °C |

1.1. Snabbstartsguide

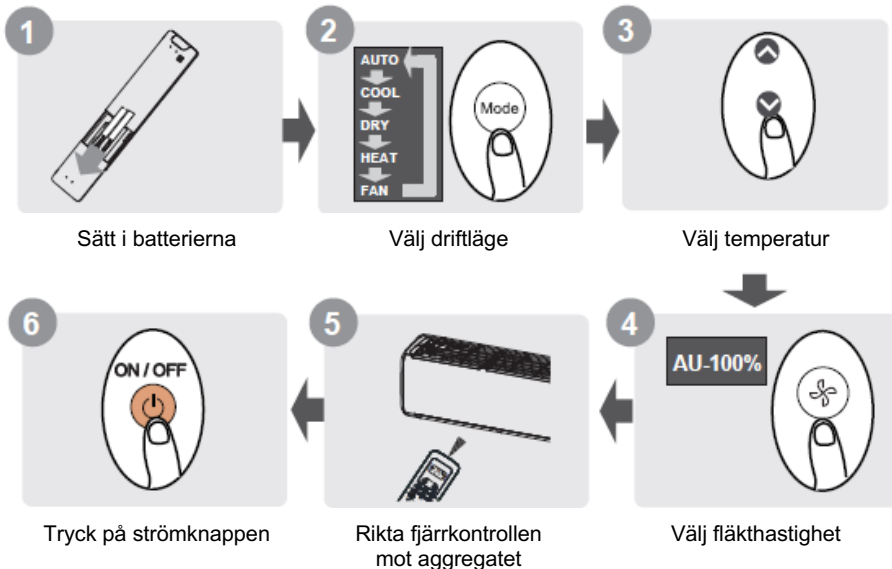

Är du osäker på vad en viss funktion gör?

Läs avsnitt **Hur man använder grundfunktionerna** och **Hur man använder avancerade funktioner** i den här bruksanvisningen för en detaljerad beskrivning om hur man använder luftkonditioneringsaggregatet.

Notera:

- Knapparnas utseende på ditt aggregat kan avvika något från det visade exemplet.
- Om inomhusenheten inte har någon särskild funktion, så kommer en tryckning på den funktionsknappen inte att ha någon effekt.
- Om det finns stora skillnader i funktionsbeskrivningen mellan fjärrkontrollens instruktion och bruksanvisningen, så ska instruktionerna i bruksanvisningen ha företräde.

2. Hantera fjärrkontrollen

2.1. Sätta i och byta ut batterier

Luftkonditioneringsaggregatet kan levereras med två batterier (vissa typer). Sätt i batterierna i fjärrkontrollen innan användning.

1. För tillbaks locket från fjärrkontrollen nedåt och öppna batterifacket.
2. Sätt i batterierna och placera dem enligt + och – markeringarna i facket.
3. Sätt tillbaks batterilocket.

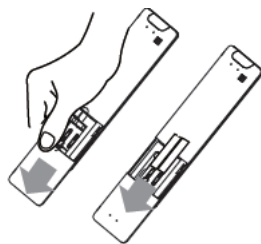

Batterinotering

För optimal prestanda:

- Blanda inte gamla och nya batterier och inte heller batterier av olika typ.
- Lämna inte batterierna i fjärrkontrollen om du planerar att inte använda den under längre tid än 2 månader.

Avfallshandera batterier

Släng inte batterierna bland osorterat hushållsavfall. Avfallshandera dem enligt gällande lokala regler.

2.2. Tips för att använda fjärrkontrollen

- Fjärrkontrollen har en räckvidd på maximalt 8 meter från aggregatet.
- Aggregatet avger en ljudsignal när fjärrsignalen emottas.
- Gardiner, annat material och direkt solljus kan störa den infraröda signalmottagaren.
- Plocka ur batterierna om fjärrkontrollen ska vara oanvända under mer än 2 månader.

2.3. Noteringar för användning av fjärrkontrollen

Enheten ska uppfylla lokala, nationella regler.

1. Enheten kan inte orsaka skadlig störning.
2. Enheten måste acceptera eventuell störning inklusive störning som kan orsaka oönskad drift.

Utrustningen har testats och funnits uppfylla gränsvärdena för en Klass B digital enhet enligt kapitel 15 i FCC-reglerna. Dessa gränser är utformade för att erbjuda lämpligt skydd mot skadlig störning i en hushållsinstallation. Utrustningen genererar, använder och kan utsända radiofrekvensenergi och om den inte installeras och används i enlighet med instruktionerna, så kan den orsaka skadlig störning på radiokommunikation.

Det finns dock ingen garanti att störning inte inträffar i en viss installation. Om utrustningen orsakar skadlig störning på radio- eller televisionsmottagare som kan säkerställas genom att man vrider på och stänger av utrustningen, rekommenderas användaren att försöka korrigera störningen på ett eller flera av följande sätt:

- Placera eller rikta om mottagningsantennen.
- Öka avståndet mellan utrustningen och mottagaren.
- Anslut utrustningen i ett uttag på en annan krets än den där mottagaren är ansluten.
- Kontakta återförsäljaren eller en erfaren radio-/TV-tekniker för hjälp.
- Ändringar eller justeringar som inte godkänts av den som ansvarar för utrustningen, kan häva användarens rätt att använda utrustningen.

3. Knappar och funktioner

Innan du börjar använda din nya luftkonditionerare, bör du bekanta dig med fjärrkontrollen. Här följer en kort introduktion av själva fjärrkontrollen. För instruktioner om hur man använder luftkonditioneraren, hänvisar vi till avsnittet "Hur man använder de grundläggande funktionerna" i den här manualen.

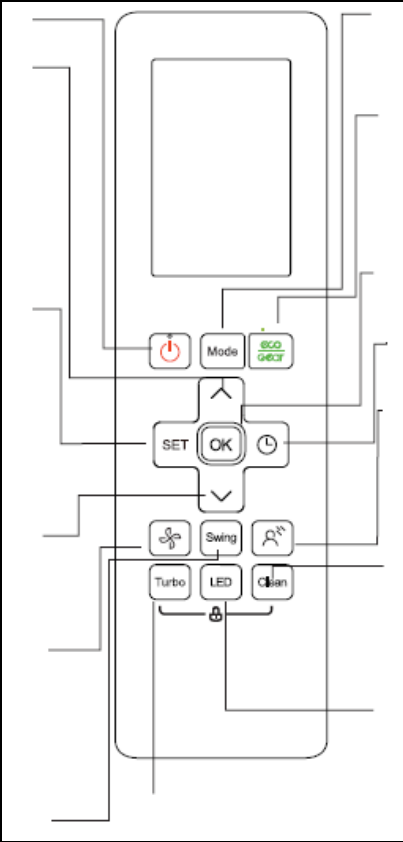
| | | |
|---|--|--|
| <p>ON/OFF Startar eller stänger av aggregatet.</p> |  | <p>MODE / DRIFTLÄGE Skrollar genom driftlägena på följande sätt: AUTO → COOL → DRY → HEAT → FAN</p> |
| <p>TEMP ↑ Ökar temperaturen i steg om 1 °C. Maxtemperaturen är 30 °C. NOTERA: Om man trycker samtidigt på knapparna ↑ och ↓ under 3 sekunder, så växlar temperaturvisningen mellan °C och °F</p> | | <p>ECO / GEAR Tryck på den här knappen för att komma in i energieffektläget i följande sekvens: ECO → GEAR (75 %) → GEAR (50 %) → Föregående inställning → ECO...</p> |
| <p>SET Skrollar genom driftfunktionerna enligt följande: FRESH (☼) → SLEEP (🌙) → FOLLOW ME (👤) → AP MODE (📶) → FRESH Den valda symbolen blinkar på displayen, klicka på OK för att bekräfta.</p> | | <p>OK Används för att bekräfta den valda funktionen.</p> |
| <p>TEMP ↓ Sänker temperaturen i steg om 1 °C. Den lägsta temperaturen är 16 °C.</p> | | <p>TIMER Ställ in timer för när aggregatet ska sättas på eller stängas av.</p> |
| <p>FLÄKTHASTIGHET Väljer fläkthastighet på följande sätt: AU → 20 % → 40 % → 60 % → 80 % → 100 %. Tryck på TEMP ↑ eller ↓ för att öka/minska fläkthastigheten i 1 % steg.</p> | | <p>BREEZE AWAY / EJ DIREKT BLÄSNING Funktionen riktar bort det direkta luftflödet från kroppen och gör att det känns svalt och skönt. NOTERA: Funktionen är bara tillgänglig under driftlägena COOL, FAN och DRY.</p> |
| <p>SWING Startar och stannar den horisontella jalousirörelsen. Håll knappen inne i 2 sekunder för att initiera vertikal jalousisvängning (vissa aggregat).</p> | <p>TURBO Gör att aggregatet når den förinställda temperaturen på kortast möjliga tid.</p> | <p>CLEAN Används för att starta/stoppa självrengöringen eller funktionen för aktiv rengöring "Active Clean". (Beroende på modell, läs drift- och underhållsmanualen för ytterligare detaljer).</p> <p>LED Tänder inomhusenhetens LED-display och luftkonditionerarens ljudsignal på eller av (beroende på modell) som skapar en behaglig och tyst miljö.</p> |

Modell:

RG10A2 (BS2)/BGEFU1

RG10A10(B2S)/BGEF(20-28 C/68-82 F)

RG10A(B2S)/BGEF, RG10A(B2S)/BGEFU1(Utan funktionen FRESH)

RG10A2(B2S)/BGCEFU1, RG10A2(B2S)/BGCEF (Modeller med enbart kylning, driftlägen AUTO och HEAT är inte tillgängliga)

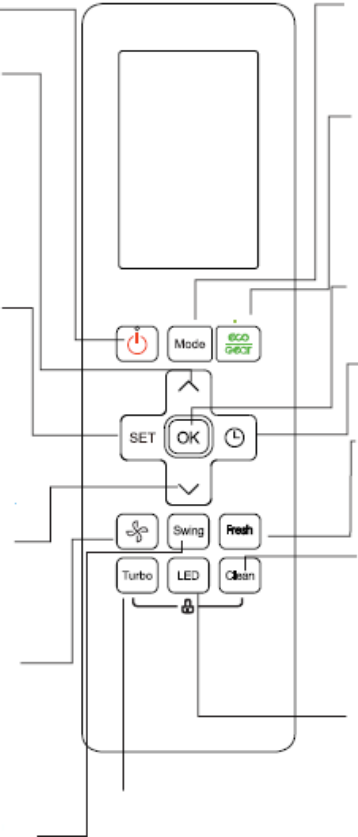
| | | |
|--|--|---|
| <p>ON/OFF Startar eller stänger av aggregatet.</p> |  | <p>MODE / DRIFTLÅGE Skrollar genom driftlägena på följande sätt: AUTO → COOL → DRY → HEAT → FAN</p> |
| <p>TEMP ↑ Ökar temperaturen i steg om 1 °C. Maxtemperaturen är 30 °C. NOTERA: Om man trycker samtidigt på knapparna ↑ och ↓ under 3 sekunder, så växlar temperaturvisningen mellan °C och °F</p> | | <p>ECO / GEAR Tryck på den här knappen för att komma in i energieffektläget i följande sekvens: ECO → GEAR (75 %) → GEAR (50 %) → Föregående inställning → ECO...</p> |
| <p>SET Skrollar genom driftfunktionerna enligt följande: BREEZE AWAY (☺) → SLEEP (☺) → FOLLOW ME (⊗) → AP MODE (📶) → BREEZE AWAY... Den valda symbolen blinkar på displayen, klicka på OK för att bekräfta.</p> | | <p>OK Används för att bekräfta den valda funktionen.</p> <p>TIMER Ställ in timer för när aggregatet ska sättas på eller stängas av.</p> |
| <p>TEMP ↓ Sänker temperaturen i steg om 1 °C. Den lägsta temperaturen är 16 °C.</p> | | <p>FRESH Används för att starta och stoppa funktionen FRESH.</p> |
| <p>FLÄKTHASTIGHET Väljer fläkthastighet på följande sätt: AU → 20 % → 40 % → 60 % → 80 % → 100 %. Tryck på TEMP ↑ eller ↓ för att öka/minska fläkthastigheten i 1 % steg.</p> | | <p>CLEAN Används för att starta/stoppa självrengöringen eller funktionen för aktiv rengöring "Active Clean". (Beroende på modell, läs drift- och underhållsmanualen för ytterligare detaljer).</p> |
| <p>SWING Startar och stannar den horisontella jalousirörelsen. Håll knappen inne i 2 sekunder för att initiera vertikal jalousisvängning (vissa aggregat).</p> | <p>TURBO Gör att aggregatet når den förinställda temperaturen på kortast möjliga tid.</p> | <p>LED Tänder inomhusenhetens LED-display och luftkonditionerarens ljudsignal på eller av (beroende på modell) som skapar en behaglig och tyst miljö.</p> |

Modell:
RG10A1 (F2S/H2S/G2S)/BGEF

4. Fjärrkontrollens indikatorer

Informationen visas när man startar fjärrkontrollen.

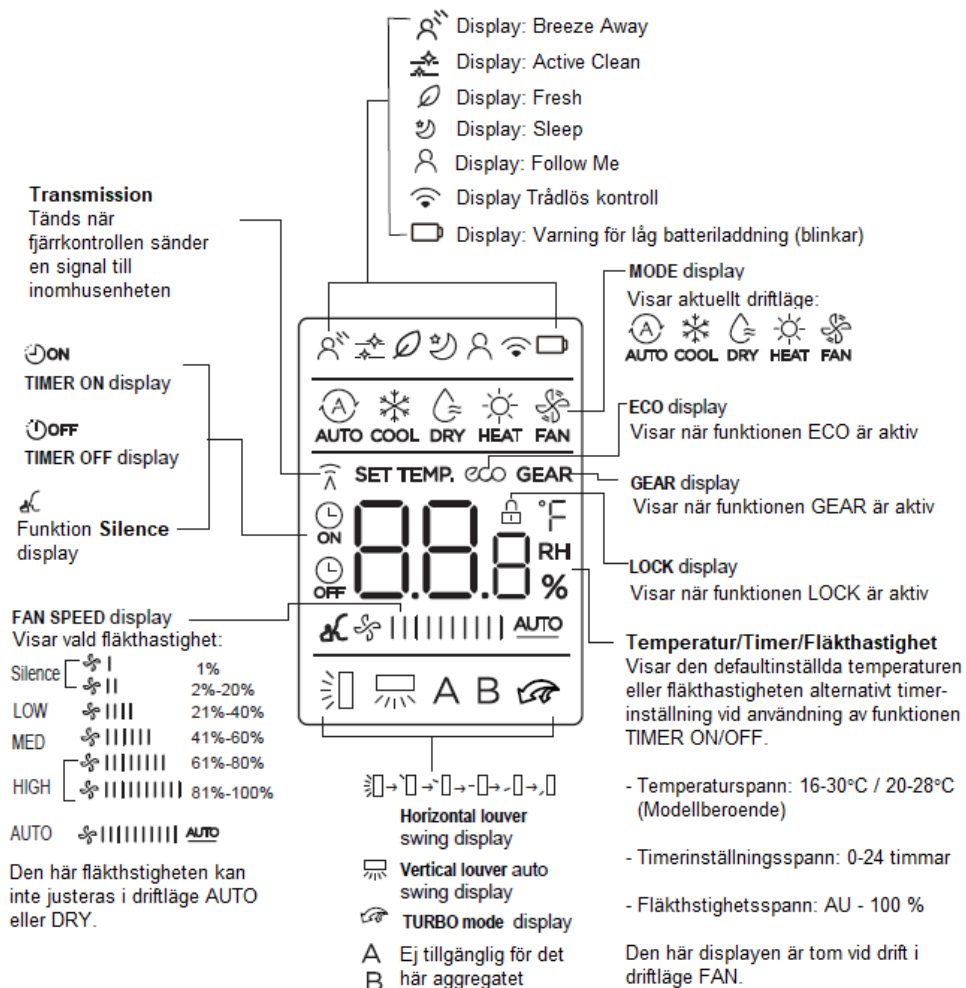

Notera:

Alla ikoner som visas i bilden har syftet att underlätta presentationen. Under faktisk drift, visas bara den aktuella funktionens ikon.

5. Hur man använder de grundläggande funktionerna

5.1. Drift

NOTERA:

Innan driftstart, säkerställ först att aggregatet är inkopplat och att det har strömmatning.

5.2. Ställa in temperaturen

Drifttemperaturen för aggregaten är 16-30 °C / 20-28 °C. Man kan höja eller sänka temperaturen i steg om 1 °C i taget.

Driftläge AUTO

I driftläge AUTO väljer aggregatet automatiskt funktionen COOL, FAN, HEAT eller DRY beroende på den inställda temperaturen.

1. Tryck på knappen MODE och välj AUTO.
2. Ställ in önskad temperatur med hjälp av knapparna TEMP ↑ eller TEMP ↓.
3. Tryck på knappen ON/OFF för att starta aggregatet.

Notera: Fläkthastigheten FAN SPEED kan även ställas in i driftläge AUTO.

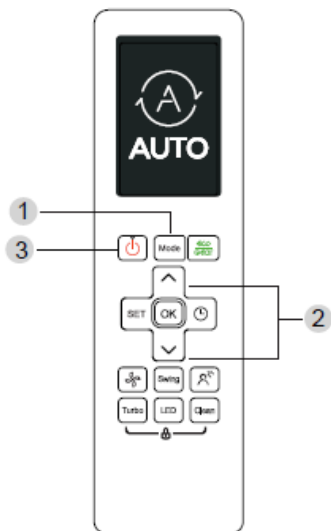

Kylning

1. Tryck på knappen MODE och välj COOL.
2. Ställ in önskad temperatur med hjälp av knapparna TEMP ↑ eller TEMP ↓.
3. Tryck på knappen FAN för att välja önskad fläkthastighet i spannet AU-100 %.
4. Tryck på knappen ON/OFF för att starta aggregatet.

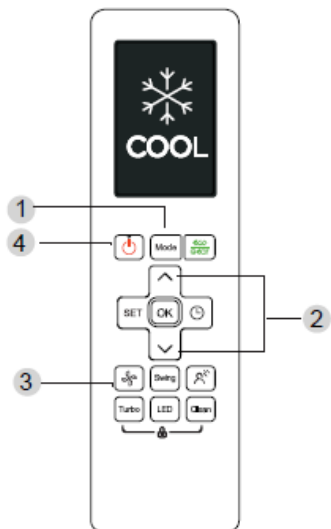

DRY (avfuktning)

1. Tryck på knappen MODE och välj AUTO.
2. Välj önskad temperatur med knapparna TEMP ↑ eller TEMP ↓.
3. Tryck på knappen ON/OFF för att starta aggregatet.

Notera: Man kan inte ändra fläkthastigheten i DRY.

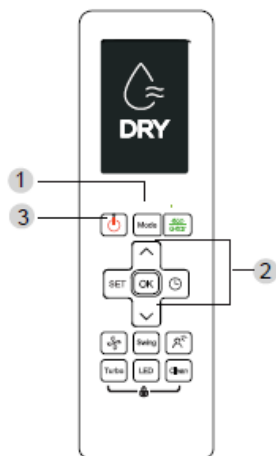

FAN

1. Tryck på knappen MODE och välj FAN.
2. Klicka på FAN och välj fläkthastighet i spannet AU-100 %.
3. Tryck på ON/OFF för att starta aggregatet.

Notera: Man kan inte ställa in temperaturen i driftläge FAN. Som ett resultat av det, kommer fjärrkontrollens display inte att visa temperaturen.

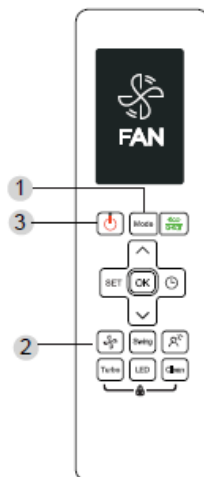

HEAT

1. Tryck på knappen MODE och välj HEAT.
2. Välj önskad temperatur med knapparna TEMP ↑ eller TEMP ↓.
3. Klicka på FAN och välj fläkthastighet i spannet AU-100 %.
4. Tryck på ON/OFF för att starta aggregatet.

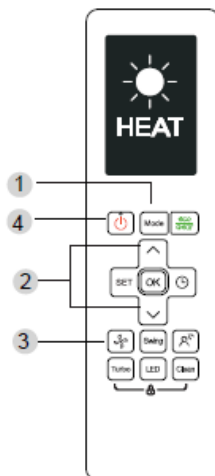

Notera: När utomhustemperaturen faller, kan aggregatets HEAT-funktion påverkas. Vi rekommenderar då att man använder luftkonditioneraren tillsammans med någon annan värmekälla.



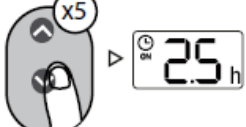

5.3. Ställa in timern

TIMER ON/OFF - Ställer in tidslängden efter vilken aggregatet automatiskt stängs av eller startas.

TIMER ON

| | | |
|---|--|---|
| Tryck på knappen TIMER för att initiera sekvensen för ON. | Tryck på TEMP, knappen upp eller ner flera gånger för att välja önskad tid för aktivering av aggregatet. | Rikta kontrollen mot aggregatet och vänta 1 sekund så aktiveras TIMER ON. |
|  |  |  |

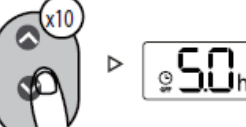
TIMER OFF

| | | |
|---|--|---|
| Tryck på knappen TIMER för att initiera sekvensen för OFF. | Tryck på TEMP, knappen upp eller ner flera gånger för att välja önskad tid för inaktivering av aggregatet. | Rikta kontrollen mot aggregatet och vänta 1 sekund så aktiveras TIMER OFF. |
|  |  |  |

Notera:

1. När man ställer in TIMER ON eller TIMER OFF, ökas tiden i 30-minutersintervaller vid varje tryckning upp till 10 timmar. Från 10 – 24 timmar, ökas tiden med 1 timmesintervall. Exempelvis trycker man 5 gånger för 2,5 timme och 10 gånger för 5 timmar. Timern växlar till 0.0 efter 24 timmar.
2. Båda funktionerna annulleras genom att ställa in timern på 0.0 timmar.

TIMER ON & OFF (Exempel)

Tänk på att den tidsperiod man ställer in för båda funktionerna refererar till tiden efter den aktuella tidpunkten.

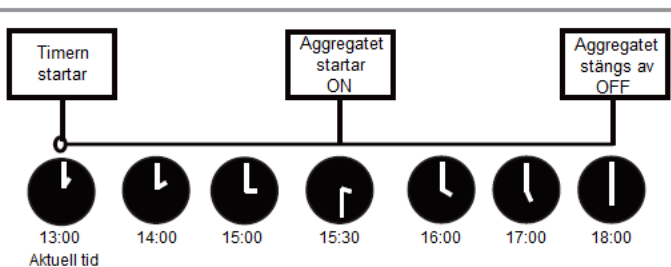
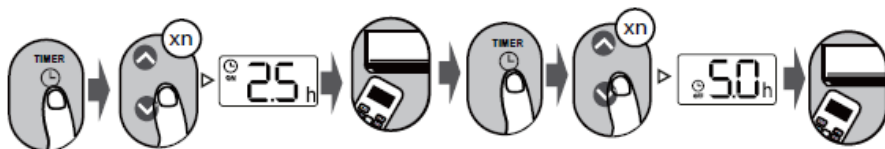

Exempel:
Om den aktuella tiden är 13:00 och man ställer in timern enligt exemplet, kommer aggregatet att starta 2,5 timme senare, alltså 15:30 och stängas av 18:00.



6. Hur man använder avancerade funktioner

SWING

Klicka på SWING:

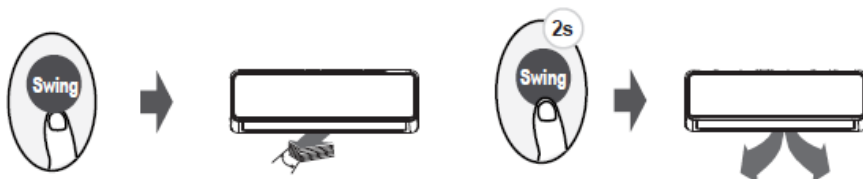

Den horisontella jalousin svänger upp och ner automatiskt när man klickar på SWING. Om man trycker igen, så stannar svängningen.

Om man håller knappen intrycker under längre tid än 2 sekunder, så aktiveras den vertikala svängningen (beroende på modell).

Luftflödesriktning



Om man fortsätter att klicka på SWING så kan man ställa in fem olika luftflödesriktningar. Jalousiet kan röra sig med ett visst spann varje gång man trycker på knappen. Håll knappen intryckt till önskad riktning visas.

Notera: När aggregatet är i OFF, kan man klicka och hålla inne knapparna MODE och SWING samtidigt i en sekund så öppnas jalousiet i en viss vinkel som underlättar vid städning. Tryck och håll inne MODE och SWING igen i en sekund för att återställa jalousiet (modellberoende).

LED-display



Tryck på LED.



Tryck på knappen i mer än 5 sekunder.
(Vissa modeller)

Tryck på LED för att aktivera displayen på inomhusenheten.

Om man fortsätter trycka in knappen i mer än 5 sekunder, så visar inomhusenheten den faktiska rumstemperaturen. Om man trycker på knappen i ytterligare 5 sekunder, så växlar displayen tillbaka till att visa den inställda temperaturen.

Funktionen ECO/GEAR



Klicka på X-ECO knappen för att komma in i effektläge i en sekvens på följande sätt:

ECO → GEAR (75 %) → GEAR (50 %) → Föregående inställning → ECO...

Notera: Den här funktionen är bara tillgänglig i driftläge COOL.

Driftläge ECO

Om man under kyl drift klickar på den här knappen, kommer fjärrkontrollen att justera temperaturen automatiskt till 24 °C och fläkthastigheten till Auto för att spara energi (bara när den inställda temperaturen är mindre än 24 °C). Om den inställda temperaturen är över 24 °C och man klickar på ECO, kommer fläkthastigheten att växla till AUTO och den inställda temperaturen förblir oförändrad.

Notera:

Om man trycker på knappen ECO, ändrar driftläge eller justerar temperaturen till mindre än 24 °C, kommer funktionen ECO att stängas av.

Om den inställda temperaturen under ECO-drift är 24 °C eller mer kan det resultera i otillräcklig kylning. Om temperaturen känns obekvä, klicka då bara på ECO-knappen igen för att stanna den.

Funktionen GEAR

Klicka på knappen ECO/GEAR för att komma in i GEAR-funktionen på följande sätt:

75 % (upp till 75 % elförbrukning)



50 % (upp till 50 % elförbrukning)



Föregående inställning

Under drift i GEAR, kommer fjärrkontrollens display att växla mellan att visa elförbrukningen och den inställda temperaturen.

Funktion Silence (tyst läge)



Håll knappen med fläktsymbolen intryckt under mer än 2 sekunder för att aktivera/inaktivera funktionen SILENCE (vissa aggregat).

Funktion FP

Tryck på nedanstående knapp 2 gånger under en sekund i HEAT-läge och inställd temperatur på 16 eller 20 °C (för modell RG10A10(B2)/BGEF).



Aggregatet kommer att drivas med hög fläkthastighet (när kompressorn är på) med temperaturen automatiskt inställd på 8 °C.

Notera: Den här funktionen är bara för luftkonditionerare med värmepump.

Tryck på knappen 2 gånger under HEAT och med inställd temperatur på 16 °C för att aktivera funktionen FP. Om man trycker på ON/OFF, Sleep, Mode, Fan och Temp under drift, häver funktionen.

Funktion LOCK

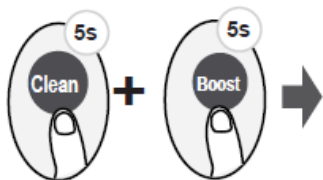

Tryck samtidigt på knapparna CLEAN och BOOST under mer än 5 sekunder för att aktivera funktionen LOCK (lås). Alla knappar är nu låsta och går inte att använda förrän man trycker in CLEAN och BOOST igen för att låsa upp knappsatsen.

Funktionen SET

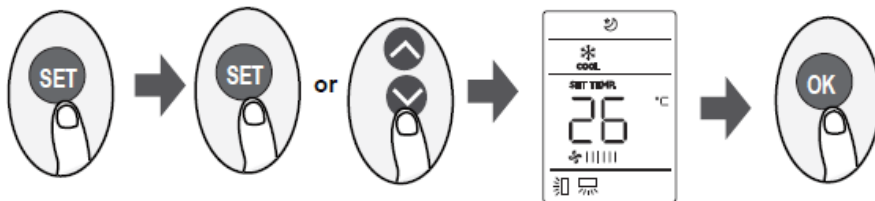

- Tryck på SET för att komma in i funktionsinställningen och klicka sedan på SET eller TEMP ↓ eller TEMP ↑ för att välja den önskade funktionen. Den valda symbolen blinkar på displayen, klicka på OK för att bekräfta.
- För att annullera den valda funktionen, utför man bara samma procedur igen.
- Tryck på SET för att skrolla genom driftfunktionerna enligt följande: BREEZE AWAY $\ast(\text{A}^\circ)$ → FRESH $\ast(\text{D})$ → SLEEP $\ast(\text{Z})$ → FOLLOW ME $\ast(\text{A})$ → AP MODE $\ast(\text{W})$ $\ast(\text{W})$. Om er fjärrkontroll har en knapp för BREEZE AWAY eller FRESH, kan man inte använda knappen SET för att välja de funktionerna.

Funktionen BREEZE AWAY $\ast(\text{A}^\circ)$ (vissa aggregat)

Den här funktionen gör att man slipper få direkta luftstrålar mot kroppen och skapar en bekväm kyla.

Notera: Funktionen är bara tillgänglig under driftlägena COOL, FAN och DRY.

Funktionen FRESH $\ast(\text{D})$ (vissa aggregat)

När funktionen FRESH är aktiv, aktiveras joniseraren/dammuppsamlaren (beroende på modell) och rensar bort pollen och orenheter från luften.

Funktion SLEEP $\ast(\text{Z})$

Funktionen SLEEP används för att sänka energiförbrukningen när man sover och inte behöver ha samma temperaturinställning. Funktionen kan bara aktiveras via fjärrkontrollen. För detaljer, hänvisar vi till avsnittet SLEEP.

Notera: Funktionen SLEEP är inte tillgänglig i driftlägena FAN eller DRY.

Funktionen FOLLOW ME (R)

Funktionen FOLLOW ME gör att fjärrkontrollen kan mäta temperaturen vid den aktuella platsen och sända den signalen till luftkonditioneraren i intervaller om 3 minuter. I driftlägena AUTO, COOL eller HEAT, mäts omgivningstemperaturen från fjärrkontrollen istället för från själva inomhusenheten vilket gör att luftkonditioneraren kan optimera temperaturen runt dig och garantera maximal komfort.

Notera: Tryck och håll inne knappen BOOST under sju sekunder så startar/stannar funktionen FOLLOW ME.

- Om minnesfunktionen är aktiverad, visas ON på displayen under 3 sekunder.
- Om minnesfunktionen avbryts, visas OFF på displayen under 3 sekunder.
- När minnesfunktionen är aktiv och man klickar på knappen ON/OFF så kommer inte driftläge eller strömavbrott att avbryta funktionen FOLLOW ME.

Funktionen AP (📶) (vissa aggregat)

Välj driftläge AP för att utföra trådlös nätkonfiguration. I vissa aggregat fungerar det inte att trycka på SET. För att komma in i driftläget AP, ska man trycka in knappen LED sju gånger under 10 sekunder.

SMART AC SATS

(TILLVAL TILL AURATSU GOLD)

Bruksanvisning

VIKTIG INFORMATION:

Läs noga bruksanvisningen innan du börjar installera eller ansluta enheten. Spara anvisningen för framtida behov.

INNEHÅLLSFÖRTECKNING

| | |
|--|----|
| 1. Specifikationer:..... | 39 |
| 2. Försiktighetsåtgärder..... | 39 |
| 3. Hämtning och installation av appen..... | 40 |
| 4. Montering av smartsatsen..... | 41 |
| 5. Registrering av användare..... | 41 |
| 6. Nätverkskonfiguration..... | 42 |
| 7. Användning av appen..... | 47 |
| 8. Specialfunktioner..... | 50 |
| 9. Anmärkningar..... | 50 |

FÖRSÄKRAN OM ÖVERENSSTÄMMELSE

Vi försäkrar härmed att den levererade utrustningen uppfyller de grundläggande kraven i direktivet 1999/5/EG. Vid frågor kring försäkrans om överensstämmelse kontakta säljaren.

1. SPECIFIKATIONER

Modell: OSK102

Standard: IEEE 802.11b/g/n

Antenntyp: rundstrålande utomhusantenn

Frekvens: WIFI 2.4G

Max sändningseffekt: max 15 dBm

Drifttemperatur: 0°C~45°C/32°F~113°F

Driftfuktighet: 10%~85%

Effektförbrukning: DC 5V/300 Ma

2. FÖRSIKTIGHETSÅTGÄRDER

Kompatibla system: IOS, Android (Rekommenderat: IOS 7.0, Android 4.0).

OBSERVERA:

- Med hänsyn till särskilda omständigheter som kan uppstå informerar vi att inte alla Android- och IOS-system är kompatiell med appen. Vi ansvarar inte för händelser till följd av att systemet inte är kompatibla.

Säkerhet av det trådlösa nätverket

- SMART stödjer endast WPA-PSK/WPA2-PSK kryptering samt ingen kryptering. WPA-PSK/WPA2-PSK kryptering rekommenderas.

Observera

Med information finns på internetsidan. För korrekt avläsning av QR-koden krävs en smartphone med minimal upplösning på 5 megapixelar.

- Med hänsyn till nätverkets ändrande status kan det förekomma längre avbrott i tjänstens leverans som kräver att nätverket konfigureras igen.
- Med hänsyn till ändrande nätverksstatus kan styrningsprocessen avbrytas. I sådan fall kan indikeringen på enheten och i appen skilja sig. Vänta tills anslutningen återställs.

OBSERVERA: Tillverkaren ansvarar inte för händelser och problem till följd av Internets, Wi-Fi-routerns och intelligenta enheters funktion. För att få extra hjälp kontakta leverantörer av dessa tjänster.



3. HÄMTNING OCH INSTALLATION AV APPEN

Observera: Ovanstående koder används endast för att hämta appen.

QR-kod typ A

QR-kod typ B

- Användare av Andriod-telefoner: skanna in QR-koden av typ A eller gå till google play, leta upp "Nethome Plus" appen och hämta den.
- Användare av Iphone-telefoner: skanna in QR-koden av typ B eller gå till App Store, leta upp "Nethome Plus" appen och hämta den.

4. MONTERING AV SMARTSATSEN

1. Avlägsna SMART-satsens lock.

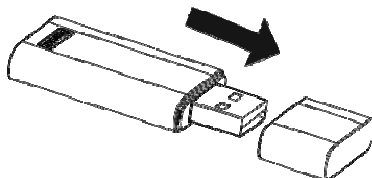

2. Öppna frontpanelen och anslut smartsatsen i avsedd port.

3. Klistra QR-koden som levererats tillsammans med SMART-satsen på enhetens sidopanel, se till att det inte blir svårt att skanna in den med hjälp av telefonen. Alternativt kan användaren fota QR-koden och spara den i telefonen.

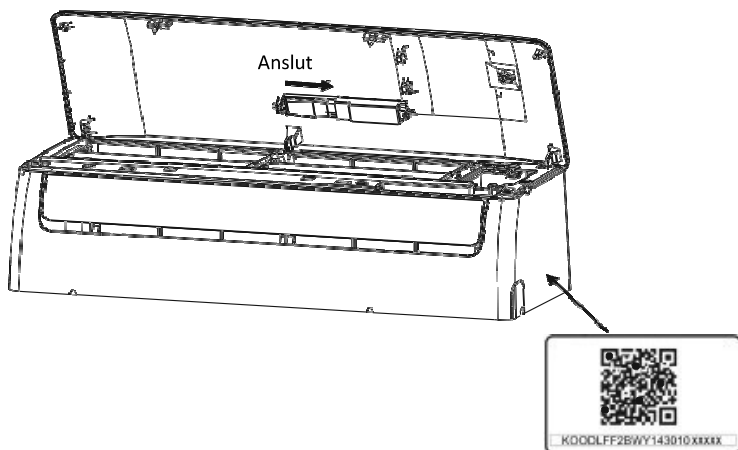

WARNING: Gränssnittet är endast kompatibelt med SMART-sats som levererats av tillverkaren.

5. REGISTRERING AV ANVÄNDARE

Se till att din mobila enhet är ansluten till Wi-Fi-routern. Före registrering av användare och nätverkskonfiguration kontrollera att routern är ansluten till Internet.

I fall du glömmer lösenordet logga in till mailboxen och aktivera det registrerade kontot genom att klicka på länken.

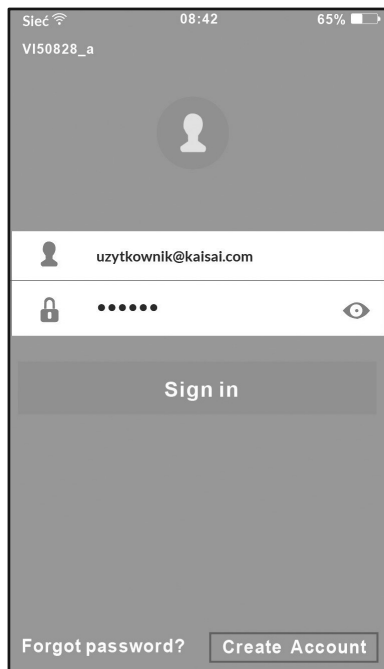

1. Klicka på "Create Account".

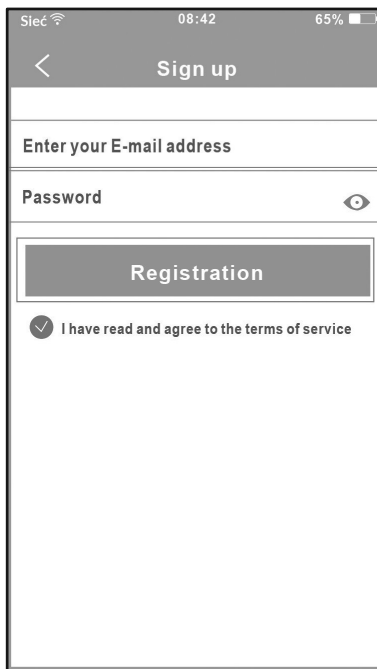

2. Mata in e-postadress och lösenord, tryck sedan på "Registration" knappen.

6. NÄTVERKSKONFIGURATION

Observera:

- Du måste annullera ("glöm nätverk") uppkoppling till andra tillgängliga nätverk och kontrollera att Android- eller IOS-systemet ansluter endast till det Wi-Fi-nätverk som du vill konfigurera.
- Se till att Wi-Fi-funktionen i enheten med Android- eller IOS-system fungerar korrekt och det är möjligt att automatiskt återställa anslutningen till original Wi-Fi-nätverket.

Kom ihåg:

När luftkonditioneringens drift styrs med appen är det inte möjligt att styra den med hjälp av fjärrkontrollen. För att kunna styra den med fjärrkontrollen måste nätverkskonfigurationen avslutas eller strömförsörjningen brytas och anslutas igen. Alternativt,

vänta 8 minuter tills luftkonditioneringen automatiskt lämnar läget med styrning med hjälp av appen.

NÄTVERKSKONFIGURATION MED ANDROID-ENHET

1. Kontrollera att din mobila enhet är ansluten till det Wi-Fi-nätverk som du vill använda. Dessutom "glöm" alla övriga oanvända Wi-Fi-nätverk eftersom de kan störa konfigurationsprocessen.
 2. Bryt strömförsörjningen till luftkonditioneringen.
 3. Återanslut strömförsörjningen till luftkonditioneringen och inom tre minuter tryck sju gånger på LED-knappen i fjärrkontrollen.
 4. När AP-symbolen visas i displayen innebär detta att luftkonditioneringens Wi-Fi-modul har aktiverat appläget.
- Vissa luftkonditioneringsmodeller kräver inte att åtgärden enligt steg2 utförs för att aktivera appläget.

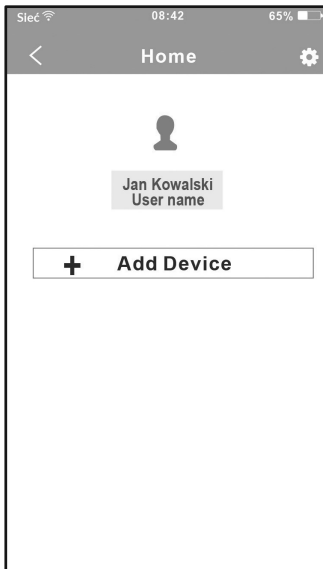

5. Tryck på "+Add Device".



6. Skanna in QR-koden som medlevererats med SMART-satsen.

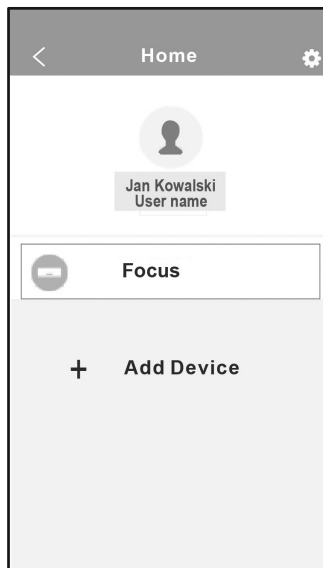

7. Välj eget Wi-Fi-nätverk, ex. My Home (figuren ovan är endast att betrakta som referens).

8. Mata in lösenordet till din WiFi-router och tryck på OK.

9. Om konfigurationen avslutas med framgång syns enheten på listan.

NÄTVERKSKONFIGURATION MED IOS-ENHET

1. Kontrollera att din mobila enhet är ansluten till det Wi-Fi-nätverk som du vill använda. Dessutom "glöm" alla övriga oanvända Wi-Fi-nätverk eftersom de kan störa konfigurationsprocessen.

2. Bryt spänningen till enheten (vissa modeller).

3. Anslut strömförsörjningen till luftkonditioneringen igen inom tre minuter, tryck på den digitala displayens knapp eller "Stör inte" knappen sju gånger inom tre minuter.

4. När AP-symbolen visas i displayen innebär detta att luftkonditioneringens Wi-Fi-modul har aktiverat appläget.



5. Tryck på "+Add Device".



6. Skanna in QR-koden som medlevererats med SMART-satsen.



7. Läs anvisningar som visas och tryck på "Home" knappen för att återgå till enhetens gränssnitt.

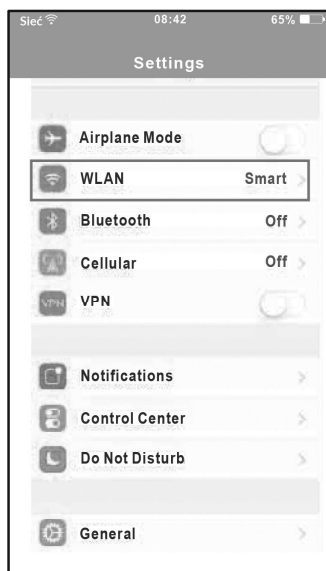

8. Tryck på "Settings" för att gå till inställningar, välj WLAN/WIFI.

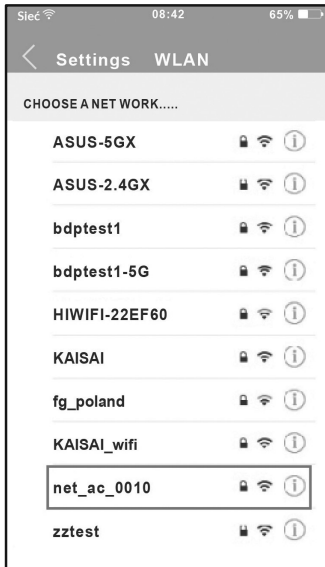

9. Välj net_ac_XXXX

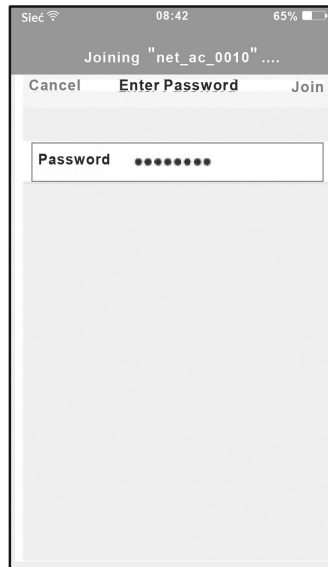

10. Skriv in standardlösenord: 12345678 och tryck på "Join" knappen.

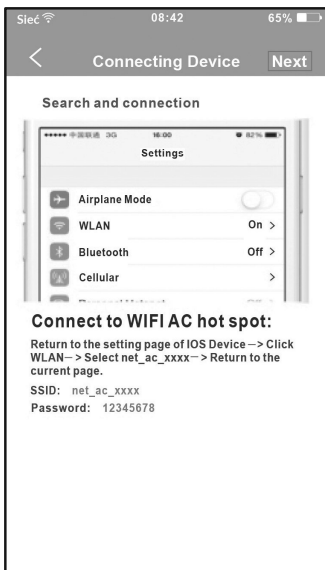

11. Gå tillbaka till appen och tryck på "Next" knappen.

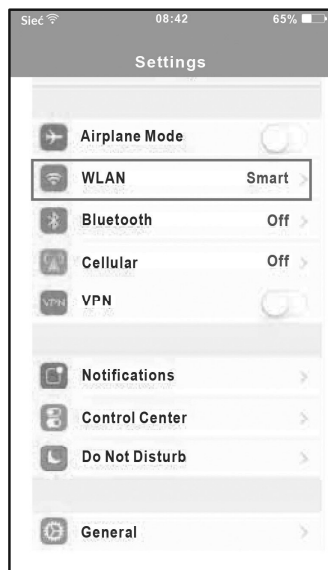

12. Välj det egna nätverket ex. My home (figuren ovan är endast att betrakta som referens).

13. Mata in lösenordet till din WiFi-router och tryck på OK.

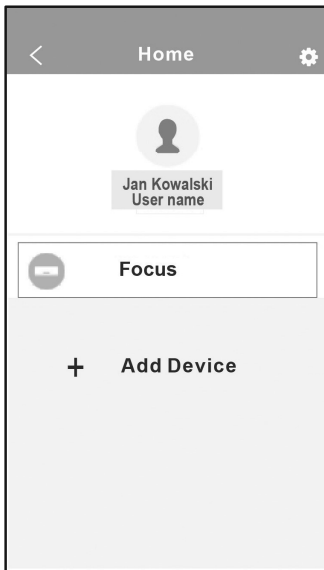

14. Om konfigurationen avslutas med framgång syns enheten på listan.

OBSERVERA:

- Efter avslutad nätverkskonfiguration visar appen ett meddelande med bekräftelse om att åtgärden avslutas med framgång.
- Med hänsyn till olika nätverksstatus kan den visade statusen fortfarande vara offline. I sådant fall uppdatera listan över enheter i appen och se till att enhetens status har ändrats till online. Alternativt kan användaren bryta strömmen till luftkonditioneringen och ansluta den igen, enheten ska bli online inom några minuter.

7. ANVÄNDNING AV APPEN

Innan du börjar styra enheten med appen kontrollera att både den mobila enheten och luftkonditioneringen har internetuppkoppling. Utför följande åtgärder:

1. Skriv in ditt konitonamn och lösenord och tryck på "Sign in" knappen.
2. Välj den aktuella luftkonditioneringen för att gå vidare till styrningsgränssnittet.
3. I gränssnittet kan påslagning/frånslagning av luftkonditioneringen, driftläge, temperatur, fläkthastighet osv. styras.

OBSERVERA:

Vissa modeller av luftkonditioneringen stödjer inte alla funktioner som finns tillgängliga i appen. Ex: ECO, Turbo, svängning åt höger och vänster, svängning upp och ner. Kontrollera respektive funktioners tillgänglighet i luftkonditioneringens bruksanvisning.

8. SPECIALFUNKTIONER

Specialfunktioner innefattar: på- och av-timer, 8°C HEAT funktion, nattprogram, testläge.

OBSERVERA: Om luftkonditioneringen inte stödjer någon av de nämnda funktionerna blir funktionen dold på listan över tillgängliga funktioner.

På-/av-timer

Användaren kan ange luftkonditioneringens på- och av-tiden under veckan. Dessutom kan man ställa in kontinuitet varför hela veckoprogrammet används under kommande veckor.

8°C HEAT funktion

Användaren kan med aktivera 8°C HEAT funktionen en klick. Vid användarens frånvaro förhindrar funktionen att rummet kyls ner för mycket.

Nattprogram (SLEEP)

Användaren kan ställa in egen komforttemperatur som hålles under natten när man sover.

Testläge

Med denna funktion kan användaren kontrollera enhetens status. Efter detta förfarande visas normal driftstatus sammanställning av felaktigheter tillsammans med detaljerad information.

9. ANMÄRKNINGAR

- Enheten uppfyller kraven enligt punkt 15 i FCC-föreskrifterna samt utvalda RSS 210 riktlinjer av organisationen Industry & Science Canada. Två följande villkor uppfylls: (1) enheten får inte producera farliga störningar samt (2) måste ta emot externa störningar inkl. störningar som kan orsaka oönskad funktion.
- Enheten används i enlighet med medlevererad bruksanvisning. Enheten uppfyller FCC- och IC-föreskrifter gällande strålningsgränsvärden för okontrollerad miljö. För att undvika risken att exponeringsgränsvärden för strålning med radiofrekvens som fastställts av FCC och IC överskrids ska människor inte befinna sig närmare än 20 cm från antennen under normal drift.
 - Ändringar eller modifikationer av enheten som införts utan uttryckligt medgivande av personen som ansvarar för överensstämmelse kan upphäva användarens rätt att använda enheten.

Tillverkaren ansvarar inte för händelser och problem till följd av Internets, Wi-Fi-routerns och intelligenta enheters funktion. För att få extra hjälp kontakta leverantörer av dessa tjänster.

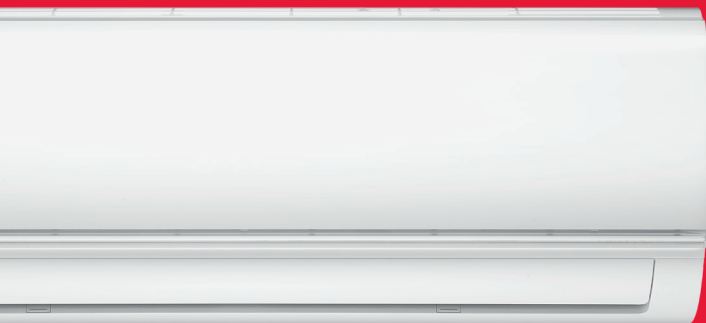

Klima-Therm AB | www.klima-therm.com/se

Vi reserverar oss för ev. konstruktionsförändringar från tillverkaren samt för tryckfel.