

VÄGGMONTERAD LUFTKONDITIONERING KAISAI FLY

BRUKSANVISNING

SPLIT TYPE ROOM AIR CONDITIONER KAISAI FLY

OWNER'S MANUAL

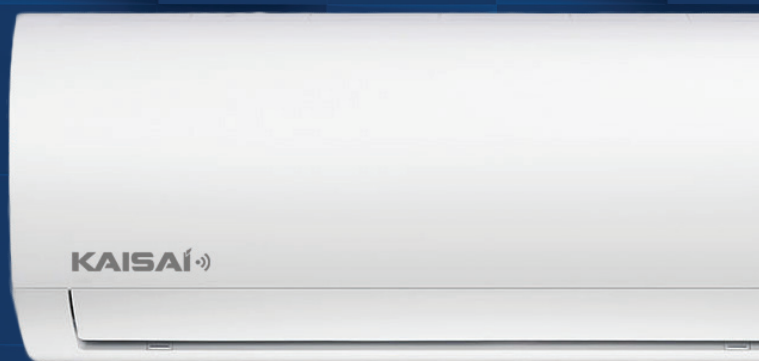

KAISAI

VÄGGMONTERAD LUFTKONDITIONERING AV TYPEN SPLIT

Bruksanvisning

Tack för att ni har valt vår produkt.

För att säkerställa korrekt drift läs bruksanvisningen och spara den för framtida användning.

Om du tappar bruksanvisningen kontakta din lokala återförsäljare eller besök sidan www.kaisai.pl eller skicka ett meddelande till adressen: handlowy@kaisai.com, för att få en elektronisk version av bruksanvisningen.

Innehållsförteckning

Bruksanvisning

0 Säkerhetsföreskrifter 06

1 Specifikation och funktioner 08



SE

3	Skötsel och underhåll	14
4	Felsökning och avhjälpande	16
5	Europeiska regler avseende bortskaffning	20

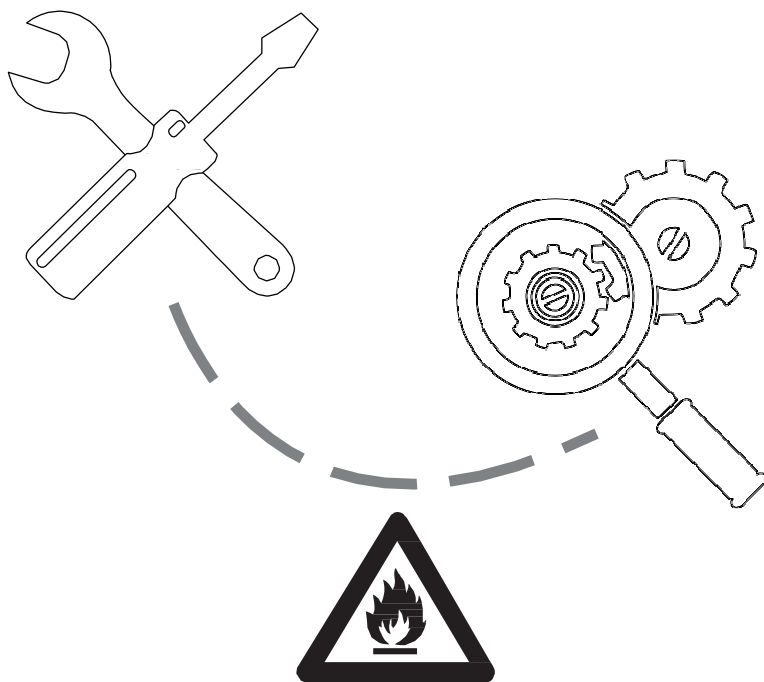

OBSERVERA:
Brandrisk/brandfarligt
material

VARNING: Serviceåtgärder ska utföras i enlighet med tillverkarens anvisningar. Skötsel och underhåll ska utföras av kvalificerade servicetekniker med erfarenhet från arbete med brandfarliga köldmedier. Mer information om service finns i Installationsmanualen.

Säkerhetsföreskrifter

Före montering ta del av säkerhetsföreskrifterna.

Felaktig montering till följd av åsidosättande av anvisningarna kan resultera i maskin- eller personskada. Vikten av potentiella maskin- och personsador markeras med **VARNING** eller **OBSERVERA**.



VARNING

Denna symbol innebär att åsidosättande av instruktionerna kan resultera i dödsfall eller allvarlig personskada.



OBSERVERA

Denna symbol innebär att åsidosättande av instruktionerna kan resultera i lindrigare person- eller egendomsskada eller skada på enheten.

VARNING

Barn under 8 år och äldre, personer med nedsatt rörelse-, sensorisk eller mentalförmåga samt personer som saknar erfarenhet eller kunskap får använda enheten under förutsättning att de fått anvisningar avseende ett säkert och korrekt handhavande av enheten. Barn får inte leka med enheten. Rengöring och underhåll får inte utföras av barn utan tillsyn.

VARNINGAR GÄLLANDE MONTERING

- Anlita auktoriserad återförsäljare för montering av luftkonditioneringen.. Felaktig montering kan leda till vattenläckage, elektrisk stöt eller brand.
- Reparation, service, ändring av installationsplats ska utföras av auktoriserad servicepersonal. Felaktigt utförda reparationer kan resultera i allvarlig personskada eller produktskada.

VARNINGAR GÄLLANDE ANVÄNDNING AV PRODUKTEN

- Vid felaktigheter (ex. bränd lukt) stäng omedelbart av enheten och dra ut kontakten. Kontakta återförsäljaren för instruktioner för att undvika elektrisk stöt, brand eller personsador.
- **Det är förbjudet** att stoppa fingrar, pinnar eller andra föremål i luftinloppet eller -utloppet. Detta kan orsaka personskada då fläkten kan rotera med en hög hastighet.
- **Använd inte** brandfarliga ämnen i form av aerosoler (ex. hårlack eller sprayfärg). Detta kan orsaka brand.
- **Använd inte** luftkonditioneringen i närheten av platser där brandfarlig gas kan läcka. Gasläckage i närheten av enheten kan orsaka explosion.
- **Använd inte** luftkonditioneringen i våtrum (ex. badrum eller tvättstuga). Detta kan orsaka elektrisk stöt och skada luftkonditioneringen.
- **Vistas inte** i den kalla luftströmmen under en längre tid.

VARNINGAR GÄLLANDE ELINSTALLATIONEN

- Använd endast rekommenderade strömsladdar. Om kabeln skadas anlita tillverkaren eller auktoriserad service för byte.
- Håll strömsladden ren. Avlägsna damm och andra föroreningar som ansamlats på kabeln eller kring stickkontakten. Smutsiga stickkontakten kan orsaka brand eller elektrisk stöt.
- **Bryt inte** strömförsörjningen genom att dra i strömsladden. Ta tag i stickkontakten och dra ut den ur uttaget. När man drar i sladden kan detta leda till att sladden skadas eller orsaka brand eller elektrisk stöt.
- **Använd inte** skarvsladdar, förläng inte strömsladden manuellt och anslut inte andra enheter i samma uttag som luftkonditioneringen.. Felaktig elanslutning, otillräcklig isolering och för låg spänning kan orsaka brand.

VARNINGAR GÄLLANDE RENGÖRING OCH UNDERHÅLL

- Stäng av enheten och bryt spänningen till enheten före rengöring. Det föreligger risk för elektrisk stöt.
- **Tvätta inte** luftkonditioneringen rikligt med vatten.
- **Rengör inte** luftkonditioneringen med brandfarliga rengöringsmedel. Dessa medel kan orsaka brand eller deformation av höljet.



OBSERVERA

- Om det förutom luftkonditionering finns också brännare och andra värmeapparater i rummet vädra rummet regelbundet för att undvika syrebrist.
- Om enheten inte kommer att användas under en längre tid koppla den ifrån strömförsörjningen.
- Under åska stäng av enheten och dra ut kontakten.
- Kontrollera att kondensvatten kan avledas utan problem från enheten.
- **Hantera inte** luftkonditioneringen med blöta händer. Detta kan orsaka elektrisk stöt.
- Enheten får användas **uteslutande på ändamålsenligt sätt.**
- **Klättra inte** på utomhusenheten eller placera några föremål på den.
- **Det är förbjudet** att använda enheten under längre tid vid hög fuktighet, öppna dörrar och fönster.

Enhetens specifikation och funktioner

Enhetens komponenter

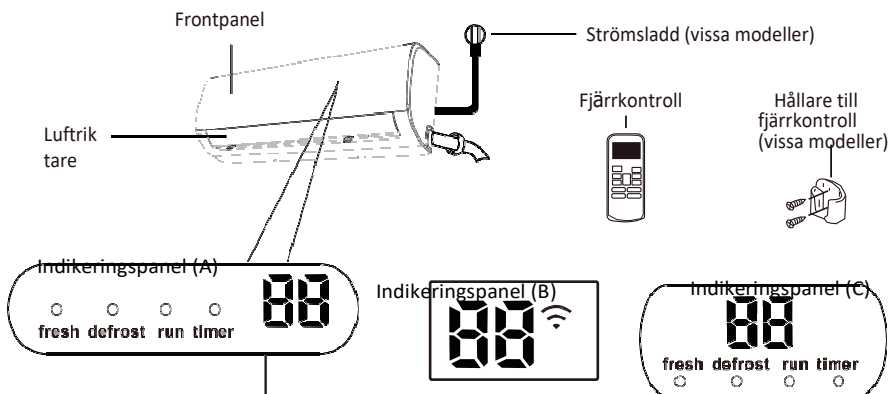

"fresh" FRESH-funktionen är aktiverad (vissa modeller).

"defrost" aktiv avfrostning.

"run" enheten är på, i drift.

"timer" aktiv inställd timer.

"88" ej tillgängligt i alla enheter.

Efter aktivering av ECO-funktionen (vissa modeller) visas i etapper symbolen -- -- -- -- temperaturinställning -- ..., med en sekunds intervaller.

I de övriga lägena visar enheten temperaturinställningen. I ventilationsläget visar enheten temperaturen i rummet.

visning av felkoder.

" " visas i 3 sekunder när:

- på-timer (TIMER ON) är aktiverad;
- funktionerna FRESH, SWING, TURBO eller SILENCE är aktiverad.

" " visas i 3 sekunder när:

- av-timer (TIMER OFF) är aktiverad;
- funktionerna FRESH, SWING, TURBO eller SILENCE är avaktiverade.

" " funktionen som förhindrar inblåsning av kall luft är aktiverad

" " under avfrostning

" " under självrengöring av enheten

" " rostskyddsfunktionen är aktiverad

Kodnyckel

OBSERVERA: Denna anvisning beskriver inte handhavandet av fjärrkontrollen.

Optimal kapacitet

Den optimala kapaciteten för lägena KYLA, VÄRME och AVFUKTNING uppnås inom följande temperatur områden. När luftkonditioneringen används i förhållanden som ligger utanför dessa områden aktiveras skydd som begränsar enhetens optimala kapacitet.

Invertertyp

	KYLLÄGE	VÄRMELÄGE	AVFUKTNING
Temperatur i rummet	17°C - 32°C (63°F - 90°F)	0°C - 30°C (32°F - 86°F)	10°C - 32°C (50°F - 90°F)
Utetemperatur	0°C - 50°C (32°F - 122°F)	-25°C - 30°C (-13°F - 86°F)	0°C - 50°C (32°F - 122°F)
	-15°C - 50°C (5°F - 122°F) (för modeller med kylsystem för låga temperaturer)		
	0°C - 60°C (32°F - 140°F) (för speciell tropisk serie)		0°C - 60°C (32°F - 140°F) (för speciell tropisk serie)

FÖR ENHETER MED EXTRA ELVÄRMARE

När utetemperaturen sjunker under 0°C (32°F) rekommenderar vi att enheten lämnas ansluten till strömförsörjningen hela tiden för att säkerställa en stabil och oavbruten drift.

Typ med fast frekvens

	KYLA	VÄRME	AVFUKTNING
Temperatur i rummet	17°-32°C (63°-90°F)	0°-30°C (32°-86°F)	10°-32°C (50°-90°F)
Utetemperatur	18°-43°C (64°-109°F)	-7°-24°C (19°-75°F)	11°-43°C (52°-109°F)
	-7°-43°C (19°-109°F) (för modeller med kylsystem för låga temperaturer)		18°-43°C (64°-109°F)
	18°-54°C (64°-129°F) (för speciell tropisk serie)		18°-54°C (64°-129°F) (för speciell tropisk serie)

För att ännu mera optimera enhetens prestanda:

- Stäng dörrar och fönster
- Begränsa energiförbrukningen genom att använda PÅ- och AV-timer
- Blockera inte luftinlopp och -utlopp
- Kontrollera och rengör regelbundet luftfilter

Utförlig beskrivning av respektive funktioner finns i fjärrkontrollens bruksanvisning.

Övriga funktioner

- **Auto Restart**
Efter spänningsbortfall återställer enheten automatiskt tidigare inställningar vid återstart.
- **Mögligförebyggande funktion (vissa modeller)**
Efter avstängning av enheten efter drift i KYL-, AUTO- (KYLA) eller AVFUKTNINGSLÄGET fortsätter luftkonditioneringen att arbeta med en låg kapacitet för att avfukta kondensat vatten och undvika mögeltillväxten.
- **Trådlös styrning (vissa modeller)**
Trådlös styrning möjliggör styrning av luftkonditioneringen med hjälp av en mobiltelefon och trådlös anslutning. Tillgång till USB-enhet, byte och service ska utföras av kvalificerad person.
- **Minne av luftriktarens inställning (vissa modeller)**
Efter påslagning av enheten återgår luftriktaren till det tidigare inställda läget.
- **Detektering av köldmedieläckage (vissa modeller)**
Vid upptäckt av köldmedieläckage visar inomhusenheten automatiskt koden "EC", timerlampan slocknar och "run" lampan blinkar 7 gånger.

- **Påminnelsefunktion för luftfiltret (vissa modeller)**

Påminnelse om filterrengöring

Efter 240 drifttimmar visas i inomhusenhetens display pulserande "CL" indikering (om aktuellt) och lamporna "run" och "timer" börjar pulsera samtidigt. Funktionen ska påminna om att filtret måste rengöras. Efter 15 sekunder återställs tidigare displayutseende.

För att stänga av indikeringen tryck 4 gånger på **LED**-knappen på fjärrkontrollen eller tryck 3 gånger på knappen för **manuell styrning**. Om funktionen inte återställs kommer "CL" indikeringen och lamporna "run" och "timer" att igen pulsera efter att enheten slagits på.

Påminnelsefunktion för filterbyte Efter 2880 drifttimmar i inomhusenhetens display

visas pulserande "nF" indikering (om galler) och lamporna "run" och "timer" pulserar samtidigt 10 gånger och sedan förblir aktiva i 5 sekunder. Funktionen ska påminna om att filtret måste bytas ut. Efter denna sekvens återställs tidigare displayutseende.

För att stänga av indikeringen tryck 4 gånger på **LED**-knappen i fjärrkontrollen eller tryck 3 gånger på knappen för **manuell styrning**. Om funktionen inte återställs kommer "nF" indikeringen och lamporna "run" och "timer" att igen pulsera efter att enheten slagits på.

Utförlig förklaring av avancerade funktioner (co TURBO-läge och självrengöring) finns i **Fjärrkontrollens bruksanvisning**.

KOMMENTARER TILL FIGURERNA

Figurer i denna bruksanvisningen är endast för orientering. Det verkliga utseende av inomhusenheten kan skilja sig något. Enhetens verkliga utseende är att betrakta som gällande.

• Styrning av luftflödesriktningen

Vertikal justering av luftflödesriktningen

När enheten är påslagen använd **SWING/DIRECT**-knappen för att ställa in luftflödesriktningen (vertikal vinkel).

1. Tryck på **SWING/DIRECT-knappen** en gång för att aktivera luftriktaren. Varje knapptryckning ändrar luftriktarens inställningsvinkel med 6 grader. Tryck på knappen tills önskad riktning uppnås.
2. Tryck och håll **SWING/ DIRECT-knappen** intryckt i 3 sekunder, luftriktaren kommer att oavbrutet röra sig upp och ner. Tryck knappen igen för att avaktivera automatisk svängning.

Horisontell justering av luftflödesriktningen

Luftriktarens horisontella inställningsvinkeln måste ställas in manuellt. Ta tag i luftriktarens spak (se Fig. B) och manuellt ställ in önskad riktning. I vissa modeller kan den horisontella luftflödesriktningen ställas in endast med hjälp av fjärrkontrollen. Se fjärrkontrollens bruksanvisning.

ANMÄRKNINGAR GÄLLANDE LUFTRIKTARE

Under driften i KYL- eller VÄRMELÄGET ställ inte in luftriktaren för mycket vertikalt för lång tid. Detta kan orsaka kondensering av vattenångan på luftriktaren och dess avrinning på golvet och möbler. (Se fig. A).

Rikta inte luftflödet för mycket nedåt under drift i KYL- eller VÄRMELÄGET eftersom detta kan reducera enhetens prestanda på grund av begränsat luftflöde.

Manövrera inte luftriktaren manuellt. På det viset blir luftriktarens arbete asynkroniskt. I sådant fall stäng av enheten koppla den ifrån strömförsörjningen i några sekunder och slå på den igen. Detta återställer läget och startar om luftriktaren.

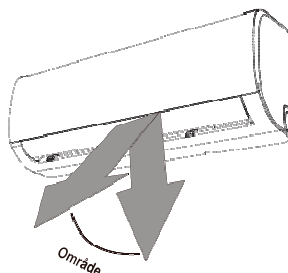

! Observera: Använd inte luftkonditioneringen med nedåtriktat luftflöde under en längre tid. Detta kan resultera i att kondenserad vattenånga droppar ner på föremål och inredningen nedanför.

Fig. A

! OBSERVERA

Stoppa inte fingrar i inlopps- och utloppsöppningar. Fläkten som roterar med en hög hastighet inuti enheten kan orsaka personskada.

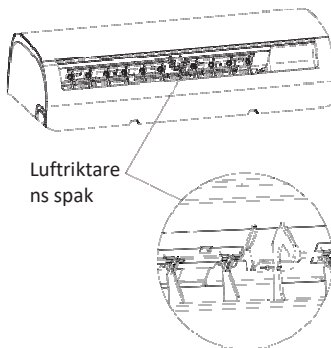

Fig. B

- **Nattimer (SLEEP-funktion)**

SLEEP-funktionen används för att begränsa energiförbrukningen när man sover (när samma temperaturinställningar inte behövs för att säkerställa komforten). Funktionen kan aktiveras endast med hjälp av fjärrkontrollen.

Tryck på **SLEEP**-knappen innan du går och lägger dig. I KYLLÄGET kommer enheten att höja temperaturen med 1°C (2°F) efter en timme och ytterligare 1°C (2°F) efter nästa timme. I VÄRME kommer enheten att minska temperaturen med 1°C (2°F) efter en timme och ytterligare 1°C (2°F) efter nästa timme.

Den nya temperaturen hålls i 5 timmar och sedan stängs enheten av automatiskt.

Observera: SLEEP-funktionen är inte tillgänglig i VENTILATIONS- och AVFUKTNINGSLÄGET.

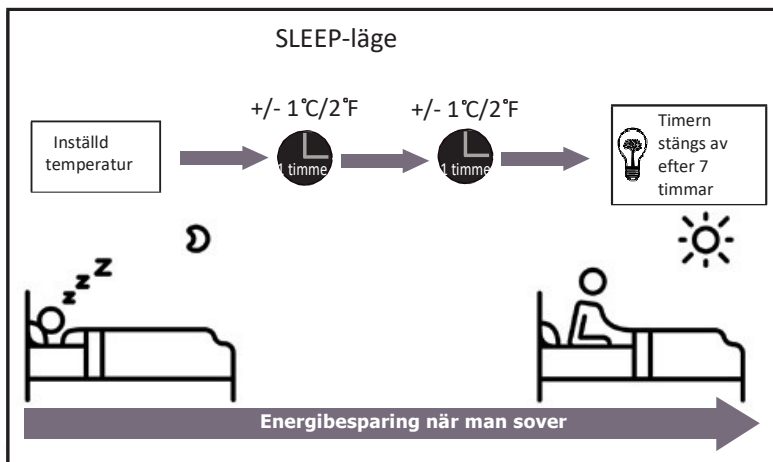

Manuellt handhavande (utan fjärrkontrollen) **2**

Användning av enheten utan fjärrkontrollen

När fjärrkontrollen är ur funktion kan luftkonditioneringen styras med **MANUAL CONTROL** knappen som finns i inomhusenhetens frontpanel. Kom ihåg att manuell styrning är ingen långtids lösning och användning av fjärrkontrollen är att föredra.

FÖRE STYRNING

Stäng av enheten före manuell styrning.

Förfarande för manuell styrning av enheten:

1. Öppna inomhusenhetens frontpanel.
2. Hitta knappen för manuell styrning **MANUAL CONTROL** på enhetens högersida.
3. Tryck på **MANUAL CONTROL** knappen en gång för att starta forcerad automatisk drift.
4. Tryck på **MANUAL CONTROL** knappen igen för att aktivera FORCERAD KYLNING.
5. Tryck på **MANUAL CONTROL** knappen för tredje gången för att stänga av enheten.
6. Stäng frontpanelen.

! OBSERVERA

Knappen för manuell styrning används endast i testsyftet och i nödsituationer. Använd denna funktion endast när fjärrkontrollen tappas bort eller då det är nödvändigt. För att återställa vanlig drift använd fjärrkontrollen för att starta enheten.

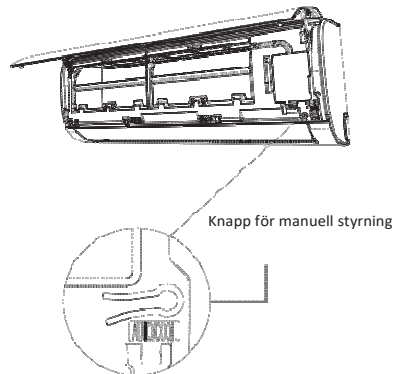

Rengöring av inomhusenheten

! FÖRE RENGÖRING ELLER UNDERHÅLL

INNAN RENGÖRING OCH SERVICEÅTGÄRDER PÅBÖRJAS STÄNG ALLTID AV OCH BRYT STRÖMMEN TILL ENHETEN.

! OBSERVERA

Använd endast en mjuk och torr trasa för rengöring. Vid kraftig nedsmutsning använd en trasa fuktad i varmvatten.

- Använd **inte** kemiska medel eller trasor fuktade med kemikalier för rengöring av enheten.
- **Använd inte** bensin, förtunningsmedel, slipande pulver eller liknande lösningsmedel för rengöring av enheten. Dessa ämnen kan orsaka sprickning och deformation av plastytan.
- **Använd inte** vatten med en temperatur som överstiger 40°C (104°F) för rengöring av frontpanelen. Detta kan orsaka deformation och missfärgning av panelen.

Rengöring av luftfiltret

Igensatt luftfilter minskar luftkonditioneringens kylkapacitet och kan medföra risk för din hälsa. Rengör filtret varannan vecka.

1. Lyft upp inomhusenhetens frontpanel.
2. Tryck på klicklåset i filtrets ända för att frigöra spärren, lyft upp det och dra försiktigt mot dig.
3. Ta ut filtret.
4. Om filtret är utrustat med ett filter som fräschar upp luften ta ut det ur det stora filtret. Rengör det lilla luftfiltret med en bärbar dammsugare.
5. Rengör det stora filtret med varmt vatten och diskmedel. Se till att du använder ett mildt diskmedel.

6. Skölj filtret under rent vatten och avlägsna vattenöverskottet.
7. Låt filtret torka på en torr och sval plats, utsätt inte filtret för direkt solljus.
8. När filtret torkat upp fäst filtret som fräschar upp luften i det stora filtret och skjut in helheten i inomhusenheten.
9. Stäng inomhusenhetens frontpanel.

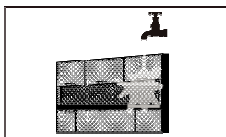
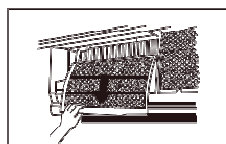
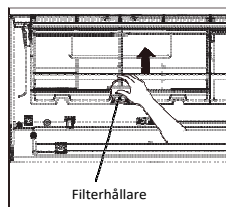

! OBSERVERA

Vidrör inte filtret som fräschar upp luften (plasmafilter) i minst 10 minuter efter avstängning av enheten.



OBSERVERA

- Före filterbyte eller -rengöring stäng av enheten och koppla den ifrån strömkällan.
- Vidrör inte metalldelar inuti enheten när du tar ut filtret. Vassa metallkanter kan orsaka personskada.
- Använd inte vatten för rengöring av luftkonditioneringens invändiga delar. Detta kan skada isoleringen och orsaka elektrisk stöt.
- Utsätt inte filtret för direkt solljus. Detta kan orsaka krympning av filtret.

Påminnelsefunktion för luftfiltret (tillval)

Påminnelse om filterrengöring

Efter 240 drifttimmar visas i inomhusenhetens display visas pulserande symbol "CL". Funktionen ska påminna om att

filtret måste rengöras. Efter 15 sekunder återställs tidigare displayutseende.

För att stänga av indikeringen tryck 4 gånger på LED-knappen i fjärrkontrollen eller tryck 3 gånger på knappen för **manuell styrning**. Om funktionen inte återställs kommer "CL" symbolen att igen pulsera efter påslagning av enheten.

Påminnelse om filterbyte

Efter 2880 drifttimmar visas pulserande "nF" symbolen i inomhusenhetens display. Funktionen ska påminna om att filtret måste bytas ut. Efter 15 sekunder återställs tidigare displayutseende.

För att stänga av indikeringen tryck 4 gånger på LED knappen i fjärrkontrollen eller tryck 3 gånger på knappen för **manuell styrning**. Om funktionen inte återställs kommer "nFL" symbolen att igen pulsera efter påslagning av enheten.



OBSERVERA

- Rengöring och underhåll av utomhusenheten ska utföras av auktoriserad återförsäljare eller serviceverkstad.
- Alla reparationer ska utföras av auktoriserad återförsäljare eller serviceverkstad.

Underhåll - längre stillestånd

När ett längre avbrott i enhetens drift planeras utför följande åtgärder:

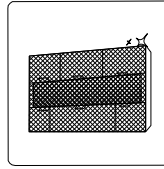

Rengör alla filter.

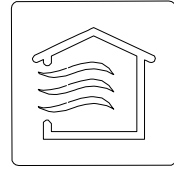

Aktivera driften i VENTILATIONSÅLÅGET tills enheten torkats upp helt



Stäng av enheten och koppla den ifrån strömförsörjningen

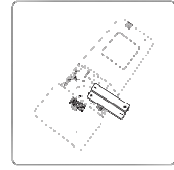

Ta ut batterierna ur fjärrkontrollen

Underhåll - inspektion före säsongstart

Efter ett längre avbrott i driften eller före säsongstart utför följande åtgärder:

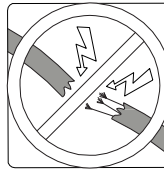

Kontrollera ledningars skick

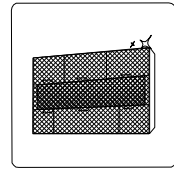

Rengör alla filter



Kontrollera tätheten hos installationen

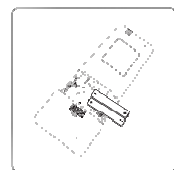

Byt batterierna

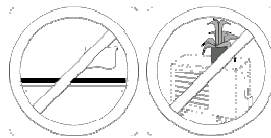

Kontrollera att luftinloppet och -utloppet inte är blockerade.

Felsökning och avhjälpande

4

! SÄKERHETSÅTGÄRDER

När NÅGON av nedanstående situationer inträffar stäng omedelbart av enheten!

- Strömsladden är skadad eller ovanligt varm.
- Det luktar bränt.
- Enheten avger höga eller okorrekta ljud.
- Enheten bränner eller löser ut säkringen.
- Vatten rinner från enheten eller andra föremål har trängit in i enheten.

FÖRSÖK INTE ATT ÅTGÄRDA DESSA FEL PÅ EGEN HAND! KONTAKTA OMEDELBART AUKTORISERAD SERVICEVERKSTAD!

Typiska problem

Nedanstående problem är inte några fel och kräver oftast ingen reparation.

Problem	Möjlig orsak
Enheten startar inte efter tryckning på PÅ-/AV-knappen.	Enheten är utrustad med ett överbelastningsskydd som förhindrar att enheten startas inom tre minuter från avstängning.
Enheten växlar från KYLA/VÄRME till VENTILATIONSÄGGE.	Enheten kan ändra sina inställningar för att undvika isbildning på värmeväxlaren. När temperaturen ökar startar enheten igen i tidigare valt läge.
	Börvärdet där enheten stoppar kompressorn är uppnått. Enheten startar igen när temperaturen ändras.
Enheten avger vit ånga	Vid hög fuktighet förekommer en större temperaturskillnad mellan rumsluften och den behandlade luften vilket kan orsaka avgivande av vit ånga.
Inom- och utomhusenheten avger vit ånga	När enheten återstartas i VÄRMELÄGGET efter avfrostningsdrift kan den avge vit ånga på grund av fukten som kommer från avfrostningsprocessen.

Problem	Möjlig orsak
Inomhusenheten genererar buller	Luftriktaren i luftutloppet som återgår till sig ursprungliga läge genererar brusande ljud.
	Efter drift i VÄRMELÄGET kan enheten generera knarrljud som beror på värmeutvidgning och -krympning av enhetens plastkomponenter.
Inom- och utomhusenheten producerar buller	Lågt väsande ljud under drift: det är normalt och orsakas av köldmedieflödet i inom- och utomhusenheten.
	Lågt väsande ljud som hörs vid start av enheten, driftstopp eller under avfrostning: det är ett normalt ljud som orsakas av att köldmedieflödet stoppas eller dess flödesriktning ändras.
	Knarrljud: utvidgning och krympning av plast- och metalldelar till följd av temperaturändringar under driften kan generera sådant buller.
Inomhusenheten genererar buller	Enheten avger olika ljud beroende på aktuellt driftläge.
Det kommer damm från inom- eller utomhusenheten	Under längre stilleståndsp perioder kan damm ansamlas i enheten och sedan blåses det ut när enheten startas. Detta fenomen kan begränsas genom att enheten täcks över under längre stilleståndsp perioder.
Luftkonditioneringen avger obehaglig doft	Enheten kan absorbera lukter från omgivningen (som ex. lukter från möbler, matlagning, tobaksrök osv.) som avges under driften.
	Luftkonditioneringens filter är täckta med mögel och kräver rengöring.
Utomhusenhetens fläkt arbetar inte	Under driften kontrolleras fläkthastigheten för att optimera enhetens funktion.
Luftkonditioneringens funktion är oregelbunden, oförutsebar eller enheten reagerar inte på kommandon	Störningar som orsakas av förstärkare och mobiltelefonitorn kan orsaka felaktig funktion av enheten. I sådant fall: <ul style="list-style-type: none"> • Koppla enheten ifrån strömförsörjningen och anslut igen. • Tryck på ON / OFF knappen för att återställa enheten.

OBSERVERA: Om problemet kvarstår kontakta återförsäljaren eller närmaste serviceverkstad. Beskriv felet och ange modellnummer.

Felsökning och -avhjälpan

När ett problem uppstår kontrollera först nedanstående punkter innan du kontaktar service.

Problem	Möjlig orsak	Lösningen
Otillräcklig kylkapacitet	Temperaturinställningen kan vara högre än temperaturen i rummet.	Ställ in en lägre temperatur.
	Värmeväxlaren i inom- eller utomhusenheten är smutsig.	Rengör värmeväxlaren.
	Luftfiltret är smutsigt.	Demontera filtret och rengör det i enlighet med anvisningarna.
	Luftinloppet eller -utloppet är blockerat.	Stäng av enheten, åtgärda orsaken till blockeringen och slå på enheten.
	Dörrar och fönster är öppna.	Se till att alla dörrar och fönster är stängda under enhetens drift.
	Solljuset producerar extra värme.	Stäng och dra för fönstren under varma perioder samt vid intensiv solstrålning.
	Det finns för många värmekällor i rummet (människor, datorer, elektronisk utrustning osv.).	Minska antalet värmekällor.
	Liten köldmediemängd till följd av otätheter eller långvarig användning.	Kontrollera enheten avseende på läckage, reparera otätheter (vid behov) och fyll på köldmediet.
	SILENCE-funktionen är aktiv.	SILENCE-funktionen kan begränsa enhetens kapacitet genom att minska driftfrekvensen. Stäng av SILENCE-funktionen.

Problem	Möjlig orsak	Lösningen
Enheten fungerar inte	Fel i strömförsörjningen	Vänta tills strömförsörjningen återställs
	Enheten är frånslagen	Slå på strömförsörjningen
	Bränd säkring	Byt säkringen
	Urladdade batterier i fjärrkontrollen	Byt batterier
	3 minuters skydd är aktiverat	Vänta tre minuter efter påslagning av enheten
	Aktiv timer	Stäng av timern
Enheten startar och stänger av ofta	För stor eller för liten köldmediemängd i systemet	Kontrollera tätheten av installationen och fyll på köldmediet
	Okomprimerad gas eller fukt har trängt in i installationen	Töm och fyll på systemet med köldmediet
	Kompressorn är skadad	Byt ut kompressorn
	För högt eller för lågt tryck	Montera pressostat för tryckreglering
Otillräcklig värmekapacitet	Utetemperaturen är mycket låg	Använd tillsatsvärmare
	Kall luft kommer in genom dörrar och fönster	Se till att alla dörrar och fönster är stängda under enhetens drift
	Liten köldmediemängd till följd av otätheter eller långvarig användning	Kontrollera enheten avseende på läckage, reparera otätheter (vid behov)
Kontrolllamporna pulserar hela tiden	Luftkonditioneringen kan stänga av eller fortsätta säker drift Om kontrolllamporna fortsätter att pulsera eller felkoder visas vänta ca 10 minuter. Problemet kan försvinna själv.	
Inomhusenhetens displaypanel visar felkod:	I annat fall koppla luftkonditioneringen ifrån strömförsörjningen och sedan anslut igen. Starta luftkonditioneringen.	
<ul style="list-style-type: none"> • E0, E1, E2... • P1, P2, P3... • F1, F2, F3... 	Om problemet upprepas koppla loss enheten från strömförsörjningen och kontakta serviceverkstad.	

OBSERVERA: Om problemet kvarstår efter ovanstående åtgärder stäng omedelbart av enheten och kontakta auktoriserad serviceverkstad.

Europeiska regler avseende bortskaffning

5

Enheten innehåller köldmedium och andra potentiellt farliga material. Enligt lag krävs det ett speciellt förfarande för uppsamling och hantering av denna typ av enheter. Produkten **får inte** skaffas bort som hushållsavfall.

För att skaffa bort enheten:

- Överlämna den till avsedd samlingsställe för förbrukad elektronisk utrustning.
- Överlämna gammal utrustning till säljaren vid köp av ny utrustning.
- Överlämna enheten avgiftsfritt till tillverkaren.
- Sälj enheten till ett auktoriserat samlingsställe för skrot.

Särskild anmärkning

Lämna inte enheten i skogen eller annat naturområde då detta utgör fara för hälsan och miljön. Farliga ämnen kan tränga ner i grundvatten och på det viset komma in i näringskedjan.



Konstruktionen och specifikationerna kan ändras utan tidigare förvarning om produktmodifiering. Detaljerad information finns tillgänglig hos återförsäljaren eller tillverkaren

FJÄRRKONTROLL

Bruksanvisning

Tack för att ni har valt vår produkt.

För att säkerställa korrekt drift läs bruksanvisningen och spara den för framtida användning.

INNEHÅLLSFÖRTECKNING

Fjärrkontrollens specifikation	22
Knappfunktioner	23
Handhavande av fjärrkontrollen.....	25
Indikeringar i fjärrkontrollens display.	26
Handhavande av grundläggande funktioner.	27
Handhavande av avancerade funktioner.....	34

Fjärrkontrollens specifikation

Modell	RG57A4(B)BGEF, RG57A6(B)BGEF
Märkspänning	3.0V (torra batterier R03/LR03 × 2)
Signalens räckvidd	8m
Arbetstemperatur	-5 °C~60 °C

Knappfunktioner

Lär dig att använda den medlevererade fjärrkontrollen innan du börjar använda den nya enheten. Nedan finns en kort inledning som bara avser själva fjärrkontrollen. Information om styrning av luftkonditioneringen finns i avsnittet **Handhavande av grundläggande funktioner**.

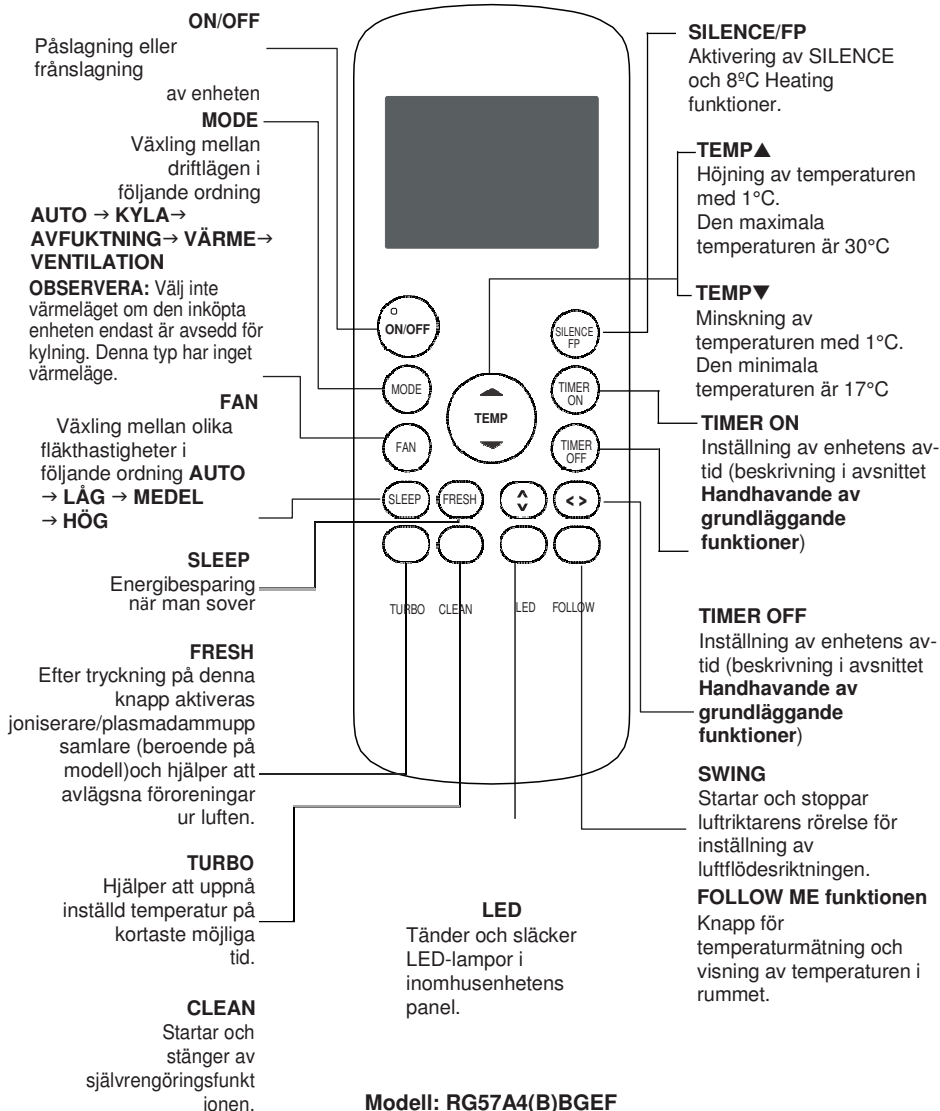

Knappfunktioner

Lär dig att använda den medlevererade fjärrkontrollen innan du börjar använda den nya enheten. Nedan finns en kort inledning som bara avser själva fjärrkontrollen. Information om styrning av luftkonditioneringen finns i avsnittet **Handhavande av grundläggande funktioner**.

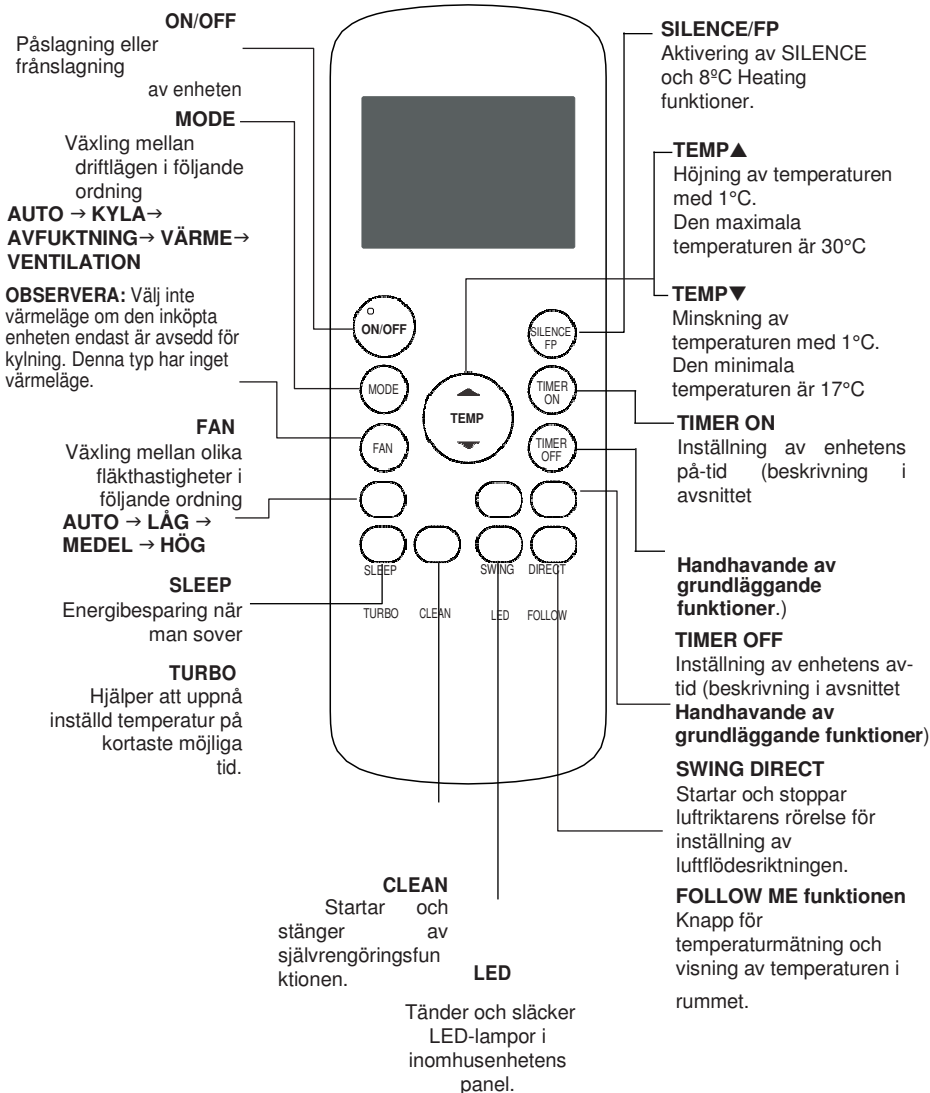

Modell: RG57A6(B)BGEF

Handhavande av fjärrkontrollen

VET DU INTE HUR EN FUNKTION FUNGERAR?

Se avsnittet "Handhavande av grundläggande funktioner" samt "Handhavande av avancerade funktioner" i denna bruksanvisning som i detalj beskriver handhavandet av luftkonditioneringen.

SPECIALINFORMATION

- Knapplaceringen på enheten kan skilja sig något från nedanstående exempel. Om inomhusenheten inte hanterar någon av funktionerna orsakar tryckning på den knapp som är tilldelad funktionen ingen ändring. Vid stor skillnader mellan fjärrkontrollens bild och funktionens beskrivning i ANVÄNDARMANUALEN gäller beskrivningen i ANVÄNDARMANUALEN.

Isättning och byte av batterier

Luftkonditioneringen levereras med två AAA-batterier. Sätt i batterierna innan du börjar använda fjärrkontrollen.

1. Skjut locket på fjärrkontrollens baksida nedåt och öppna batterifacket.
2. Sätt i batterierna och iaktta polariteten (+) och (-), se märkningar i batterifackets botten..
3. Återmontera batterifackets lock.

! ANMÄRKNINGAR BATTERIER

För optimal drift av enheten:

- Blanda inte nya och gamla batterier eller batterier av olika typer.
- Lämna inte kvar batterierna i fjärrkontrollen om du inte tänker använda den i över två månader.

BORTSKAFFNING AV BATTERIER

Batterier får inte kastas i sorterat kommunalt avfall. Följ lokala föreskrifter avseende korrekt bortskaffning av förbrukade batterier.

TIPS FJÄRRKONTROLLEN

- Använd fjärrkontrollen inom en radie på 8 meter från enheten.
- Efter mottagning av signal från fjärrkontrollen avger enheten en ljudsignal.
- Gardiner, andra hinder och direkt solljus kan påverka mottagningen av den infraröda signalen.
- Ta ur batterier om fjärrkontrollen inte kommer att användas i över 2 månaders tid.

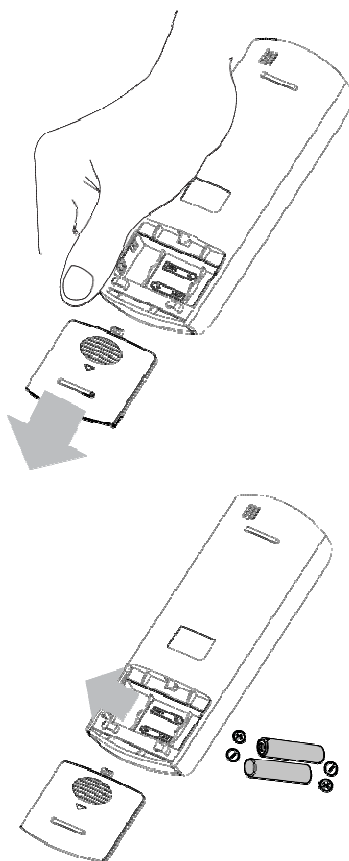

Indikeringar i fjärrkontrollens display

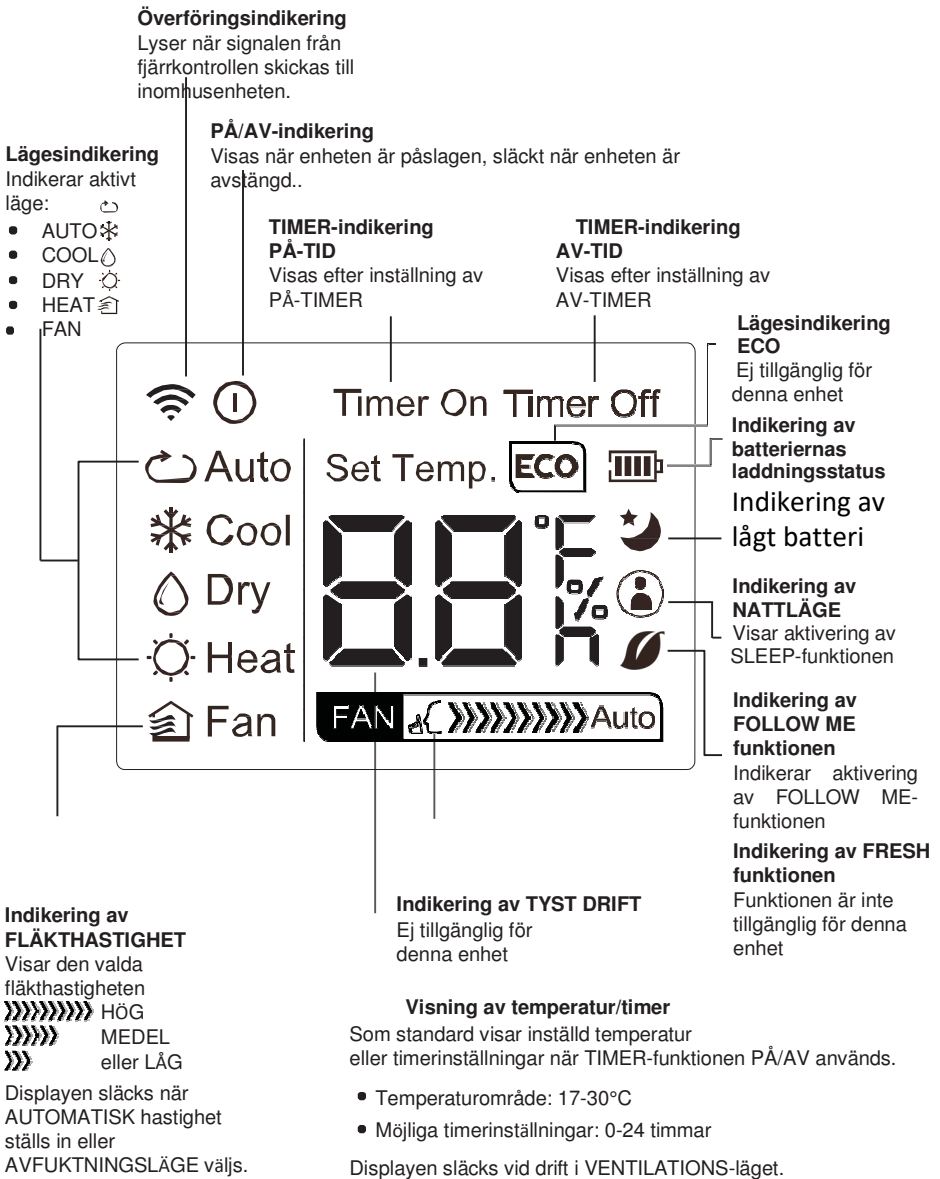

Handhavande av grundläggande funktioner

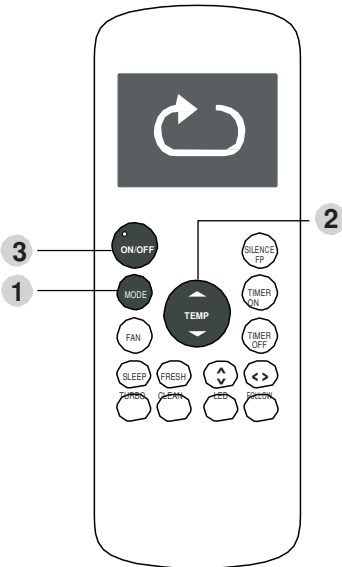

Arbete i DRIFTLÄGE

1. Tryck på **MODE**-knappen för att välja **KYLLÄGE**.
2. Ställ in önskad temperatur med hjälp av knapparna **Temp** eller **Temp**.
3. Tryck på **FAN**-knappen för att välja önskad fläkthastighet: AUTO, LÅG, MEDEL eller HÖG
4. Tryck på **ON/OFF**-knappen för att slå på enheten

TEMPERATURINSTÄLLNINGAR

Enhetens drifttemperaturområde är 17- 30°C.
Temperaturinställningen kan ökas eller minskas i steg om 1°C.

AUTOMATISKT LÄGE

- I AUTOLÄGET väljer enheten automatiskt KYLA, VENTILATION, VÄRME eller AVFUKTNING beroende på inställd temperatur.
1. Tryck på **MODE**-knappen för att välja Auto-läge.
 2. Ställ in önskad temperatur med hjälp av knapparna **Temp** eller **Temp**.
 3. Tryck på **ON/OFF**-knappen för att slå på enheten.

OBSERVERA: I AUTOLÄGET går det inte att ställa in **fläkthastigheten**.

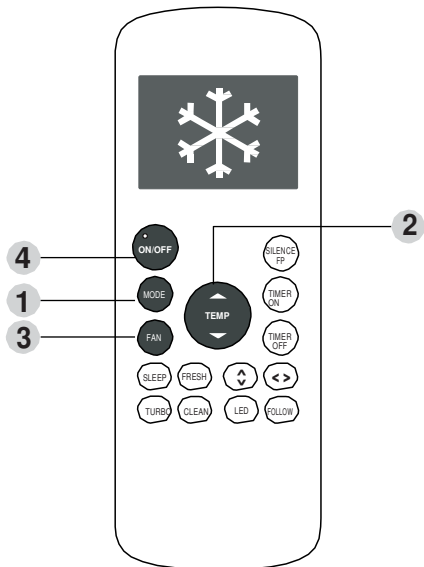

Handhavande av grundläggande funktioner

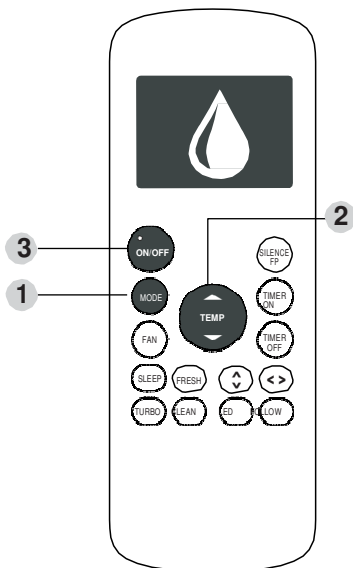

AVFUKTNINGSLÄGE (DRY)

1. Tryck på **MODE**-knappen för att välja **AVFUKTNINGSLÄGE**.
2. Ställ in önskad temperatur med hjälp av knapparna **Temp** eller **Temp**.
3. Tryck på **ON/OFF**-knappen för att slå på enheten.

OBSERVERA: I AVFUKTNINGSLÄGET kan **fläkthastigheten** inte ställas in.

VENTILATIONSLÄGE (FAN)

1. Tryck på **MODE**-knappen för att välja **VENTILATIONSLÄGE**.
2. Tryck på **FAN**-knappen för att välja önskad fläkthastighet: AUTO, LÅG, MEDEL eller HÖG.
3. Tryck på **ON/OFF**-knappen för att slå på enheten.

OBSERVERA: I VENTILATIONSLÄGET kan temperaturen inte ställas in. Temperaturen visas inte i LCD-displayen.

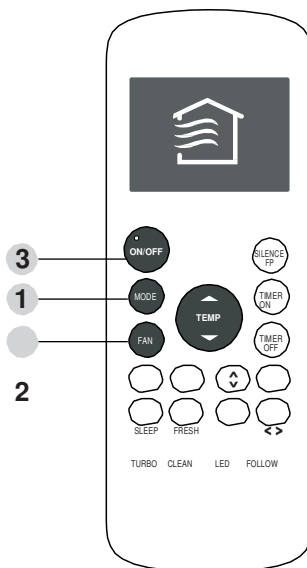

Handhavande av grundläggande funktioner

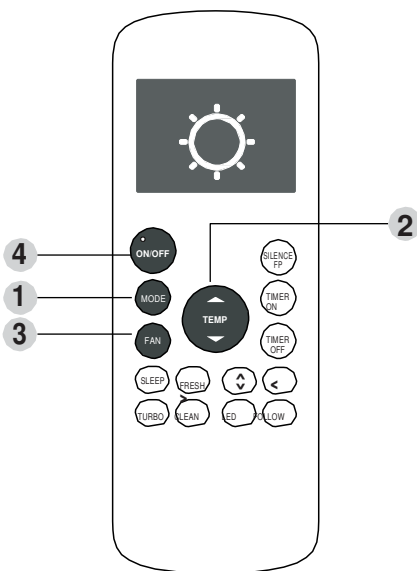

VÄRMELÄGET (HEAT)

1. Tryck på **MODE**-knappen för att välja **VÄRMELÄGE**.
2. Ställ in önskad temperatur med hjälp av knapparna **Temp** eller **Temp**.
3. Tryck på **FAN**-knappen för att ställa in önskad fläkthastighet: AUTO, LÅG, MEDEL eller HÖG.
4. Tryck på **ON/OFF**-knappen för att slå på enheten.

OBSERVERA: Enhetens kapacitet i VÄRMELÄGET kan minska i takt med minskningen av utetemperaturen. I sådant fall rekommenderar vi att luftkonditioneringen används i kombination med en annan värmeapparat.

TIMERINSTÄLLNING

Luftkonditioneringen är utrustad med två tidfunktioner:

- **TIMER ON** – ställer in tid efter vilken enheten startar automatiskt.
- **TIMER OFF** – ställer in tid efter vilken enheten automatiskt stängs av.

PÅ-TIMER funktion

PÅ-TIMER funktionen används för att ställa in en tidsintervall efter vilken enheten startar automatiskt, ex. när man kommer hem från arbetet.

1. Tryck på **TIMER ON**-knappen. Som standard visas den senast inställda tiden samt "h" (indikerar timme) i displayen.

Observera: Denna siffra anger tid från aktuell tid efter vilken enheten ska starta.

Exempelvis om du ställer in PÅ-TIMER för 2 timmar visas "2.0 h" i displayen och enheten startar efter 2 timmar.

2. Tryck på **TIMER ON** knappen några gånger tills önskad på-tid ställs in.
3. Vänta 2 sekunder tills **TIMER ON** funktionen aktiveras. Den digitala displayen återgår till temperaturvisning.

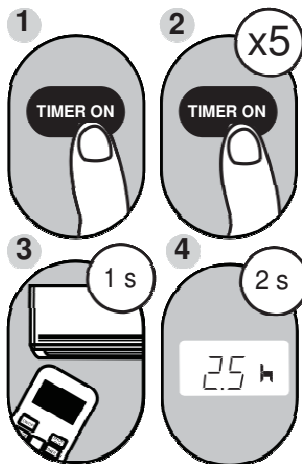

Exempel: Inställning av enheten för att den ska starta efter 2,5 timmar.

AV-TIMER funktion

AV-TIMER funktionen används för att ställa in en tidsintervall efter vilken enheten stängs automatiskt av, ex. när man stiger upp på morgonen..

1. Tryck på **TIMER OFF**-knappen Som standard visas den senast inställda tiden samt "h" (indikerar timme) i displayen.

Observera: Denna siffra anger tid från aktuell tid efter vilken enheten ska stängas av.

Exempelvis om du ställer in AV-TIMER för 2 timmar visas "2.0 h" i displayen och enheten stängs av efter 2 timmar.

2. Tryck på **TIMER OFF**-knappen några gånger tills önskad av-tid ställs in.
3. Vänta 2 sekunder tills AV-TIMER funktionen aktiveras. Den digitala displayen återgår till temperaturvisning.

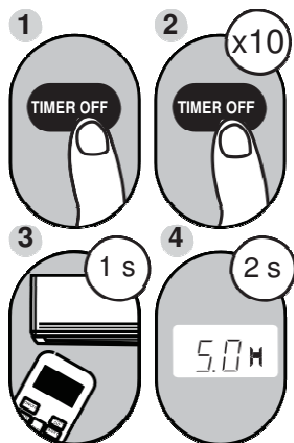

Exempel: Inställning av enheten för att den ska stänga av efter 5 timme.

OBSERVERA: När PÅ- eller AV-TIMER funktionen ställs in för upp till 10 timmar ökas tiden i steg om 30 minuter efter varje knapptryckning. Över 10 timmar och upp till 24 timmar ökas tiden i steg om 1 timme. När 24 timmar överskrids börjar timern räkna tiden från 0.

Var av funktionerna kan stängas av genom att ställa in timern för "0.0 h".

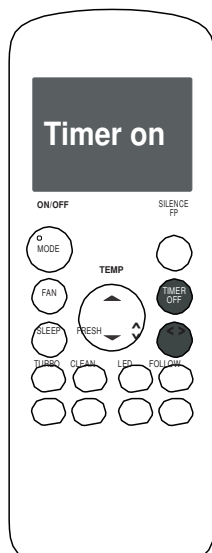

Fortsätt att trycka på **TIMER ON** eller **TIMER OFF** knappen tills önskad tid uppnås.

Samtidig inställning av PÅ- och AV-TIMER

Kom ihåg att tidsintervaller som ställs in för båda funktionerna gäller timma efter aktuellt tid..
Exempelvis, om den aktuella tiden är kl. 13:00, och enheten ska starta automatiskt kl. 19:00 och arbeta i två timmar för att sedan stänga av kl. 21:00 - utför följande åtgärder:

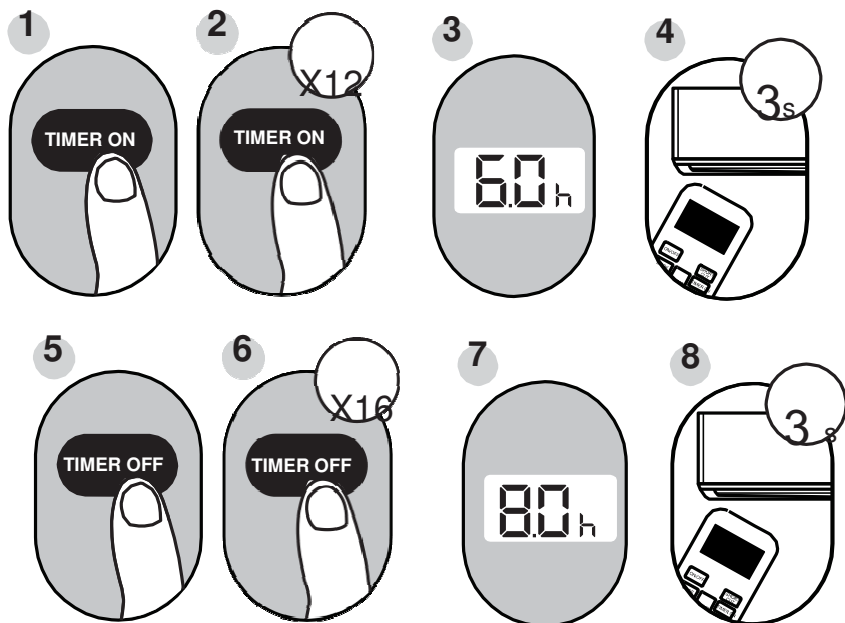

Exempel: inställning för att enheten ska starta efter 3 timmar, arbeta i 2 timmar och sedan stänga av (se figuren nedan)

Fjärrkontrollens display

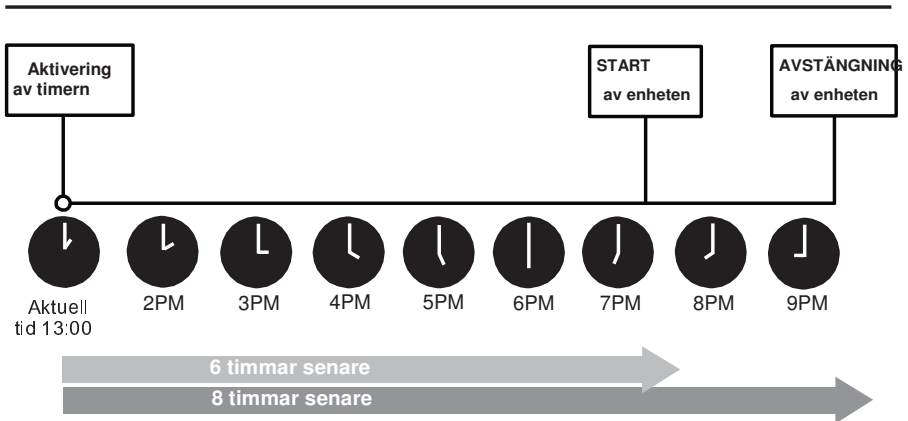
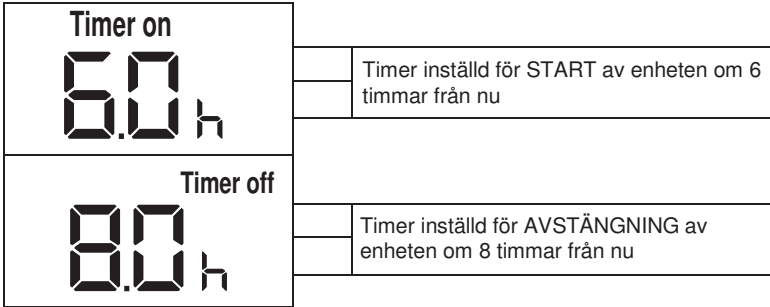

SE

Handhavande av avancerade funktioner

TURBO funktion

Enheten med aktiverad TURBO-funktion arbetar med ökad kapacitet för att uppnå den inställda temperaturen på kortast möjliga tid.

- Efter tryckning på **TURBO**-knappen i KYLLÄGET blåser enheten in den kalla luften med maximal tillgänglig fläkthastighet för att försnabba kylningsprocessen.
- Efter tryckning på **TURBO**-knappen i VÄRMELÄGET aktiveras en elvärmare (gäller enheter som är utrustade med elvärmare) som försnabbar uppvärmningsprocessen.

SELF CLEAN funktion

Luftburna bakterier kan utveckla sig i den fukten som kondenseras på enhetens värmeväxlare. Vid regelbunden användning avdunstar större delen av fukten från enheten. Efter tryckning på **SELF CLEAN** knappen aktiverar enheten funktionen med automatisk självrengöring. Rengöringscykeln tar 30 minuter och efter avslutad rengöring stängs enheten automatiskt av.. Tryckning på **SELF CLEAN** knappen under pågående rengöring annullerar funktionen och stänger av enheten.

Användningsfrekvensen för **SELF CLEAN** funktionen är obegränsad.

Observera: Funktionen kan aktiveras endast i KYL- eller AVFUKTNINGSLÄGET.

FOLLOW ME funktion

Efter aktivering av FOLLOW ME funktionen mäter fjärrkontrollen temperaturen av sin aktuella omgivning. I AUTO-, KYL- eller

VÄRMELÄGET, tack vare att fjärrkontrollen (i stället för inomhusenheten) mäter temperaturen i rummet kan luftkonditioneringen optimera temperaturen i närheten av användaren och leverera maximal komfort.

1. Tryck på **FOLLOW ME**-knappen för att aktivera funktionen. Fjärrkontrollen skickar temperaturdata till inomhusenheten varje tre minuter.
2. Tryck på **FOLLOW ME**-knappen igen för att avaktivera funktionen.

SWING-funktion

För modellen RG57A4(B)BGEF: <>
SWING-knapp

Används för att stoppa och starta automatisk svängning av den vertikala luftriktaren samt inställning av önskad luftflödesriktning vänster/höger. Varje knapptryckning ändrar luftriktarens inställningsvinkel med 6 grader. När knappen trycks och hålles intryckt i över 2 sekunder startas automatisk svängning av luftriktarna.

SWING \wedge \vee -knapp

Används för att stoppa och starta automatisk svängning av den horisontella luftriktaren samt inställning av önskad luftflödesriktning upp/ner. Varje knapptryckning ändrar luftriktarens inställningsvinkel med 6 grader. När knappen hålles intryckt i över 2 sekunder startas svängningen av luftriktaren.

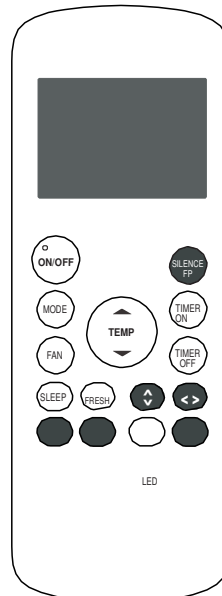

Modell: RG57A4(B)BGEF

Handhavande av avancerade funktioner

SILENCE/ FP (8°C Heating) funktion

- SILENCE/FP-funktionen aktiveras när knappen trycks och hålles intryckt i över 2 sekunder. Funktionen avaktiveras genom att knappen trycks och hålles intryckt i över 2 sekunder.
- SILENCE-funktionen är aktiv arbetar kompressorn med en låg frekvens, inomhusenheten arbetar också med en låg hastighet vilket minskar ljudnivån och ger maximal komfort. Med hänsyn till kompressorns låga kapacitet kan detta resultera i otillräcklig kylning och uppvärmning.
- FP-funktionen kan aktiveras endast då luftkonditioneringen arbetar i värmeläget.

Enheten kommer att hålla 8°C i rummet. Inomhusenhetens display visar symbolen FP. Tryckning på en av knapparna ON / OFF, SLEEP, FP, MODE FAN SPEED, upp eller ner avaktiverar funktionen.

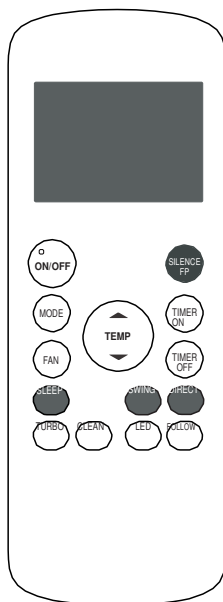

Modell: RG57A6(B)BGEF

SWING-funktion

För modellen RG57A6(B)BGEF:

SWING-knapp

Används för att stoppa och starta automatisk svängning av den horisontella luftriktaren.

DIRECT-knapp

Används för inställning av önskad luftflödesriktning upp/ner. Varje knapptryckning ändrar luftriktarens inställningsvinkel med 6 grader.

SLEEP-funktion

SLEEP-funktionen används för att minska energiförbrukningen när man sover (när konstanthållning av komforttemperaturen inte behövs). Funktionen kan aktiveras endast med hjälp av fjärrkontrollen.

Observera: SLEEP-funktionen kan inte aktiveras i driftlägena VENTILATION och AVFUKTNING.

SMART AC SATS

Bruksanvisning

VIKTIG INFORMATION:

Läs noga bruksanvisningen innan du börjar installera eller ansluta enheten. Spara anvisningen för framtida behov.

INNEHÅLLSFÖRTECKNING

1. Specifikationer:.....	39
2. Försiktighetsåtgärder.....	39
3. Hämtning och installation av appen.....	40
4. Montering av smartsatsen.....	41
5. Registrering av användare.....	41
6. Nätverkskonfiguration.....	42
7. Användning av appen.....	47
8. Specialfunktioner.....	50
9. Anmärkningar.....	50

FÖRSÄKRAN OM ÖVERENSSTÄMMELSE

Vi försäkrar härmed att den levererade utrustningen uppfyller de grundläggande kraven i direktivet 1999/5/EG. Vid frågor kring försäkrans om överensstämmelse kontakta säljaren.

1. SPECIFIKATIONER

Modell: OSK102

Standard: IEEE 802.11b/g/n

Antenntyp: rundstrålande utomhusantenn

Frekvens: WIFI 2.4G

Max sändningseffekt: max 15 dBm

Drifttemperatur: 0°C~45°C/32°F~113°F

Driftfuktighet: 10%~85%

Effektförbrukning: DC 5V/300 Ma

2. FÖRSIKTIGHETSÅTGÄRDER

Kompatibla system: IOS, Android (Rekommenderat: IOS 7.0, Android 4.0).

OBSERVERA:

- Med hänsyn till särskilda omständigheter som kan uppstå informerar vi att inte alla Android- och IOS-system är kompatiella med appen. Vi ansvarar inte för händelser till följd av att systemet inte är kompatibla.

Säkerhet av det trådlösa nätverket

- SMART stödjer endast WPA-PSK/WPA2-PSK kryptering samt ingen kryptering. WPA-PSK/WPA2-PSK kryptering rekommenderas.

Observera

Med information finns på internetsidan. För korrekt avläsning av QR-koden krävs en smartphone med minimal upplösning på 5 megapixelar.

- Med hänsyn till nätverkets ändrande status kan det förekomma längre avbrott i tjänstens leverans som kräver att nätverket konfigureras igen.
- Med hänsyn till ändrande nätverksstatus kan styrningsprocessen avbrytas. I sådan fall kan indikeringen på enheten och i appen skilja sig. Vänta tills anslutningen återställs.

OBSERVERA: Tillverkaren ansvarar inte för händelser och problem till följd av Internets, Wi-Fi-routerns och intelligenta enheters funktion. För att få extra hjälp kontakta leverantörer av dessa tjänster.

**3. HÄMTNING OCH INSTALLATION AV APPEN**

Observera: Ovanstående koder används endast för att hämta appen.

QR-kod typ A

QR-kod typ B

- Användare av Andriod-telefoner: skanna in QR-koden av typ A eller gå till google play, leta upp "Nethome Plus" appen och hämta den.
- Användare av Iphone-telefoner: skanna in QR-koden av typ B eller gå till App Store, leta upp "Nethome Plus" appen och hämta den.

4. MONTERING AV SMARTSATSEN

1. Avlägsna SMART-satsens lock.

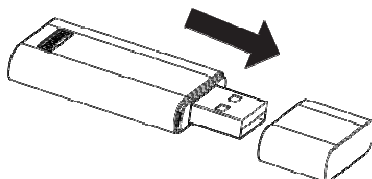

2. Öppna frontpanelen och anslut smartsatsen i avsedd port.

3. Klistra QR-koden som levererats tillsammans med SMART-satsen på enhetens sidopanel, se till att det inte blir svårt att skanna in den med hjälp av telefonen. Alternativt kan användaren fota QR-koden och spara den i telefonen.

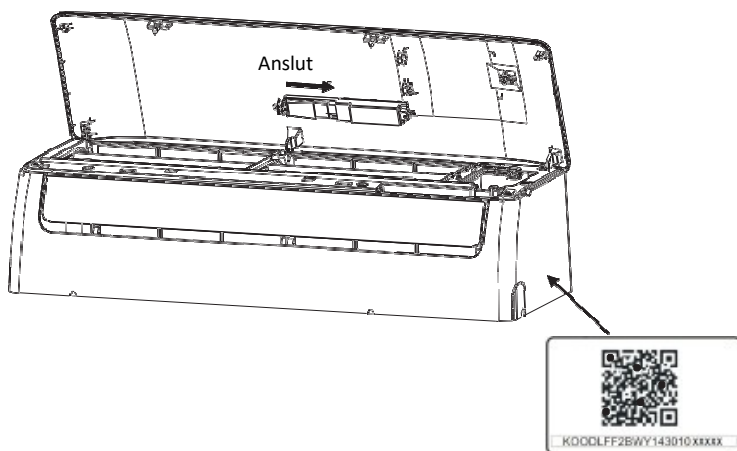

VARNING: Gränssnittet är endast kompatibelt med SMART-sats som levererats av tillverkaren.

5. REGISTRERING AV ANVÄNDARE

Se till att din mobila enhet är ansluten till Wi-Fi-routern. Före registrering av användare och nätverkskonfiguration kontrollera att routern är ansluten till Internet.

I fall du glömmet lösenordet logga in till mailboxen och aktivera det registrerade kontot genom att klicka på länken.

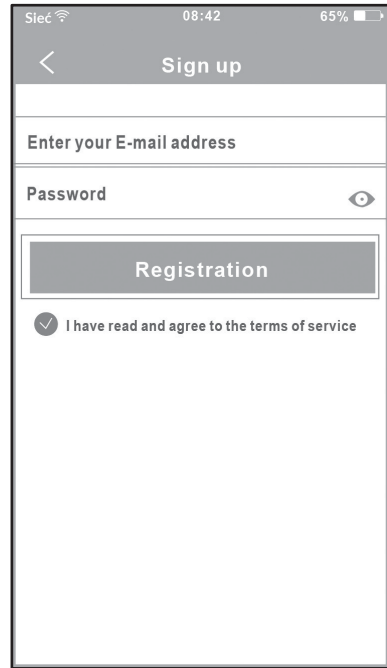
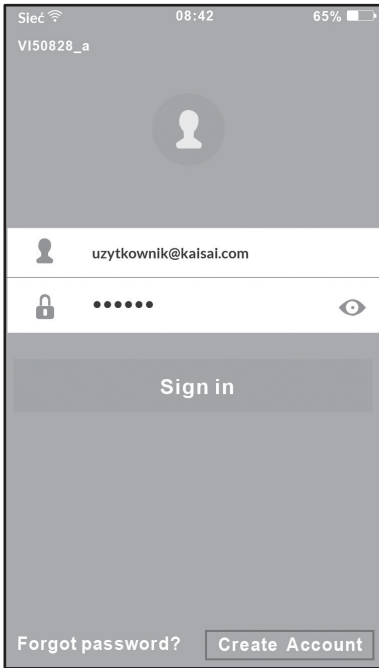

1. Klicka på "Create Account".

2. Mata in e-postadress och lösenord, tryck sedan på "Registration" knappen.

6. NÄTVERKSKONFIGURATION

Observera:

- Du måste annullera ("glöm nätverk") uppkoppling till andra tillgängliga nätverk och kontrollera att Android- eller IOS-systemet ansluter endast till det Wi-Fi-nätverk som du vill konfigurera.
- Se till att Wi-Fi-funktionen i enheten med Android- eller IOS-system fungerar korrekt och det är möjligt att automatiskt återställa anslutningen till original Wi-Fi-nätverket.

Kom ihåg:

När luftkonditioneringens drift styrs med appen är det inte möjligt att styra den med hjälp av fjärrkontrollen. För att kunna styra den med fjärrkontrollen måste nätverkskonfigurationen avslutas eller strömförsörjningen brytas och anslutas igen. Alternativt,

vänta 8 minuter tills luftkonditioneringen automatiskt lämnar läget med styrning med hjälp av appen.

NÄTVERKSKONFIGURATION MED ANDROID-ENHET

1. Kontrollera att din mobila enhet är ansluten till det Wi-Fi-nätverk som du vill använda. Dessutom "glöm" alla övriga oanvända Wi-Fi-nätverk eftersom de kan störa konfigurationsprocessen.
 2. Bryt strömförsörjningen till luftkonditioneringen.
 3. Återanslut strömförsörjningen till luftkonditioneringen och inom tre minuter tryck sju gånger på LED-knappen i fjärrkontrollen.
 4. När AP-symbolen visas i displayen innebär detta att luftkonditioneringens Wi-Fi-modul har aktiverat appläget.
- Vissa luftkonditioneringsmodeller kräver inte att åtgärden enligt steg2 utförs för att aktivera appläget.

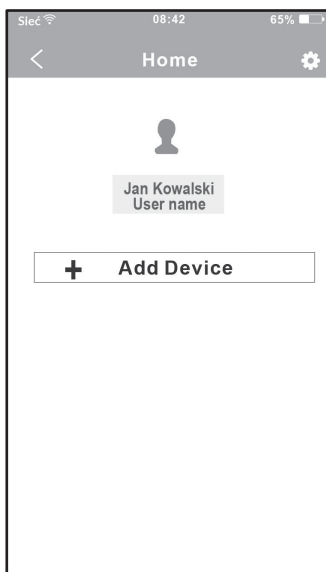

5. Tryck på "+Add Device".



6. Skanna in QR-koden som medleverats med SMART-satsen.

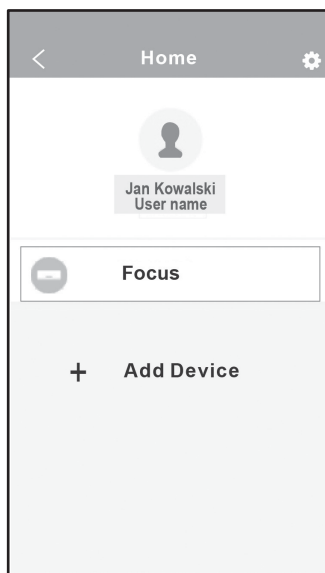

7. Välj eget Wi-Fi-nätverk, ex. My Home (figuren ovan är endast att betrakta som referens).

8. Mata in lösenordet till din WiFi-router och tryck på OK.

9. Om configurationen avslutas med framgång syns enheten på listan.

NÄTVERKSKONFIGURATION MED IOS-ENHET

1. Kontrollera att din mobila enhet är ansluten till det Wi-Fi-nätverk som du vill använda. Dessutom "glöm" alla övriga oanvända Wi-Fi-nätverk eftersom de kan störa konfigurationsprocessen.

2. Bryt spänningen till enheten (vissa modeller).

3. Anslut strömförsörjningen till luftkonditioneringen igen inom tre minuter, tryck på den digitala displayens knapp eller "Stör inte" knappen sju gånger inom tre minuter.

4. När AP-symbolen visas i displayen innebär detta att luftkonditioneringens Wi-Fi-modul har aktiverat appläget.

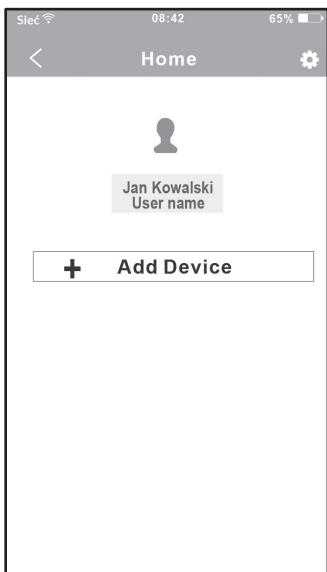

5. Tryck på "+Add Device".



6. Skanna in QR-koden som medlevererats med SMART-satsen.

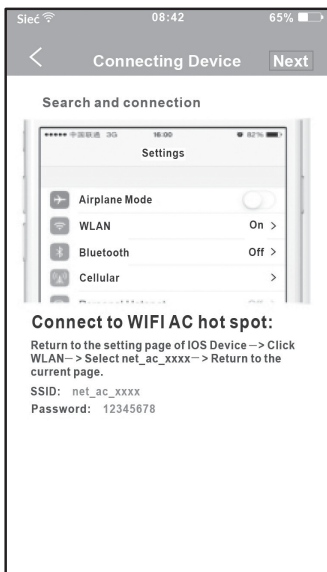

7. Läs anvisningar som visas och tryck på "Home" knappen för att återgå till enhetens gränssnitt.

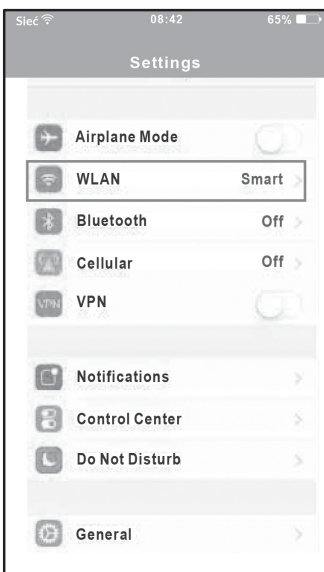

8. Tryck på "Settings" för att gå till inställningar, välj WLAN/WIFI.

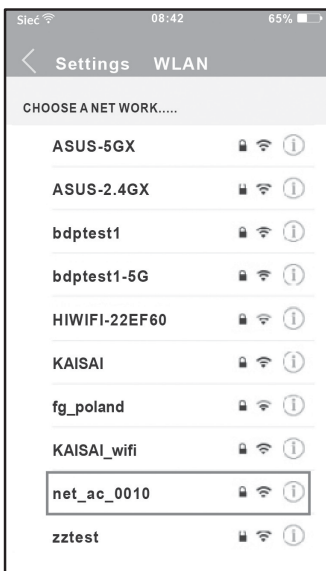

9. Välj net_ac_XXXX

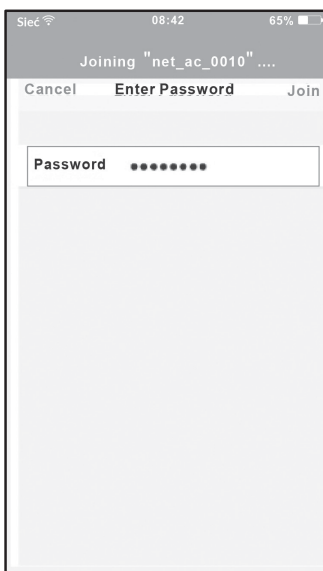

10. Skriv in standardlösenord: 12345678 och tryck på "Join" knappen.

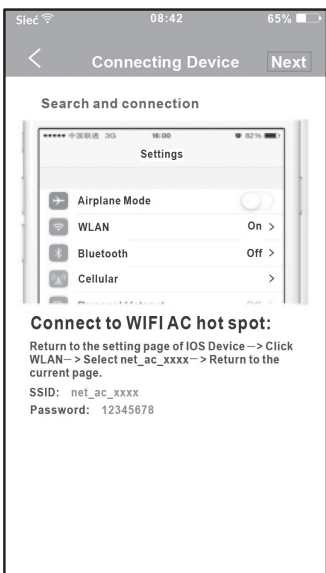

11. Gå tillbaka till appen och tryck på "Next" knappen.

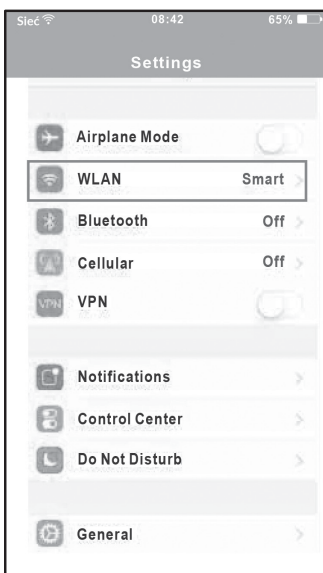

12. Välj det egna nätverket ex. My home (figuren ovan är endast att betrakta som referens).

13. Mata in lösenordet till din WiFi-router och tryck på OK.

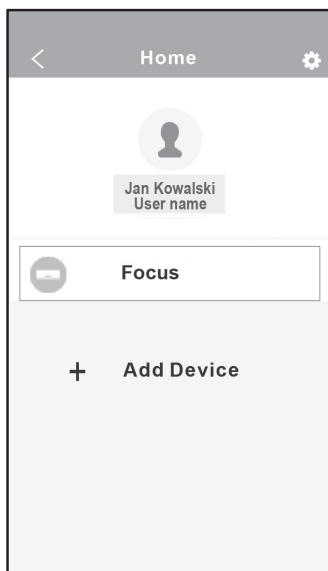

14. Om konfigurationen avslutas med framgång syns enheten på listan.

OBSERVERA:

- Efter avslutad nätverkskonfiguration visar appen ett meddelande med bekräftelse om att åtgärden avslutas med framgång.
- Med hänsyn till olika nätverksstatus kan den visade statusen fortfarande vara offline. I sådant fall uppdatera listan över enheter i appen och se till att enhetens status har ändrats till online. Alternativt kan användaren bryta strömmen till luftkonditioneringen och ansluta den igen, enheten ska bli online inom några minuter.

7. ANVÄNDNING AV APPEN

Innan du börjar styra enheten med appen kontrollera att både den mobila enheten och luftkonditioneringen har internetuppkoppling. Utför följande åtgärder:

1. Skriv in ditt kontonamn och lösenord och tryck på "Sign in" knappen.
2. Välj den aktuella luftkonditioneringen för att gå vidare till styrningsgränssnittet.
3. I gränssnittet kan påslagning/fråslagning av luftkonditioneringen, driftläge, temperatur, fläkthastighet osv. styras.

OBSERVERA:

Vissa modeller av luftkonditioneringen stödjer inte alla funktioner som finns tillgängliga i appen. Ex: ECO, Turbo, svängning åt höger och vänster, svängning upp och ner. Kontrollera respektive funktioners tillgänglighet i luftkonditioneringens bruksanvisning.

8. SPECIALFUNKTIONER

Specialfunktioner innefattar: på- och av-timer, 8°C HEAT funktion, nattprogram, testläge.

OBSERVERA: Om luftkonditioneringen inte stödjer någon av de nämnda funktionerna blir funktionen dold på listan över tillgängliga funktioner.

På-/av-timer

Användaren kan ange luftkonditioneringens på- och av-tiden under veckan. Dessutom kan man ställa in kontinuitet varför hela veckoprogrammet används under kommande veckor.

8°C HEAT funktion

Användaren kan med aktivera 8°C HEAT funktionen en klick. Vid användarens frånvaro förhindrar funktionen att rummet kyls ner för mycket.

Nattprogram (SLEEP)

Användaren kan ställa in egen komforttemperatur som hålles under natten när man sover.

Testläge

Med denna funktion kan användaren kontrollera enhetens status. Efter detta förfarande visas normal driftstatus sammanställning av felaktigheter tillsammans med detaljerad information.

9. ANMÄRKNINGAR

- Enheten uppfyller kraven enligt punkt 15 i FCC-föreskrifterna samt utvalda RSS 210 riktlinjer av organisationen Industry & Science Canada. Två följande villkor uppfylls: (1) enheten får inte producera farliga störningar samt (2) måste ta emot externa störningar inkl. störningar som kan orsaka oönskad funktion.
- Enheten används i enlighet med medlevererad bruksanvisning. Enheten uppfyller FCC- och IC-föreskrifter gällande strålningsgränsvärden för okontrollerad miljö. För att undvika risken att exponeringsgränsvärden för strålning med radiofrekvens som fastställts av FCC och IC överskrids ska människor inte befinna sig närmare än 20 cm från antennen under normal drift.
 - Ändringar eller modifieringar av enheten som införts utan uttryckligt medgivande av personen som ansvarar för överensstämmelse kan upphäva användarens rätt att använda enheten.

Tillverkaren ansvarar inte för händelser och problem till följd av Internets, Wi-Fi-routerns och intelligenta enheters funktion. För att få extra hjälp kontakta leverantörer av dessa tjänster.

